

VOJTJEH DELFIN-EKSPERIMENTALNA I PRIVREMENA ARHITEKTURA

Čudina, Karla

Master's thesis / Diplomski rad

2022

Degree Grantor / Ustanova koja je dodijelila akademski / stručni stupanj: **University of Split, Faculty of Humanities and Social Sciences, University of Split / Sveučilište u Splitu, Filozofski fakultet**

Permanent link / Trajna poveznica: <https://urn.nsk.hr/urn:nbn:hr:172:782290>

Rights / Prava: [In copyright](#)/[Zaštićeno autorskim pravom.](#)

Download date / Datum preuzimanja: **2025-01-02**

Repository / Repozitorij:

[Repository of Faculty of humanities and social sciences](#)



SVEUČILIŠTE U SPLITU
FILOZOFSKI FAKULTET

DIPLOMSKI RAD

VOJTJEH DELFIN - EKSPERIMENTALNA I PRIVREMENA
ARHITEKTURA

KARLA ČUDINA

SPLIT, 2022.

SVEUČILIŠTE U SPLITU
FILOZOFSKI FAKULTET
ODSJEK ZA POVIJEST UMJETNOSTI

Diplomski rad

Vojtjeh Delfin – eksperimentalna i privremena arhitektura

Student/ica: Karla Čudina

Mentor/ica: doc. dr. sc. Silva Kalčić

Split, rujan 2022.

Sažetak

Diplomski rad obrađuje do sada neistraženi opus hrvatskog arhitekta Vojtjeha Delfina (1921. – 1981.) koji je djelovao u Jugoslaviji nakon Drugog svjetskog rata. Većina Delfinovih projekata ostala je nerealizirana i nepoznata široj javnosti, a dostupne informacije ograničene su na pojedine arhivske zbirke i članke objavljene u časopisima *Čovjek i prostor* i *Arhitektura*. Delfin je projektirao objekte javne namjene, uređivao interijere te se bavio urbanističkim problemima. Analizom prikupljenih podataka, ukazat će se na razvoj Delfinovog modernističkog jezika u arhitekturi i urbanizmu, kao i eksperimentalnom i vizionarskom pristupu u oblikovanju arhitektonskih objekata i mobilnih struktura. Najpoznatiji od njih je turistički Hidromobilni sistem (1966.) u kojem Delfin zaokružuje arhitektonsku misao usmjerenu na harmoničan odnos čovjeka i ambijenta.

Ključne riječi: Vojtjeh Delfin, vizionarska arhitektura, urbanizam, Hidromobilni sistem.

Abstract

This master's thesis explores the currently unknown works of the Croatian architect Vojtjeh Delfin (1921. – 1981.) who was active in Yugoslavia after World War II. Most of Delfin's projects were never realized and remain unknown to the wider public, while available information are limited to specific archival collections and articles published in journals *Čovjek i prostor* and *Arhitektura*. Through his work, he designed public buildings, shaped interior areas, and tackled problems of urbanism. By analysing the collected data, the development of Delfin's modernist expression in architecture and urbanism will be shown, as well as his experimental and visionary approach to shaping architectural objects and mobile structures. The most famous of these is his tourist Hydromobile system (1966.) in which Delfin completes his architectural thought focused on a harmonic relation between man and his surroundings.

Key words: Vojtjeh Delfin, visionary architecture, urbanism, Hydromobile system.

Sadržaj

1. Uvod	1
2. Metodologija.....	2
3. Teoretski i vremenski okvir djelovanja Vojtjeha Delfina	4
3.1. Širenje autonomije arhitekata	5
3.1.1. Arhitektonske radionice i udruženja	7
3.1.2. Izdavačka djelatnost.....	11
3.1.3. Rascjep CIAM-a	12
3.2. Recepcija vizionarskih projekata.....	13
3.3. Odlike efemernog u Delfinovim projektima	18
4. Osnovni biografski podatci.....	21
4.1. Delfinove misli o arhitekturi	24
5. Privremena arhitektura naselja El Shatt.....	28
6. Vizionarski turizam	33
6.1. Prema turističko-prostornom oblikovanju.....	34
6.2. Hidromobilni sistem	37
7. Muzejska arhitektura	45
7.1. Muzej revolucije naroda Jugoslavije.....	48
7.2. Muzej Pounje u Bihaću	55
8. Uređenje stambenog prostora Atelijera Meštrović.....	60
9. Pozornice na otvorenom	67
10. Urbanistička rješenja Južnog Zagreba	70
10.1. Idejno urbanističko rješenje Južnog Zagreba 1962. godine.....	72
10.2. Idejno urbanističko rješenje naselja Trnje.....	77
10.2.1. Dom Radio-televizije u Zagrebu.....	83
11. Urbanističko rješenje grada Nina	91
12. Urbanističko rješenje gradskog centra Skoplja	96
12.1. Idejno urbanističko rješenje Radovana Mišćevića i Fedora Wenzlera	97
13. Škola Narodne milicije u Zagrebu	104
14. Spomenik Lovćenskom odred u Cetinju	109
15. Projekti za daljnju obradu	113
16. Zaključak.....	114
17. Bibliografija	116
18. Popis priloga.....	128

1. Uvod

Nakon Drugog svjetskog rata, u Jugoslaviji je pokrenuta izrada planova obnove i modernizacije zemlje. U prvim godinama nakon rata težilo se razvitku teške industrije, poljoprivrede, urbanizaciji i širenju gradova, opismenjavanju stanovništva, turističkoj gradnji kao i ostalim modernizacijskim procesima koji bi objedinili socijalističko društvo stvoreno po mjeri svakog čovjeka. Razvoju takvih struktura pridonosila je moderna arhitektura, na razmeđu Internacionalnog arhitektonskog stila i vizionarskih projekata, koja je imala zadatak oblikovanja državnog identiteta i struktura socijalističkog društva u labirintu želja naručitelja i projektnih izvođača. Osim regionalnih posebnosti, etablirana moderna arhitektura zapadnih zemalja svojim je odlikama utjecala na rad domaćih arhitekata. Međutim, mnogi projekti ostali su nerealizirani i time potpuno nepoznati stručnim krugovima i široj javnosti. Arhitektura u razdoblju od 1945. do 1980. godine nije slijedila, a ni ostvarila, jedan uniformirani stil ili pravac kojim bi se uspjela okarakterizirati. Tome doprinosi nedostatak sustavne kritike i integrirane teorijske osnove.

Arhitekt Vojtjeh Delfin svoj je opus je gradio u ozračju navedenih prilika. Njegov umjetnički doprinos na polju arhitekture i urbanizma do danas nije objavljen ili barem donekle analiziran u znanstvenim radovima. Radovi koji donose pregled arhitekture u Hrvatskoj nakon 1945. godine ističu, u kontekstu vizionarskih projekata, Delfinov Hidromobilni sistem (1966.), pritom se ne baveći njegovom opširnijom analizom. U pojedinim radovima prikazane su fotografije Delfinovog projekta uz isključivo navođenje njegovog imena u tekstu ili fusnoti. Godine 2017. objavljena je knjiga arhitekta Davora Salopeka *13 arhitektonskih razgovora* u kojoj su sabrani razgovori koje je autor vodio s arhitektima u razdoblju od 1978. do 1982. godine, među njima i s Vojtjehom Delfinom. Razgovor je posthumno objavljen u časopisu *Čovjek i prostor* (ČIP) 1982. godine u 346 broju. Budući da su lik i djelo arhitekta Vojtjeha Delfina oskudno obrađeni u stručnim i znanstvenim radovima, cilj ovog rada je obuhvatno analizirati vizualni identitet projekata i Delfinovu arhitektonsku misao uz teorijsku podlogu koja se osvrće na modele arhitekture nakon Drugog svjetskog rata, uzevši u obzir Delfinovo zanimanje za vizionarske sisteme i mobilne strukture.

2. Metodologija

U ovom radu je kvalitativnim metodama analizirana primarna arhivska građana vezana za arhitekta Vojtjeha Delfina. Korištena je građa iz nekoliko institucijskih fondova i privatnih zbirki. Uvidom u arhiv Atelijera Meštrović u Zagrebu pronađene su potrebne informacije za razradu projekta uređenja stambenog dijela Atelijera Meštrović od 1968. do 1969. godine. Zatim su pretraženi fondovi Hrvatskog restauratorskog zavoda u Zagrebu, zbirka Udruženja hrvatskih arhitekata u Zagrebu i privatni arhiv umjetnika Marka Tadića.¹ Analizirani sadržaj arhivske građe obuhvaćao je planske nacрте, skice, tekstualne dokumente i fotografije, kataloge izložbi, izvorna idejna urbanistička i arhitektonska rješenja. Pojedini arhivski fondovi nesređeni su i zahtijevaju dugogodišnje istraživanje i strukturiranje kako bi se otkrile dodatne informacije. Prema tome, ni izvorni planovi, opisi projekata i drugi dokumenti nisu sasvim sačuvani. Umjetnik Marko Tadić je za potrebe izrade ovog rada ustupio osobne fotografije² Vojtjeha Delfina iz svoje privatne zbirke – fotografije s putovanja, obiteljske fotografije, Delfinovu putovnicu i putovnicu njegove supruge Carmen Caratan, razglednice, fotografije iz arhitektonskog ureda, fotografije projekata Hidromobilnog sistema (1966.) i onog za Dom Radio-televizije u Zagrebu (1962.). Vrijedna kolekcija omogućila je rekonstrukciju dijela Delfinove svakodnevnice. S obzirom na to da je tema neistražena, nemoguće je prethodno bilo ustanoviti kvantitetu i kvalitetu arhivske građe. Od ostalih primarnih izvora korišteni su članci objavljeni u časopisima ČIP i *Arhitektura*, *Šibenski list* i *Muzeji: časopis za muzeološka pitanja* koji donose opise Delfinovih projekata putem objavljenih rezultata provedenih natječaja. Među navedenim, pretraženi su časopisi *Život umjetnosti*, *Prostor*, *Muzeologija*, *Informatica museologica*, *Peristil*, *Kontura* te pojedini strani časopisi. Primarni i sekundarni izvori pribavljeni su u Muzeju suvremene umjetnosti u Zagrebu, Muzeju za umjetnost i obrt u Zagrebu, Knjižnicama grada Zagreba, Sveučilišnoj i Gradskoj knjižnici u Splitu. Ostali podaci prikupljeni su s mrežnih stranica. Sekundarni izvori, knjige i članci, poslužili su za uspostavljanje teoretskog i vremenskog okvira Delfinovog djelovanja. Knjiga Maroja Mrduljaša, Vladimira Kulića i Wolfganga Thaler *Modernism In-Between: The Mediatory Architectures of Socialist Yugoslavia* (2012.) nudi sadržajan i koncizan pregled poslijeratne arhitekture u Hrvatskoj i drugim zemljama nekadašnje Jugoslavije. Istoj svrsi služi i djelo

¹ "Marko Tadić," Biteart, <https://biteart.hr/artist/marko-tadic/>. (Datum pristupa: 8. 9. 2022.)

² Delfinove privatne fotografije umjetnik je pronašao na Hreliču, poznatom zagrebačkom sajmu rabljene robe. Sandra Križić Roban, "U nekoliko navrata mi se dogodilo da dobijem cijele živote u kutiji," *Suvremena hrvatska fotografija*, 26. 7. 2018. <https://croatian-photography.com/u-nekoliko-navrata-mi-se-dogodilo-da-dobijem-cijele-zivote-u-kutiji/>. (Datum pristupa: 15. 9. 2022.)

Vladimira Kulića i Martina Stierlia *Toward Concrete Utopia: Architecture in Yugoslavia, 1948. – 1980.* (2018.), objavljeno prilikom održavanje istoimene izložbe u Muzeju moderne umjetnosti (MoMa) u New Yorku te knjiga *Unfinished Modernisations: Between Utopia and Pragmatism* (2012.) autora Maroja Mrduljaša i Vladimira Kulića. Žarko Domljan donio je kratak pregled poslijeratne arhitekture u članku "Poslijeratna arhitektura u Hrvatskoj" objavljenom u časopisu *Život umjetnosti* (br. 10, 1969.). Knjiga *Socijalizam i modernost; umjetnost, kultura, politika 1950.–1974.* objavljena je uz istoimenu izložbu održanu u Muzeju suvremene umjetnosti u Zagrebu 2012. godine. Izvršna urednica Irena Gessner i autori tekstova pripremili su raznovrstan pregled poslijeratne kulture modernizma. Tomislav Odak obuhvatio je nerealizirane projekte poslijeratnog razdoblja u knjizi *Hrvatska arhitektura dvadesetog stoljeća – Neostvoreni projekti* (2006.). Osnovni cilj ovog istraživanja bio je objediniti opus Vojtjeha Delfina kako bi se donijeli odgovori na pitanja o procesima nastajanja Delfinovih projekata u poslijeratnoj Jugoslaviji, stilskim odrednicama i poveznicama s ostalim arhitektonskim i urbanističkim ostvarenjima tog vremena, kontekstu pojave vizionarskih i eksperimentalnih projektnih rješenja te pokušaju shvaćanja Delfinove arhitektonske misli.

Struktura ovog rada nije slijedila kronološku podjelu nastanka Delfinovih projekata, već je podijeljena tematski. Poglavlje o teoretskom i vremenskom okviru nastavljeno je kratkim prikazom Delfinovih osnovnih biografskih podataka. Sljedeće poglavlje produbljuje Delfinova promišljanja o arhitekturi i urbanizmu koja su izvedena iz njegovih studija i članaka. Zatim, kao uvod u razradu Delfinovih projekata predstavljena je privremena arhitektura naselja El Shatt u Egiptu (1944. – 1946.). Naredna poglavlja bave se temom razvoja turizma u Jugoslaviji gdje je uvršten projekt Hidromobilnog sistema (1966.), potom muzejskom arhitekturom uz uvrštene projekte za Muzej revolucije naroda Jugoslavije u Beogradu (1961., s G. Kneževićem) te za Muzej Pounje u Bihaću (1963.). Uz temu muzeja predstavljena su Delfinova idejna rješenja za kazališta na otvorenom, kao i uređenje stambenog dijela Atelijera Meštrović u Zagrebu (1968. – 1969.). Slijede idejno urbanističko rješenje Južnog Zagreba (1962.) i rješenje naselja Trnje (1966.) koji uključuju i samostalnu analizu izvedbe Doma Radio-televizije u Zagrebu (1962.). Na tu temu se nastavlja idejno urbanističko rješenje grada Nina (1968.) i gradskog centra Skoplja (1963.). Delfinovi radovi, nažalost, većinom su ostali nerealizirani. Od poznatih projekata, jedino je realizirana Škola Narodne milicije u Zagrebu (1958.). Objekt je dograđivan tijekom vremena i uklopljen u današnji kompleks Policijske akademije. Posljednji istaknuti projekt, također nerealiziran, spomeničke je namjene nastao za Lovčenski odred u Cetinju (1967., sa S. Luketićem). Naposljetku, pregledom projekata za daljnju obradu i mogućeg

proširenja teme, a na temelju prethodno navedenog, donio bi se zaključak koji bi sumirao iznesene analize, razmišljanja i važnost umjetnikovog opusa.

3. Teoretski i vremenski okvir djelovanja Vojtjeha Delfina

Modernizacijski procesi umjetnosti u Jugoslaviji nakon Drugog svjetskog rata zahvatili su, među ostalim, arhitektonsko i urbanističko nasljeđe koje je s vremenom pokazalo održivost, funkciju i vitalnost individualnih stremljenja arhitekata na regionalnoj i lokalnoj razini.³ Uzlet moderne arhitektonske prakse ili, prema Žarku Domljanu, "suvremeni avangardni smjer (...) na podlozi Le Corbusierova funkcionalizma"⁴, implementirala je još u međuratnom razdoblju mlađa generacija arhitekata poput Drage Iblera, Juraja Neidhardta ili Ernesta Weissmanna koji su izučavani u međunarodnim arhitektonskim atelijerima.⁵ Iblerova *Kuća Wellisch*⁶ (1930.) ili Weissmannova *Vila Kraus* (1936. – 1937.) svjedoče o uspješnim interpolacijama u urbano tkivo grada Zagreba. Počivaju na modernim praksama slijedeći funkcionalna prostorna rješenja i učenja Le Corbusiera ili Adolfa Loosa, mijenjajući sheme stambenih prostora unutar armiranobetonske konstrukcije čistog kubičnog i jednostavnog vanjskog izgleda.⁷ Prvih godina nakon rata rad arhitekata bio je sveden na realiziranje državnih projekata i udovoljavanje zahtjevima investitora, poglavito izgradnjom sorealističkih graditeljskih zdanja. Nakon raskida odnosa sa sovjetskim političkim blokom 1948. godine, prethodno utabane tekovine modernizma postaju "dominantan jezik (službene) umjetnosti."⁸ Prema Maroju Mrduljašu i Vladimiru Kuliću, modernizacijski procesi umjetnosti u Jugoslaviji nisu se razvijali jednolično, već slojevito. Na njih su utjecali vanjskopolitički odnosi Jugoslavije prema istočnim i zapadnim zemljama, uspostavljeni socijalistički sustav i kontrolirana državna obnova. Postepenom demokratizacijom umjetnosti, posebice unutar arhitektonskih krugova, bilo da se radilo o projektnim izvedbama ili samom poslovanju stručnog kadra, dolazilo je do prenošenja kulturnih inovacija koje su arhitekti upoznivali prilikom boravka u inozemstvu, a što im je omogućavalo

³ Maroje Mrduljaš i Vladimir Kulić, "Between Utopia and Pragmatism: Architecture and Urban Planning in the Former Yugoslavia and the Successor States," u *Unfinished Modernisations: Between Utopia and Pragmatism*, ur. Maroje Mrduljaš i Vladimir Kulić, (Zagreb: Udruženje hrvatskih arhitekata, 2012), 7.

⁴ Marina Bagarić, "Neoklasicizmi, historija i tradicija u zagrebačkoj arhitekturi međuratnog razdoblja," *Radovi Instituta za povijest umjetnosti*, br. 44/2 (2020): 210. <https://hrcak.srce.hr/256581>. (Datum pristupa: 6. 9. 2022.)

⁵ Ibid.

⁶ "Kuća Wellisch," Galerija nepokretnih kulturnih dobara grada Zagreba – Gradski zavod za zaštitu spomenika kulture i prirode, <https://tinyurl.com/2p8zsrz4>. (Datum pristupa: 6. 9. 2022.)

⁷ "Vila Kraus," Galerija nepokretnih kulturnih dobara grada Zagreba – Gradski zavod za zaštitu spomenika kulture i prirode, <https://tinyurl.com/2p8zsrz4>. (Datum pristupa: 6. 9. 2022.)

⁸ Karla Lebhaft, "Benigna subverzija: umjetnost i ideologija u visokom modernizmu," *Sic* 3, br. 1 (2012), doi: 10.15291/sic/1.3.lc.5.

slobodnije, kreativnije i individualnije izražavanje u postojećem etničkom i tradicijskom supstratu, tako tvoreći heterogene moderne identitete. Iz tog razloga, ne postoji jedna definicija i konkretan stil kojima možemo obilježiti arhitektonska zdanja i urbanistička rješenja poslijeratne Jugoslavije.⁹

3.1. Širenje autonomije arhitekata

Arhitektura je vrlo brzo od privatne prakse postala javnom praksom "u novoj administrativno zasnovanoj strukturi sa smionim ideološkim vidicima (...), gdje društvo u cjelini nije samo regulator nego osnovni usmjeritelj i gotovo isključivi naručilac arhitektonskih zadataka."¹⁰ Prema Domljanu, "arhitektura dakle nije samo ovisna o društvu ona je i podržavljena i kao nikada dotada slijedi sudbinu društva podjednako na tehničko-materijalnom kao i na estetsko-ideološkom planu."¹¹ Po završetku Drugog svjetskog rata arhitekti su se morali prilagoditi političkom centralizmu kojemu je arhitektura bila jedan od alata obnove zemlje. Pritom, arhitekti nisu uživali visoki stupanj autonomije ili bili u mogućnosti kreativno se izraziti prilikom izrade projekata. Arhitektura je postala direktna društvena funkcija¹² pod utjecajem socrealizma dominantnog u Sovjetskom Savezu.¹³ Gotovo sva "graditeljska, urbanističko-arhitektonska i prostorno planerska djelatnost" bila je pod nadzorom Ministarstva građevina, unutar kojeg je osnovan *Zemaljski gradjevno-projektantski zavod Hrvatske* 1946./1947. godine koji nešto kasnije djeluje samostalno. Godine 1949. na snagu stupa *Osnova uredba o generalnom urbanističkom planu* kao zakon koji daje smjernice pri planiranju zgrada, potražnji materijala te tipu naselja u izgradnji.¹⁴ Promjene su nastupile nakon raskida sa Sovjetskim Savezom 1948. godine kada je započela izrada prvih samostalnih urbanističkih planova, poput *Direktivne regulacione osnove* Vlade Antolića 1949. godine, i sve intenzivnija izgradnja obalnog pojasa.¹⁵

U razdoblju od 1951. do 1960. godine javljaju se "nove metode planiranja urbanog razvoja, suživota nove industrijalizacija i urbanizacije."¹⁶ Radovan Mišćević posebno ističe

⁹ Maroje Mrduljaš, Vladimir Kulić, i Wolfgang Thaler, *Modernism In-Between: The Mediatory Architectures of Socialist Yugoslavia* (Berlin: Jovis Verlag, 2012), 16.

¹⁰ Žarko Domljan, "Poslijeratna arhitektura u hrvatskoj," *Život umjetnosti*, br. 10 (1969): 4.

¹¹ Ibid.

¹² Ibid, 5.

¹³ Ibid, 11.

¹⁴ Jasenka Kranjčević, "Turističko i prostorno planiranje u Hrvatskoj i Jugoslaviji 1960-ih." *Časopis za suvremenu povijest* 53, br. 3 (2021): 1188. <https://doi.org/10.22586/csp.v53i3.18737>. (Datum pristupa: 13. 4. 2022.)

¹⁵ Domljan, "Poslijeratna," 13.

¹⁶ Radovan Mišćević, *Fenomen grada* (Zagreb: Mlinarec i Pavić, 2009), 199.

pojam "prostorno uređenje" "prema kojem se prostor, prirodni i izgrađeni svijet manifestiraju kao svojevrsan prirodni i društveni organizam u kojem se pojave, procesi i aktivnosti ostvaruju integralnošću i međuovisnošću."¹⁷ Uslijedilo je "raspuštanje državnih projektnih zavoda i stvaranje samostalnih projektnih organizacija s manjom i mobilnijom ekipom projektanata, ali s mnogo većom stručnom i financijskom odgovornošću pojedinaca."¹⁸ Prema tome, država prestaje biti jedini glavni investitor. To postaju građevinska poduzeća i pojedinci,¹⁹ pružajući autonomniji i slobodniji položaj arhitekata te implementaciju do tada slabije zastupljenih vizionarskih ideja.²⁰

Šezdesetih godina započelo je oblikovanje idealnih gradova što će prerasti "u racionalno integralno planiranje koje karakterizira pojava novih znanstvenih metodologija" čemu će posebice doprinijeti istraživanja urbane sociologije.²¹ Urbanistička ekspanzija gradova, poput Zagreba, Beograda, Skoplja, dovela je do raznih pokušaja unošenja društvenih sadržaja i rasta kvalitete života. Nažalost, mnogi arhitektonski projekti i urbanistički planovi nisu provedeni optimalno jer je gradnja bila usmjerena "u linearni planski razvoj ne pronalazeći načina da se nadiđu ekonomska ograničenja i sagleda nezainteresiranost sustava da opremi svoje gradove dovoljnim brojem sadržaja koji nadilaze instrumentalnu funkcionalnost."²² Održana je važnost i potražnja za izgradnjom stambenih objekata, međutim, primat je preuzela turistička izgradnja koja je nakon neuspješnih integracija u obalni prostor, uz nedostatak sustavnih urbanističkih planova, ipak uspjela projektom Južni Jadran ostvariti "prvi sistematski napor u kompleksnom sagledavanju problematike, te definiranju stavova i kriterija u prostornoj i privrednoj valorizaciji jadranskog područja."²³ Projekt je proizašao iz suradnje Ujedinjenih naroda i jugoslavenske Vlade te je objavljen 1969. godine.²⁴ Cilj projekta bio je unaprijediti postojeću turističku infrastrukturu jadranske obale, polazeći od problema prethodno zatečenog stanja koje je pokazalo prisutnost nekontrolirane turističke izgradnje hotelskih i apartmanskih objekata ili većih naselja i turističkih kompleksa. Predstavljene smjernice i metode daljnjeg razvoja jadranske obale bile su usredotočene na prostorne odnose izgradnje novih objekata i očuvanja povijesnog ambijenta uz smjernice pri poduzimanju konzervatorskih radova. Osim za

¹⁷ Mišćević, *Fenomen*, 199.

¹⁸ Domljan, "Poslijeratna," 15.

¹⁹ Ibid.

²⁰ Ibid, 45.

²¹ Mišćević, *Fenomen*, 200.

²² Maroje Mrduljaš, "Arhitektura: *tabula rasa*, konteksti, kritika," u *Šezdesete u Hrvatskoj – Mit i stvarnost*, ur. Vesna Ledić, Adriana Prlić, i Miroslava Vučić, (Zagreb: Muzej za umjetnost i obrt, 2018), 188.

²³ Domljan, "Poslijeratna," 42.

²⁴ Ana Mrak-Taritaš, "Uvjeti planiranja i prostorni pokazatelji uređenja turističkih predjela Babin Kuk i Solaris," *Prostor* 18, br. 1(39) (2010): 141.

spomenike kulture, donesen je i prijedlog o daljnjem razvoju turističke privrede, primjerenim brojčanim turističkim kapacitetima za gradove i manja naselja, smjernice razvoja prometne infrastrukture te zaštite prirode.²⁵

Vladimir Gvozdanović 1969. godine u časopisu *Život umjetnosti* navodi kako su mnogi arhitektonski projekti nastajali većinom za pojedine natječajne jer i "arhitekti sami najradije pokazuju natječajne projekte smatrajući ih, često s punim pravom, najstudioznijim i najdovršenijim zamislama unutar neizvedenih jedinica svog opusa, a također i zato što su natječajni radovi najčešće publicirani u stručnoj literaturi."²⁶ Projektna rješenja Vojtjeha Delfina tako se mogu pronaći u časopisima *ČIP* i *Arhitektura* u prikazima provedenih natječaja. Neki od projekata koje Gvozdanović izdvaja su projekt za Muzej hrvatskih arheoloških spomenika u Splitu (1976.) arhitekta Mladena Kauzlarica, Etnografski muzej u Zagrebu (1950.) arhitekta Daše Crnkovića, izložbeni paviljon Vjenceslava Richtera za EXPO 1958. godine u Bruxellesu,²⁷ projekt kazališta u Zenici (1961./1962.) arhitekta Juraja Neidhardta²⁸ i mnoga druga.

Žarko Domljan se 1969. godine osvrnuo na izostanak kritike u časopisima za arhitekturu, kao i studijskih analiza struke koja bi evaluirala poslijeratnu arhitekturu u Jugoslaviji pridonoseći razumijevanju kauzalnosti realiziranih objekata ili određenih događaja. Domljan zaključuje da "možemo stoga bez sustezanja utvrditi da je izostajanje kritičko-teoretske svijesti bilo presudno. Zbog njega se naša poslijeratna arhitektura razvijala skokovito, a ne evolutivno, često zagledana u neposredne ciljeve bez šire teoretske orijentacije (...)." ²⁹ Na međunarodnoj sceni se pak u to vrijeme javljaju podrobnije kritike modernizma "od urbane sociologije i antropologije Jane Jacobs do kritike ideologije arhitektonskog modernizma Manfreda Tafurija."³⁰

3.1.1. Arhitektonske radionice i udruženja

Vojtjeh Delfin završio je arhitekturu na Tehničkom fakultetu u Zagrebu 1954. godine stekavši titulu inženjera arhitekta.³¹ Nakon studija usavršavao se u Državnoj majstorskoj radionici Drage Iblera – arhitekata i profesora Odjela za arhitekturu na Akademiji likovnih

²⁵ Ante Kaliterna, "Projekt Južni Jadran – razmatranje prikazanih studija," *Čovjek i prostor*, br. 193 (1969): 5.

²⁶ Vladimir Gvozdanović, "Neke neostvarene ideje poslijeratne hrvatske arhitekture," *Život umjetnosti*, br. 10 (1969): 47.

²⁷ Ibid, 50 – 51.

²⁸ Ibid, 53.

²⁹ Domljan, "Poslijeratna," 5.

³⁰ Mrduljaš, "Arhitektura," 167.

³¹ Davor Salopek, *13 arhitektonskih razgovora* (Petrinja: Arhitekti Salopek, 2017), 164.

umjetnosti³² – od 1955. do 1956. godine.³³ Škola je "nastala na poticaj Ivana Meštrovića, koji je dugo radio na stvaranju Akademije arhitekture."³⁴ Meštrović je 1922. godine postao profesorom i rektorom Kraljevske više škole za umjetnost i obrt. Godine 1932. odstupio je sa svog položaja "u znak protesta protiv službene politike Beograda koja je sustavno opstruirala nastojanja da Škola dobije status visoke škole."³⁵ Škola je tek 15. svibnja 1940. godine *Uredbom o umjetničkim školama Banovine Hrvatske* preimenovana u Akademiju likovnih umjetnosti i dobila status u rangu ostalih fakultetskih ustanova.³⁶ Meštrović potom nastavlja obnašati dužnost rektora i profesora Akademije do 1944. godine.³⁷

U Iblerovoj radionici se odvijao program poslijediplomskog dvogodišnjeg usavršavanja "s programom zasnovanim na suvremenim arhitektonskim načelima i s naglaskom na umjetničkome i autorskom izrazu u projektiranju."³⁸ Studenti su po završetku rada dobivali diplomu s potpisom "majstora arhitekta" i pečat Akademije znanosti i umjetnosti. Svi studenti koji su diplomu stekli u majstorskoj radionici stjecali su titulu akademskog arhitekta, dok su oni s fakultetskom diplomom nosili titulu inženjera arhitekture.³⁹ Vila Ehrlich – Marić u Ulici Ivana Gorana Kovačića 47 u Zagrebu dodijeljena je Ibleru za vodstvo radionice 1952. godine.⁴⁰ Vojtjeh Delfin, uz Berislava Radimira, Julija De Lucu, Andriju Mutnjakovića i druge arhitekta, tako je imao prilike učiti iz mnogih Iblerovih projekata.⁴¹

U isto vrijeme odvijao se studij na Arhitektonskom odjelu (osnovan 1931. godine)⁴² Tehničkog fakulteta te od 1956. godine na Arhitektonsko-građevinsko-geodetskom fakultetu (AGG) koji se⁴³ iste godine izdvojio iz Tehničkog fakulteta.⁴⁴

³² Ariana Novina, "Škola za arhitekturu na Akademiji likovnih umjetnosti u Zagrebu – Iblerova škola arhitekture," *Peristil*, br. 47 (2004): 139.

³³ Salopek, *13 arhitektonskih razgovora*, 164.

³⁴ Neven Šegvić, "Stanje stvari, jedno viđenje 1945. – 1985.," u *Arhitektura u Hrvatskoj 1945. – 1985.*, ur. Marijan Hrčić (Zagreb: Udruženje hrvatskih arhitekata: UPI-2M Plus, 2012), 125.

³⁵ Danica Plazibat, *Ivan Meštrović – Tragovi u vremenu i prostoru* (Split: Muzeji Ivana Meštrovića, 2015), 222.

³⁶ *Ibid.*, 223.

³⁷ *Ibid.*

³⁸ *Ibid.*

³⁹ Boško Budisavljević, "Ponešto o konetejnerima u *privremenoj* arhitekturi," *Život umjetnosti*, br. 107 (2020): 145.

⁴⁰ Tamara Bjažić Klarin, *Vila Ehrlich – Marić: Povijest gradnje, valorizacija i prijedlog konzervatorskih smjernica* (Zagreb: Institut za povijest umjetnosti, 2021), 12.

⁴¹ *Ibid.*

⁴² Stjepan Jecić, "Tehnički fakultet u Zagrebu," Portal hrvatske tehničke baštine, Hrvatska tehnička enciklopedija, 19. ožujak 2019, <https://tehnika.lzmk.hr/tehnicki-fakultet-u-zagrebu/>. (Datum pristupa: 30. 8. 2022.).

⁴³ Dragomir Bondžić, "Zagreb kao visokoškolski centar u hrvatskim, jugoslavenskim i međunarodnim okvirima 1945. – 1967.," u *Zagreb 1924. – 1930. i 1945. – 1967.: društvo, kultura, svakodnevnica: znanstveni skup s međunarodnim sudjelovanjem Desničini susreti 2018.*, ur. Drago Roksandić (Zagreb: Filozofski fakultet, 2019), 284.

⁴⁴ Novina, "Škola," 139.

Osim individualnih arhitektonskih biroa koji su pružali slobodniji rad arhitektima, mnogi od njih i dalje nisu nudili prilike za zapošljavanje, a s drugim radionicama su ostvarivali isključivo vanjsku suradnju. Arhitekti koji su u takvom odnosu izrađivali projekte i ostale narudžbe, često su na papiru ostajali anonimni jer im se "nije nudila mogućnost autonomnog potpisivanja i pečatiranja produkata svoga rada."⁴⁵ Arhitekt Andrija Mutnjaković, Delfinov kolega, o studentskim danima kaže:

"Upozorio sam kako su arhitekti postali anonimni činovnici zavoda i prestali biti odgovorni za kvalitetu svojega projekta koji već do investitora dolazi bitno izmijenjen. Problem je bio u tome što je 1950. osnovano nekoliko arhitektonskih biroa, ali to nije bilo dovoljno. Mi smo tražili daljnju decentralizaciju, davanjem mogućnosti svakom arhitektu koji posjeduje projektantske sposobnosti. Delfin, Emili, Hrs, Golik, Bakal, i još neki, borili smo se za reorganizaciju nastave i tražili da diploma bude odraz arhitektonske, a ne tehničke kvalitete."⁴⁶

U takvim okolnostima osnovana su udruženja arhitekata među kojima se ističe Zadruga Arhitekt iz Zagreba,⁴⁷ osnovana na inicijativu Društva arhitekata Hrvatske (DAH)⁴⁸ 16. studenog 1950. godine, čiji je prvi predsjednik bio Slavko Delfin. Cilj Zadruge je bio da dobrovoljnim udruživanjem arhitekti "bez posrednika izrađuju sve arhitektonske radove (...), kako bi zadružnim sredstvima i zajedničkim radom unapredili i uzdigli izgradnju zemlje u smislu kvalitete i afirmacije arhitekture".⁴⁹ Zadruga je do prestanka djelovanja 30. rujna 1955. godine okupila izniman broj arhitekata, inženjera, graditelja i tehničara. Širenjem obujma projektnih poslova, čemu je pridonijela brzina izvođenja radova, ekonomičnost i niži troškovi, porasli su prihodi Zadruge kao i privatne zarade arhitekata.⁵⁰ Vojtjeh Delfin bio je jedan od članova Zadruge Arhitekt, a prema popisu u radu Melite Čavlović *Zadruga "Arhitekt" u Zagrebu: pitanje slobode projektantskog djelovanja 1950-ih* (2017.) njegovo ime uvršteno je u polje

⁴⁵ Melita Čavlović, "Zadruga „Arhitekt” u Zagrebu: pitanje slobode projektantskog djelovanja 1950-ih," *Prostor* 25, br. 2 (54) (2017): 290.

⁴⁶ Renata Margaretić Urlić, "Arhitektonski nestašluci u enformelističkom društvu – razgovor s Andrijom Mutnjakovićem," *Život umjetnosti*, br. 82 (2008): 53 – 54. <https://hrcaj.srce.hr/199464>. (Datum pristupa: 15. 7. 2022.)

⁴⁷ Čavlović, "Zadruga," 290.

⁴⁸ Društvo arhitekata Hrvatske (DAH) osnovano je krajem 1950. godine izdvojivši se iz Društva inženjera i tehničara Hrvatske. Prvo takvo samostalno udruženje vodio je Josip Seissel. Godine 1960. DAH je poznat pod nazivom Savez arhitekata Hrvatske (SAH), a od 1993. godine mijenja naziv u Udruženje hrvatskih arhitekata (UHA). "Povijest," O nama, Udruženje hrvatskih arhitekata, <http://uha.hr/o-nama/>. (Datum pristupa: 14. 7. 2022.)

⁴⁹ Čavlović, "Zadruga," 292.

⁵⁰ *Ibid*, 296.

"Graditelji i tehničari".⁵¹ Od projektantske djelatnosti, Delfin je radio za Projektantski biro Servisnih radionica Državnog sekretarijata unutrašnjih poslova (DSUP) Narodne Republike Hrvatske (NRH).⁵² Biro je "u ranijim godinama opseg rada svodio na zadatke u smislu zadovoljenja potreba Sekretarijata. Tako su projektiranjem bili obuhvaćeni upravni objekti, škole i bolnice specijalne namjene, stambeni objekti, odmarališta, popravni domovi, objekti vatrogasne straže i dr."⁵³ Širenjem radnog opsega, stručni kadar upotpunjavali su mladi arhitekti. Na izložbi održanoj 1962. godine predstavljeni su projekti arhitekata biroa, među kojima je predstavljen Delfinov projekt uz fotografiju idejnog rješenja Srednje stručne škole DSUP-a NRH. Uredništvo časopisa ČIP o projektu piše kako se "razigrane mase dobro uklapaju u teren. Igra ostakljenih površina i obložene opeke daju živosti plohama objekta."⁵⁴ Osim članstava u Zadruzi Arhitekt, Savezu arhitekata Hrvatske (SAH) i Projektantskom birou Servisnih radionica DSUP-a NRH, Delfin je surađivao s Urbanističkim zavodom grada Zagreba i Konzervatorskim zavodom u Zagrebu pri izradi raznih projekata.

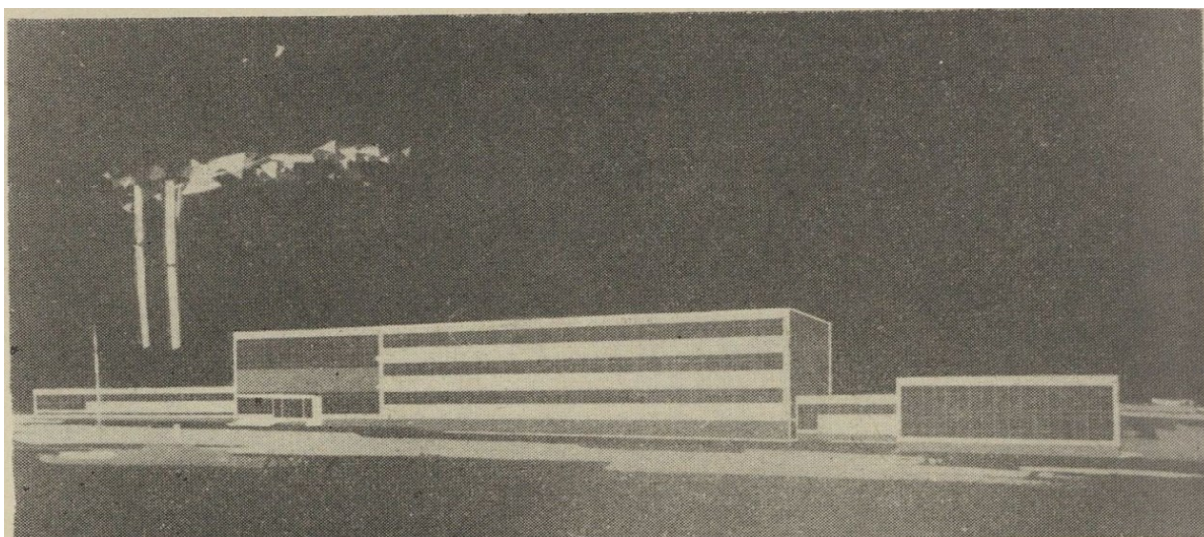

Prilog 1. Vojtjeh Delfin, idejno rješenje Srednje stručne škole DSUP-a NRH, 1962.⁵⁵

⁵¹ Čavlović, "Zadruga," 302.

⁵² Uredništvo ČIP, "Projektni biro servisnih radionica DSUP-a NRH," *Čovjek i prostor*, br. 120 (1963): 6.

⁵³ Ibid.

⁵⁴ Ibid.

⁵⁵ Ibid.

3.1.2. Izdavačka djelatnost

Arhitektonske prakse diferencirale su se među regijama i gradskim centrima, poput Beograda, Zagreba, Ljubljane i Sarajeva, pa je u tu svrhu porasla izdavačka djelatnost, poglavito arhitektonskih časopisa. U Ljubljani je počeo izlaziti časopis *Arhitekt* 1951. godine, u Beogradu časopis *Pregled arhitekture* 1954. godine i *Arhitektura Urbanizam* 1960. godine.⁵⁶ Jedna od važnih djelatnosti Zadruga Arhitekt bilo je izdavaštvo – uz časopis *Arhitektura* koji je izlazio od 1947. godine, pokrenuto je izdavanje časopisa ČIP 1954. godine.⁵⁷ Časopis je "pokrivao bogato interesno područje koje je sezalo od arhitekture, urbanizma, hortikulture, ali i slikarstva, kiparstva, primijenjene umjetnosti, pa sve do povijesti umjetnosti, konzervacije, arheologije, muzeologije ili scenografije."⁵⁸ Prema Alenu Žuniću i Feđi Vukiću "*Arhitektura* je bila prvi moderni mjesečnik u polju arhitektonskog novinarstva – i općenito vizualnih umjetnosti."⁵⁹ Vizualni identitet časopisa dizajnirali su i umjetnici Ivan Picelj i Aleksandar Srnc – apstraktnim oblicima u skladu s postulatima EXAT-a 51.⁶⁰

Vojtjeh Delfin bio je jedan od pokretača ČIP-a i član uredništva 1954. godine u objavljenom prvom broju⁶¹ u vremenu kada je izdavačku djelatnost časopisa još uvijek vodila Zadruga Arhitekt. Andrija Mutnjaković ističe kako je "Zadruga veću podršku imala od Udruženja primijenjenih umjetnika"⁶² nego od SAH-a, što je "očito i u izgledu časopisa, u naslovu se nastojalo na sintezi umjetnosti: slikarstva, kiparstva, primijenjene umjetnosti i arhitekture."⁶³ Poznato je da je Delfin bio član SAH-a, tada jednoj od najvažnijih organizacija koja je postavljala i raspravljala o daljnjem arhitektonskom diskursu. Neki su arhitekti osim u SAH-u djelovali kroz manje arhitektonske biroe ili su bili zaposleni u obrazovnim institucijama kao što je to bio zavod Arhitektonskog fakulteta u Zagrebu.⁶⁴ SAH je preuzeo izdavačku djelatnost časopisa ČIP i *Arhitektura*⁶⁵ 1962. godine. Iste godine, po izlasku 110 broja ČIP-a i 1 – 2 broja *Arhitekture*, predsjednikom uredničkog odbora imenovan je Vojtjeh Delfin koji je

⁵⁶ Danica Milan Stojiljković i Aleksandar Ignjatović, "Towards an authentic path: Structuralism and architecture in socialist Yugoslavia," *The Journal of Architecture* 24, br. 6 (2019): 857, <https://doi.org/10.1080/13602365.2019.1684973>.

⁵⁷ Čavlović, "Zadruga," 297.

⁵⁸ Ibid.

⁵⁹ Alen Žunić i Fedja Vukić, "Architectural Magazines and the Concept of Design in Croatia 1945 – 1980," *Design Issues* 31, br. 2 (2015): 88.

⁶⁰ Ibid.

⁶¹ Uredništvo ČIP, "Impresum," *Čovjek i prostor*, br. 1 (1954): 8.

⁶² Margaretić Urlič, "Arhitektonski," 53.

⁶³ Ibid.

⁶⁴ Mrduljaš, "Arhitektura," 167.

⁶⁵ Uredništvo Arhitektura, "Impresum," *Arhitektura*, br. 89 (1969): 1.

dužnost obnašao do 1963. godine završno s objavom 122 broja ČIP-a.⁶⁶ Predsjednikom uredničkog odbora postaje Vladimir Fulla, a Vojtjeh Delfin ostaje njegovim članom.⁶⁷ Od 1969. godine Delfin je bio član Savjeta izdavačke djelatnosti časopisa.⁶⁸ Od 1965.⁶⁹ do 1969. godine bio je glavni i odgovorni urednik časopisa *Arhitektura*.⁷⁰ Osnova izdavačka djelatnost SAH-a koja je uključivala dva časopisa, proširena je 1962. godine odlukom o osnivanje Stručne biblioteke, s obzirom na to da sami časopisi nisu mogli "više savladavati probleme sve šire i raznovrsnije društvene publicističke djelatnosti, jer njihov revijalni i novinski karakter u tretiranju arhitektonske materije nije davao dovoljne širine sadržajima."⁷¹ Vojtjeh Delfin dobio je povelju zaslužnog člana SAH-a na skupštini održanoj 5. studenog 1965. godine.⁷²

3.1.3. Rascjep CIAM-a

Organizacija koja je općenito utjecala na razvoj arhitektonske prakse bila je međunarodna organizacija arhitekata udružena pod manifestacijom *Međunarodni kongresi moderne arhitekture*, poznata pod akronimom CIAM (franc. *Congrès internationaux d'architecture moderne*).⁷³ U okrilju umjetničkih izraza nove monumentalnosti i želja za sintezom umjetnosti,⁷⁴ važno je istaknuti zasjedanje CIAM-a na Desetom kongresu u Dubrovniku 1956. godine na kojem su od arhitekata iz Jugoslavije sudjelovali Drago Ibler, Vladimir Turina i Vladimir Mušić. Mnogi drugi mlađi arhitekti već su ostvarivali internacionalne kontakte s arhitektonskim uredima i školama te slijedili novu generaciju CIAM-ovih članova okupljenih u grupu *Team X*. Arhitekt Radovan Nikšić radio je u uredu nizozemskih arhitekata Jacoba Bakeme i Johannes Hendrika Van den Broeka. Arhitekt Aljoša Josić ostvario je partnerstvo s Georgesom Candilisom i Shadrach Woods, a skandinavske moderne utjecaje donijeli su arhitekti Niko Kralj, Marta Ivanšek i France Ivanšek.⁷⁵ Na navedenom Desetom kongresu CIAM-a novoformljena struja mladih arhitekata *Teama X*,⁷⁶ koju su činili Alison i Peter Smithson, Aldo van Eyck, Jacob Bakema, Georges Candilis,

⁶⁶ Uredništvo ČIP, "Impresum," *Čovjek i prostor*, br. 121 (1963): 10.

⁶⁷ Ibid.

⁶⁸ Uredništvo ČIP, "Impresum," *Čovjek i prostor*, br. 190 (1969): 28.

⁶⁹ Uredništvo Arhitektura, "Impresum," *Arhitektura*, br. 104 (1969): 1.

⁷⁰ Ibid.

⁷¹ Uredništvo ČIP, "Stručna biblioteka Saveza arhitekata Hrvatske," *Čovjek i prostor*, br. 108 – 109 (1962): 16.

⁷² Uredništvo ČIP, "Skupština Saveza arhitekata Hrvatske," *Čovjek i prostor*, br. 154 – 155 (1966): 7.

⁷³ "CIAM," Hrvatska enciklopedija, mrežno izdanje. Leksikografski zavod Miroslav Krleža, 2021. <http://www.enciklopedija.hr/Natuknica.aspx?ID=11750>. (Datum pristupa: 20. 7. 2022.)

⁷⁴ Maroje Mrduljaš, "Synthesis in Croatian Architecture: 1947 – 1965," u *Bauhaus – networking ideas and practice*, ur. Jadranka Vinterhalter (Zagreb: Muzej suvremene umjetnosti, 2015), 314 – 332.

⁷⁵ Mrduljaš, Kulić i Thaler, *Modernism In-Between*, 37.

⁷⁶ Kenneth Frampton, *Modern architecture: a critical history* (London: Thames and Hudson, 1992), 271.

Shadrach Woods, John Voelcker, William i Jill Howell,⁷⁷ uputili su kritiku tradicionalnim arhitektonskim praksama, posebice monolitnom funkcionalizmu zalažući se za raskidanje sa starim idejama i implementaciju novih, usmjerenih na harmoničnije, slobodnije i raznovrsnije arhitektonsko projektiranje i urbanističko planiranje. Iako su arhitekti u Jugoslaviji i dalje prihvaćali teoretske temelje moderne arhitekture, bili su izloženi novim pravcima poput strukturalizma u radovima Alda Van Eycka i Jacoba Bakeme, avangardnog pokreta metabolizma u radovima japanskog arhitekta Kenza Tangea, brutalizma i ostalih internacionalnih stremljenja.⁷⁸ Francuski arhitekt Yona Friedman prezentirao je svoj prvi manifest *Mobilna arhitektura* iz 1958. godine s vizijom uvođenja novog načina prostorne mobilnosti za njegove korisnike pružajući im individualnost unutar društvenih struktura.⁷⁹ Rascjep između mlađe progresivnije i starije tradicionalnije struje postajao je sve očitiji. Razvoj CIAM-a je, od početnog primata njemačke Nove objektivnosti u prvoj polovici 20. stoljeća, preko donošenja urbanističkih odluka *Atenske povelje* 1933. godine o funkcionalnom gradu, prekinut 1958. godine nakon čega je uslijedilo konačno raspuštanje organizacije 1959. godine u nizozemskom gradu Otterloou.⁸⁰

3.2. Recepcija vizionarskih projekata

Vizionarski projekti i neoavangardni pristupi nerijetko su kritizirani zbog nerealnog odnosa prema ljudskim životnim potrebama.⁸¹ Zbog toga, ističe Mišćević, postavljalo se i pitanje "gdje je tu čovjek?".⁸² Koliko su takvi projekti, privrženi umjetničkom eksperimentu i istraživanju novih prostornih koncepcija, u svojoj suštini izvedivi i prilagođeni čovjeku? Nakon raspuštanja CIAM-a "nije više bilo moguće uspostaviti univerzalan pokret" u arhitekturi i urbanizmu.⁸³ Tijekom 1960-ih talijanski povjesničar umjetnosti Giulio Carlo Argan postavio je pojam "istraživanje u umjetnosti" koji se "odnosi na legitimizaciju umjetnosti kod postavljanja i rješavanja određenih problema više nego na stvaranje predmeta estetskog promišljanja."⁸⁴ Jedno takvo istraživanje umjetnosti i arhitekture iznijela je grupa Archigram predvođena

⁷⁷ Kenneth Frampton, *Modern architecture: a critical history* (London: Thames and Hudson, 1992), 271.

⁷⁸ Stojiljković i Ignjatović, "Towards," 858.

⁷⁹ Marija Bojović i Jelena Bajić Šestović, "Self-managing Socialism and its Space: Blok 5 and Challenging Rhetoric of Flexibility," *ACE: Architecture, City and Environment* 15, br. 32 (2020): 4, DOI: [10.5821/ace.15.43.9213](https://doi.org/10.5821/ace.15.43.9213).

⁸⁰ Frampton, *Modern*, 271.

⁸¹ Mrduljaš, "Arhitektura," 185.

⁸² Mišćević, *Fenomen*, 202.

⁸³ *Ibid*, 199.

⁸⁴ Marija Zečević, Vladimir Anđelković i Dijana Adžemović Anđelković, "Umjetnička instalacija kao arhitektonski projekt – formativno razdoblje," *Prostor* 23, br. 2 (50) (2015): 388.

Peterom Cookom i Ronom Herronom⁸⁵ uvodeći avangardni pristup "umjetničkih procedura u arhitektonsko projektiranje."⁸⁶ Raskidajući s tradicionalnim arhitektonskim praksama, Archigram osmišljava vizionarske projekte koristeći se nekonvencionalnim pristupima kao što je bio projekt *Living City* (1963.) koji je predstavljen "kao paviljon kojeg je unutrašnjost bila oblikovana tako da prenese na promatrača vizualno iskustvo dinamike suvremenog grada" bez izloženih tlocrta ili maketa.⁸⁷ Projektom *Plug-in City* (1963. – 1966.) grupa je stvorila koncept koji se sastojao od personaliziranih montažnih kuća umetnutih u visoke mega strukture. Mnogi drugi arhitekti, Otto Frei, Paul Mamont, Buckminster Fuller i Paolo Soleri, "dali su nov smisao kompoziciji i plastičnoj imaginaciji, a istovremeno su otvorili pitanje kako oblikovati prostor urbane budućnosti".⁸⁸ Navedeni projekti bili su jedan od načina proširivanja ili fuzije drugih umjetničkih praksi i arhitekture što se ogleda u samom načinu tretiranja prostora u kojemu su često bili postavljeni, poput umjetničkih instalacija, sklopovi privremene namjene. Poneki samostalno ili pak sljubljeni sa postojećom arhitekturom. Na tom putu, istraživanje u arhitekturi provodila je austrijska grupa arhitekata Huas-Rucker-Co osnovana 1967. godine u Beču. Uvodeći alternativne privremene strukture u javni prostor "ponudili su osjećaj intimnosti unutar javnoga prostora."⁸⁹ Neki njihovi radovi poznati su pod nazivom Balon za dvoje (*Ballon fur Zwei*), Oaza br. 7 (*Oasis no. 7*) i Žuto srce (*Gelbes Herz*).⁹⁰ Među jugoslavenskim arhitektima ističe se Vjenceslav Richter čije radove odlikuje arhitektonski avangardizam i eksperimentiranje s oblikovnim elementima.⁹¹ "Sloboda umjetničkog stvaralaštva, brisanje granica između primijenjene i čiste umjetnosti i "totalna plastička sinteza" koja svoj smisao ostvaruje kroz transformaciju društva putem oblikovanja okoline",⁹² postulati su kojima je težila grupa EXAT 51 uspostavljajući tendenciju prevladavajućeg soerealizma. Grupa je službeno oformljena 1951. godine, a činili su je, uz Richtera, arhitekti Bernardo Bernardi, Zvonimir Radić, Božidar Rašica te slikari Vladimir Kristl, Ivan Picelj i Aleksandar Srnc.⁹³ Ideje razvijene djelovanjem u EXAT-u 51 Richter je preveo na osobne vizionarske koncepte, među

⁸⁵ Mišćević, *Fenomen*, 203.

⁸⁶ Zečević, Anđelković i Adžemović Anđelković, "Umjetnička," 388.

⁸⁷ Ibid.

⁸⁸ Mišćević, *Fenomen*, 203.

⁸⁹ Zečević, Anđelković i Adžemović Anđelković, "Umjetnička," 389.

⁹⁰ Ibid.

⁹¹ Maroje Mrduljaš, "Vjenceslav Richter i arhitektura: angažiranost protiv asistencije," u *Vjenceslav Richter: buntovnik s vizijom*, ur. Martina Munivrana i Vesna Meštrić (Zagreb: Muzej suvremene umjetnosti, 2017), 83.

⁹² Ibid, 85.

⁹³ Ibid.

kojima je najpoznatiji projekt Sinturbanizam⁹⁴ (1964.)⁹⁵ – moderno rješenje za gradove pod pritiskom ubrzane ekspanzije. Matko Meštrović navodi kako Richter sinturbanizmom "napušta neefikasnu i nefleksibilnu shemu podjele gradskih funkcija na stanovanje, rad i rekreaciju."⁹⁶ Projekt je zamišljen kao sklop mega zigurata (*cikurata*) veličine 270 x 270 m u kojima bi stanovalo od osam do dvanaest tisuća ljudi. Unutar samih konstrukcija, kasnije zamišljene kao mobilne strukture koje se okreću oko vlastite osi,⁹⁷ bile bi okupljene "sve urbane funkcije: stanovanje, posao, društveni život i zabava"⁹⁸ kako bi stanovnici ekonomičnije i brže mogli obavljati svakodnevne aktivnosti na koje inače u prometu troše previše vremena. Cijeli grad bio bi formiran pravilnim rasporedom *cikurata* prema pravokutnom rasporedu ulica.⁹⁹ Opus arhitekta Andrije Mutnjakovića također obiluje eksperimentalnim futurističkim projektima – mobilnim, bioničkim, kinetičkim, dinamičnim urbanističkim i arhitektonskim rješenjima.¹⁰⁰ Zanimajući se za enformel i oblike iz prirode – tzv. *bioforme* – razradio je projekt nekonvencionalne stambene kuće zvane Domobil (1964.).¹⁰¹ Objekt je zamišljen kao mobilna struktura čiji se dijelovi rastvaraju poput latica i prilagođavaju okolišu, vremenskim promjenama, aktivnostima i svim ostalim potrebama stanovnika. Takva kinetička konstrukcija u svojoj osnovi je stroj koji svojim mehanizmom reagira na ljudske potrebe.¹⁰²

Futurističke projekte u koraku sa dostignućima tehnologije usavršavao je i Vojtjeh Delfin eksperimentirajući sa mogućnostima Hidromobilnog sistema (1966.) – pokušaja humanijeg pristupa prirodi i čovjeku izloženog tada podosta neracionalnom urbaniziranju jadranske obale.¹⁰³ Još jedan projekt kvalitetne suradnje na kojemu je sudjelovalo Delfin bila je obnova grada Skoplja nakon potresa 1963. godine. Spajanjem dvaju projekata arhitekata Kenzo Tangea te Radovana Mišćevića i Fedora Wenzlera, "izrađen je potpuno nov, suvremen koncept gradskog centra."¹⁰⁴

⁹⁴ Koncept je nazvan *Heliopolis* 1968. godine i razrađen na temelju prethodno objavljenog Sinturbanizma iz 1964. godine i Sinturbanizma II objavljenog na 7. trijenaleu u São Paulu 1965. godine kao dopuna prvoj verziji. Vjenceslav Richter, "Heliopolis – četverodimenzionalni grad," *Arhitektura*, br. 97 – 98 (1968): 7.

⁹⁵ Maroje Mrduljaš i Vladimir Kulić, "Richterov sinturbanizam/ Prošireno polje sinteze: Urbanizam, umjetnosti, politika," u *Vjenceslav Richter: buntovnik s vizijom*, ur. Martina Munivrana i Vesna Meštrić (Zagreb: Muzej suvremene umjetnosti, 2017), 122.

⁹⁶ Matko Meštrović, "Urbanizam ostvarljivog uz teze Vjenceslava Richtera," *Čovjek i prostor*, br. 135 (1964): 2.

⁹⁷ Mrduljaš i Kulić, "Richterov," 147.

⁹⁸ Ibid, 139.

⁹⁹ Ibid.

¹⁰⁰ Margaretić Urlić, "Arhitektonski," 52.

¹⁰¹ Sandra Križić Roban, "Obilježja modernosti na području arhitekture, urbanizma i unutrašnjeg uređenja nakon Drugoga svjetskog rata," u *Socijalizam i modernost – Umjetnost, kultura, politika 1950. – 1974.*, ur. Ljiljana Kolešnik (Zagreb: MSU, IPU, 2011.), 116.

¹⁰² Ibid.

¹⁰³ Mišćević, *Fenomen*, 199.

¹⁰⁴ Ibid, 207.

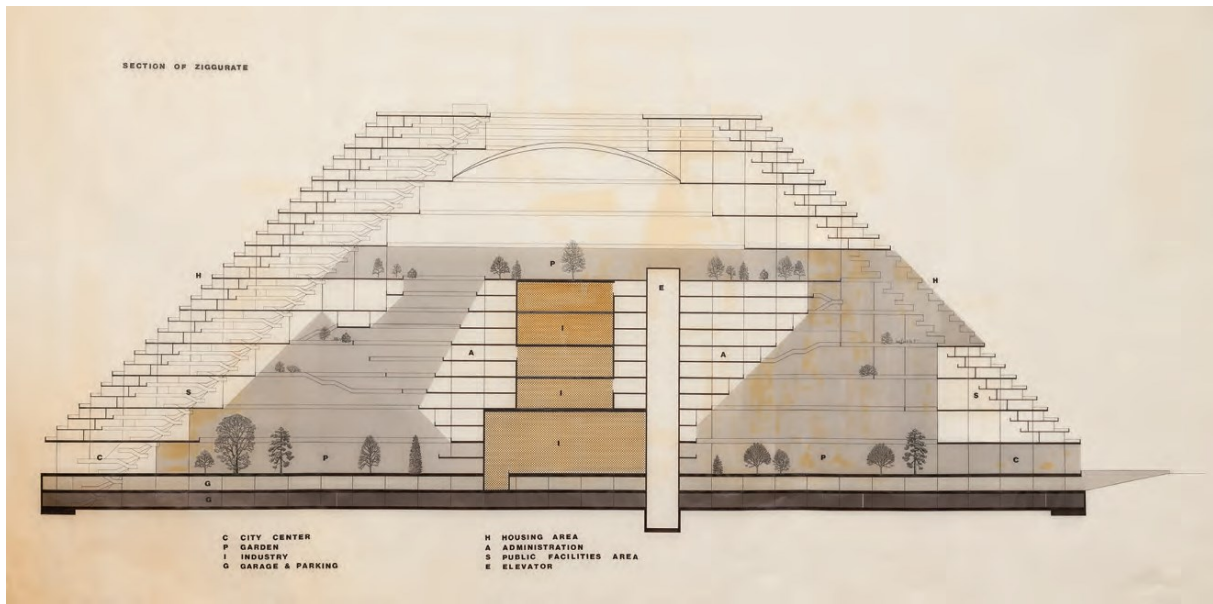

Prilog 2. Vjenceslav Richter, presjek "cikurata" s označenim sekcijama, 1964.¹⁰⁵

Za vizionarske projekte poslijeratnog razdoblja se u znanstvenoj literaturi ustalio pojam "utopija". Prema povjesničaru arhitekture Timu Bentonu termin "utopija" iskovan je u razdoblju anti-utopijskog ili distopijskog postmodernizma pa prema tome nije aktivno korišten pri opisivaju arhitekture u vrijeme visokog modernizma.¹⁰⁶ Prema Nathanielu Colemanu, kritičari poput Jane Jacobs, Colina Rowea i Roberta Venturi, nisu ponudili u svojim studijama jedinstvenu definiciju odnosa utopije i arhitekture. Coleman konstatira kako bi moderna arhitektura mogla predstavljati utopiju ako slijedi "socijalni i politički sadržaj, značajnu razinu detalja u opisu onoga što je predloženo, razradu pozitivne transformacije društvenog i političkog života kao ključa za ono što se predlaže i konstruira; i, ne manje važno, sadržajnu – etičku i estetsku – kritiku sadašnjosti informiranu kritično-povijesnom perspektivom."¹⁰⁷ Takva utopijska dimenzija arhitekture i urbanizma prema Colemanu za sobom nosi "kontinuirano razmatranje i društvenog procesa i prostornog određivanja."¹⁰⁸ Ostvarivanje navedenih elemenata za arhitektonske projekte bilo bi u krajnju ruku nemoguće u potpunosti postići. Zbog toga bi koncept koji pruža određeno arhitektonsko ili urbanističko rješenje mogao ponuditi "utopijski potencijal" ili "utopijsku dimenziju".¹⁰⁹ Utopija se često poistovjećuje i s pojmom "vizionarski", a pritom se za to izostavlja teoretsko pokriće ili konkretno objašnjenje.¹¹⁰

¹⁰⁵ Mrduljaš i Kulić, "Richterov," 131.

¹⁰⁶ Nathaniel Coleman, "The Problematic of Architecture and Utopia," *Utopian Studies* 25, br. 1 (2014): 4. <https://doi.org/10.5325/utopianstudies.25.1.0001>. (Datum pristupa: 15. 7. 2022.)

¹⁰⁷ Coleman, "The problematic," 8.

¹⁰⁸ Ibid.

¹⁰⁹ Ibid.

¹¹⁰ Ibid, 11.

Manfredo Tafuri u kritičkom pristupu povijesti moderne arhitekture "tvrđi da je inzistiranje arhitekata na pristupu gradovima kao njihovim autonomnim poljima intervencije i njihovim ciljevima da riješe sve postojeće i novonastale bolesti urbanih sredina formalnim sredstvima izazvalo krizu kako u gradu tako i u disciplini."¹¹¹ Tako nastali arhitektonski projekti, "simboli novog ideala, novog života", podliježu kritikama kao neuspjeli oblici moderne arhitekture koji žive na papiru te su "izravno povezani s neuspjehom utopije."¹¹² Ruth Levitas u tekstu *The Concept of Utopia* (1990.) predlaže "fleksibilniju i manje ekskluzivniju definiciju termina [utopija] (...) koja je povezana sa promjenom socijalnog konteksta."¹¹³ Gizem Deniz Guneri tvrdi "da utopijska tradicija nije ograničena na neki poseban oblik, definiciju ili kategoriju utopije, te da nije isključiva. Ona naprotiv upija, bez nužnog uključivanja utopija, različite i višestruke oblike utopijanizma koji se nižu od onih glasno manifestiranih i inovativnih, do onih koje su latentne i "dijeljene okolo među nekolicinom, najčešće ispod radara" kao "ultimativno tajno oružje."¹¹⁴ Umjesto definicije utopije Guneri "predlaže sredstvo komparativne i kritičke analize utopijanizma, iskorištavajući utopiju kao metodu" i "kao čin kritičkog predstavljanja i konceptualnog izazova u vezi s postojećim stanjem stvari, čije mnoge podcijenjene i nedovoljno raspravljene varijante postoje tijekom povijesti arhitekture 20. stoljeća."¹¹⁵

U tom smislu, projekte Vojtjeha Delfina karakterizira utopijski duh ili potencijal, ali će se za njihovu karakterizaciju koristiti pojmovi "vizionarski" ili "futuristički". Između ostalog, neostvareni vizionarski projekti pružaju novu dimenziju izučavanja, a "upravo ih neostvarenost čini utjecajnim i nezaobilaznim izvorima novih poticaja, maštanja i nove igre."¹¹⁶ Tomislav Odak objašnjava kako takva arhitektura, neostvorena, ili ostvorena isključivo na papiru, "postaje nekom vrstom "funkcionalne slike", tako da pregled neostvarene arhitekture postaje pregled slika arhitekture, a kriterij izbora postavljaju vrijeme i okolnosti činjenicom da su djela javno prikazana, publicirana, izložena...."¹¹⁷

¹¹¹ Gizem Deniz Guneri, "On varieties of Architectural Utopianism," *Prostor* 27, br. 1(57) (2019): 156. doi: [https://doi.org/10.31522/p.27.1\(57\).12](https://doi.org/10.31522/p.27.1(57).12).

¹¹² Ibid.

¹¹³ Ibid, 155.

¹¹⁴ Ibid, 160.

¹¹⁵ Ibid, 161.

¹¹⁶ Tomislav Odak, *Hrvatska arhitektura dvadesetog stoljeća: neostvareni projekti* (Zagreb: UPI-2M plus, Studio forma urbis, 2006), 8.

¹¹⁷ Ibid, 9.

3.3. Odlike efemernog u Delfinovim projektima

Pojam "efemeran" proizašao je iz grčke riječi *ephēmeros* koja označava pojavu koja traje jedan dan¹¹⁸, onu koja je kratka, privremena i prolazna. Doneseni su različiti pogledi o načinu korištenja navedenog pojma u arhitekturi, koji u odnosu vrijeme-prostor, na drugačiji način pristupa trajnosti i materijalnom očuvanju arhitekture.¹¹⁹ Takva arhitektura može nastajati za posebne događaje kratkog trajanja, scenskog ili izložbenog karaktera, kao i bilo kakve druge namjene ili produkta različitih pojava. Uvidom u Delfinove projekte, mogu se izdvojiti tri koja u sebi sadržavaju pojam "privremen", "pokretan" ili "mobilan." To bi bili projekti Hidromobilnog sistema (1966.), pozornice ili kazališta na otvorenom te privremena naselja u El Shattu (1945. – 1946.). Miljana Zeković u svojoj je doktorskoj disertaciji *Efemerna arhitektura u funckiji formiranja graničnog prostora umjetnosti* (2015.) razmatrala definiciju efemernosti i njenog odnosa s arhitekturom uz poveznicu s konceptom graničnih prostora umjetnosti, ističući kako izostanak detaljnije definicije efemernog dovodi do nedorečenosti, kako samog pojma tako i onoga što pridjev opisuje.¹²⁰ Ako se, u tom slučaju, gleda isključivo vremenska odrednica u smislu (ne)trajnosti efemerne arhitekture, postoji distinkcija koju uvodi Zeković razlučujući kako "trajnost" ipak mora ovisiti o određenom vremenskom periodu, inače bi svaka pojavnost zapravo mogla biti efemerna.¹²¹ Robert Kronenberg za portabilnu arhitekturu ističe "prednost privremenog naspram trajnog, u smislu mogućnosti ponovne upotrebe i reciklaže efemernih struktura" naspram percepcije takve strukture kao "jeftinog, jednokratnog i nekvalitetnog alata."¹²²

Uzmemo li za primjer Hidromobilni sistem (1966.), on se po Delfinovim opisima uvrštava u kategoriju mobilne ili portabilne arhitekture kojoj je cilj rasteretiti rastuću urbanizaciju i turistifikaciju jadranske obale plovidbom kružnih objekata – hidroida – do različitih mjesta. Zbog toga, u odnosu na navedene probleme, projekt nije invazivan za okolinu i može se "instalirati na drugim lokacijama."¹²³ Radi neostvarenosti projekta, nemoguće je zaključiti koliko bi brza takva instalacija ili mobilnost zapravo bila, a izostankom ljudskog faktora, odnosno ljudskog doživljaja, kolika bi bila uspješnost Delfinove zamisli mjerena

¹¹⁸ Ferro Yudistira, Yandi Andri Yatmo i Paramita Atmodiwirjo, "From rigidity to ephemerality: Architecture as a socio-spatial assemblage of heterogeneous components," *A/Z ITU Journal of the Faculty of Architecture* 16, br. 3 (2019): 116. doi: <https://doi.org/10.5505/itujfa.2019.14890>.

¹¹⁹ Ibid.

¹²⁰ Miljana Zeković, "Efemerna arhitektura u funckiji formiranja graničnog prostora umjetnosti" (Doktorska disertacija, Sveučilište u Novom Sadu, 2015), 23.

¹²¹ Ibid, 24.

¹²² Ibid, 25.

¹²³ Zeković, "Efemerna," 26.

reakcijama korisnika takve arhitekture.¹²⁴ Ako se pritom sagleda "privremenost postojanja u realnom prostoru i vremenu", hidroid je mobilni objekt, ali onaj koji prema Delfinovu ipak može biti u funkciji i ljeti i zimi (ako je inače turistička sezona većinom ograničena na ljetne mjesece). Zbog toga, njegovo nestajanje tijekom vremena ne bi bilo provedeno u potpunosti. Ono se može sagledavati s obzirom na položaj hidroida u određenom vremenu na određenom prostoru – recimo, ako hidroid plovi i zaustavlja se na otoku Braču, odlike efemernosti sagledavale bi se u kontekstu takvog okruženja. Mobilnost objekta jednako bi se morala prilagođavati tehnološkim i drugim promjenama koje vrijeme donosi, što bi bio jedini faktor njegovog potpunog prostornog nestajanja. Paralela se može povući s Archigramovim projektom *Plug-in Cityja* (1963. – 1966.) koji se ne zasniva na permanentnosti već privremenosti mobilnih struktura za stanovanje kojih na nekom području može biti u većem ili manjem broju, a koje se, ako za to dođe potreba, mogu u potpunosti ukloniti.¹²⁵

Delfin je razvio ideju oblikovanja ljetnih kazališta, pozornica na otvorenom koje mogu biti postavljene u prostor na različite načine. Pozornice mogu biti fiksne unutar povijesnog gradskog ambijenta, montažne u gradskom centru ili njegovoj blizini, te pokretne.¹²⁶ Kako i u prethodnom, tako i u ovom slučaju, prisutna je efemernost u potencijalu iskoristivosti prostora i arhitekture pri formiranju novih prostora – pozornica – i promatračevog doživljaja koji bi bili primjereni scenskoj izvedbi. Montažna, pokretna gledališta nakon nekog vremena, ili završetkom festivalske sezone, bila bi uklonjena ili premještena na drugo mjesto. Takav primjer nalazimo u projektu *Teatro del Mondo* (Kazalište svijeta) Alda Rossija nastalom za Venecijanski bijenale 1980. godine. Radi se o plutajućem, privremenom kazalištu koji svoju efemernost bilježi dolaskom i odlaskom iz mjesta koja su ucrtana kao točke njegove plovidbe.¹²⁷ Delfinovima kazalištima efemernost proizlazi i iz prirodnih elemenata koji utječu na postavljanje pozornice i utječu na doživljaj u odnosu glumac-publika. Prema tome, Delfin navodi mjesečevu svjetlost, klimatske i geografske uvjete, akustiku, kao bitnu odliku održavanja scenskog sadržaja.

Privremena naselja u El Shattu efemerna su prema generalnoj definiciji koja označava nestalnost, kratkotrajnost arhitekture na određenom području. Iz opisa Jasenke Kranjčević, radilo se o zonama za izbjeglice u tijeku Drugog svjetskog rata unutar kojih su organizirana

¹²⁴ Zeković, "Efemerna," 28.

¹²⁵ Nicolò Chierichetti, "Colonization of Space. Ephemeral Megastructures for New City Forms. Archigram Case," Figshare, 2. veljače 2021. <https://doi.org/10.6084/m9.figshare.13702063.v4>. (Datum pristupa: 15. 9. 2022.)

¹²⁶ Vojtjeh Delfin, "Ljetne pozornice – otvorena gledališta," *Čovjek i prostor*, br. 101 (1960): 1.

¹²⁷ Silva Kalčić, *Svijet prema labirintu: eseji o visokoj moderni i postmodernizmu 1970-ih i 1980-ih* (Zagreb: ULUPUH, 2017.), 75.

manja šatorska naselja različitih namjena. Delfin je, kao jedan od izbjeglica i kao mladi student arhitekture, sudjelovao u organizaciji i izradi projekata privremenog naselja. Za daljnju analizu Delfinovih projekata u El Shattu, nažalost, nisu pronađene dodatne informacije. Efemernost je u ovom slučaju sasvim očita. Završetkom rata i povratkom svojim državama, nastala privremena naselja gube funkciju i u potpunosti nestaju s određenog mjesta. Jedini element održivosti vidljiv je u obnovi izbjegličkog groblja, koji transponira efemernu arhitekturu u memorijalni, spomenički prostor.

Zeković razmatra pojam graničnog prostora u umjetnosti te navodi "da bi granični prostor mogao da bude svaki onaj prostor koji u realnom prostoru i vremenu omogućuje predstavu kojom uverava posmatrača u postojanje velike ideje, izvan svojih granica."¹²⁸ Takav prostor je "aktivan, dinamički, neujednačen i nestalan prostor, koji nastaje u sinergiji konkretnog realnog prostornog okvira"¹²⁹ Analizirajući teorije kazališta ili scenske umjetnosti, Zeković za granični prostor uspostavlja faktor *događaja* kao niza "planiranih akcija unapred definisanog toka i logike", *okvira* kao "prostorni organizacioni princip" i *receptiju/doživljaj* promatrača.¹³⁰ Odnos efemernog i graničnog prostora leži u tome što su efemerni – privremeni, prolazni, kratkotrajni – "kategorija *realnih prostora* koji uspostavljaju aktivne međudnose sa promenama, formiraju tipologiju arhitektonskih objekata (...)"¹³¹, dok su granični – rubni, nestabilni, prijelazni – "između dvije dimenzije stvarnosti", kategorija *apstraktnih prostora* koji nastaju u promatračevim mislima.¹³² Zeković zaključuje kako njihovim spajanjem može doći do promjene "uloge arhitekture od trajnog spomenika – mesta za umetnost, do stalnog promenljivog subjekta u ekspresiji / doživljaju umetnosti."¹³³

¹²⁸ Zeković, "Efemerna," 37.

¹²⁹ Ibid.

¹³⁰ Ibid, 38.

¹³¹ Ibid.

¹³² Ibid.

¹³³ Ibid.

4. Osnovni biografski podatci

Vojtjeh Delfin rođen je u Splitu 25. svibnja 1921. godine¹³⁴, a umro u Zagrebu nakon teške bolesti 1981. godine. Govoreći o odrastanju u razgovoru s Davorom Salopekom, Delfin se prisjeća obrazovanja u srednjoj tehničkoj školi i profesora "iz generacije secesionista, kao što je npr. bio Bastl, Podhorski, pa Širola kao statičar (...), dodajmo tome Krstu Filipovića (...) iz Le Corbusierove škole."¹³⁵ U periodu odrastanja, ukazuje Delfin, "pitanje socijalne pravde se neodgodivo nametalo."¹³⁶ Živio je sa braćom – jedan od njih je arhitekt Slavko Delfin (Murter, 1909. – Zagreb, 1983.) – i samohranom majkom koja je ostala udovicom i bila vrlo religiozna.¹³⁷ Delfin je sudjelovao u brojnim organizacijama – u srednjoj školi bio je potpredsjednik organizacije "Tehničar", a na sveučilištu član organizacije "Svjetlost".¹³⁸ Od 1938. godine postaje članom Saveza komunističke omladine Jugoslavije (SKOJ), a od 1941. godine se pridružuje Narodnooslobodilačkoj borbi (NOB).¹³⁹ Godine 1942. Delfin je napustio Zagreb i naselio se u Omišu pokraj Splita pomoću lažnih osobnih dokumenata. Godinu nakon, Delfin se pridružuje partizanskom pokretu i 1944. godine bježi preko Italije u El Shatt.¹⁴⁰ Nakon rata naselio se u Zagrebu gdje je proveo ostatak života. U privatnom arhiva umjetnika Marka Tadića pohranjene su fotografije koje najvećim dijelom prikazuju Delfinovu svakodnevnicu – mnoga putovanja u Hrvatskoj i inozemstvu, obiteljske trenutke, razglednice, ali i poneke fotografije iz arhitektonskog ureda te nekoliko fotografija maketa projekata – Hidromobilnog sistema (1966.)¹⁴¹ i projektnog rješenja za Dom Radio-televizije (1962.) u Zagrebu.¹⁴² Delfinova supruga bila je Carmen Caratan, rođena 3. travnja 1928. u Zagrebu gdje je radila kao državna službenica. Kao mjesto prebivališta u Delfinovo putovnici navodi se adresa Ulica Moša Pijade 36,¹⁴³ dok je za Caratan zabilježena ulica Opatička 2, obje u Zagrebu.¹⁴⁴ Neka od zabilježenih putovanja u putovnici, za koja su Delfin i Caratan ostvarili pravo na putničku vizu, bilo je putovanje u Italiju 1965. godine i putovanja u Mađarsku 1965. i 1966. godine. Fotoaparat kojim se Delfin služio na putovanjima naveden je pod nazivom "Ljubitelj, br. 068125".¹⁴⁵ Na

¹³⁴ Putovnica Vojtjeha Delfina, 1965. Privatni arhiv umjetnika Marka Tadića.

¹³⁵ Salopek, *13 arhitektonskih razgovora*, 165.

¹³⁶ Ibid, 168.

¹³⁷ Ibid.

¹³⁸ Ibid, 166.

¹³⁹ Ibid, 164.

¹⁴⁰ Ibid, 166.

¹⁴¹ Fotografija makete Hidromobilnog sistema. Privatni arhiv umjetnika Marka Tadića.

¹⁴² Fotografija makete Doma RTV-a, Zagreb. Privatni arhiv umjetnika Marka Tadića.

¹⁴³ Putovnica Vojtjeh Delfin, 1965. Privatni arhiv umjetnika Marka Tadića.

¹⁴⁴ Putovnica Carmen Caratan, 1964. Privatni arhiv umjetnika Marka Tadića.

¹⁴⁵ Putovnica Vojtjeh Delfin, 1965. Privatni arhiv umjetnika Marka Tadića.

nekim putovanjima pratio ih je njihov pas čije ime, koje je napisano na poleđini nekih fotografija, nije moguće raspoznati zbog nečitkog rukopisa.¹⁴⁶ Vojtjeh i Carmen boravili su u Dubrovniku 14. rujna 1965. godine. Riječ je o obiteljskom putovanju, iako nije moguće utvrditi odnosi li se navedeni datum na vrijeme boravka ili trenutak izrade fotografije.¹⁴⁷ Osim Dubrovnika, zabilježena su putovanja u Split, Zadar, Omiš uz fotografiju crkvice sv. Petra, Trogir, Rovinj, Sumartin na Braču u kolovozu 1961. godine,¹⁴⁸ obilazak dvoraca Veliki Tabor i Brezovica u Hrvatskom Zagorju.¹⁴⁹ Od inozemnih putovanja zabilježena su ona u Italiju, gradove Firencu, Veneciju, Ravenu i Veronu. U Bosni i Hercegovini Delfin i Caratan posjetili su Bihać 15. rujna 1963. godine i grad Travnik.¹⁵⁰ Među znamenitostima u Bihaću Delfin je fotografirao Kapetanovu kulu, sarkofag u lapidariju i krajolik oko kojeg će izraditi idejno rješenje za Muzej Pounje s kojim se prijavljuje na natječaj 1963. godine. Zabilježena su putovanja u Sloveniju, odnosno Ljubljanu 5. svibnja 1973. godine,¹⁵¹ u selo Vrba gdje je smještena rodna kuća pjesnika Francea Prešerna,¹⁵² potom putovanje u grad Kopar¹⁵³ i grad Železniki gdje je uslikan simbol grada – stara visoka peć.¹⁵⁴ Zatim, obilazak Češke, dvorca Křivoklát¹⁵⁵ i grada Budějovice,¹⁵⁶ te naposljetku Mađarske i grada Budimpešte.¹⁵⁷ Očuvane fotografije vrijedna su uspomena na životne trenutke koje je Delfin proveo u krugu obitelji, prijatelja i kolega. Privatna sfera ne govori mnogo o kreativnim stvaralačkim procesima Delfinovog opusa, ali sigurno bilježi onu drugu, humanu stranu, koja je usmjerena na ljude i životinje, izučavanje različitih kultura i običaja, radoznalost, romantiku i opuštanje.

Osim arhitekturom, Delfin se bavio slikarstvom – crtežom i akvarelom. Njegovi radovi prikazani su u Zagrebu na izložbi 1983. i 1991. godine.¹⁵⁸ Crtački talent i imaginaciju, Delfin je ponajviše komponirao u arhitektonskim projektima. Skiciranje u arhitekturi iznimno je važan početni korak izrade bilo kojeg projekta, koji pritom zahtijeva imaginativnu i kreativnu moć, sposobnost iznošenja i vizualizacije ideje te otkrivanje i rješavanje potencijalnih problema. Delfinove skice prikazane su u ovom radu u sklopu pojedinih projekata kao što su to

¹⁴⁶ Fotografija Carmen Caratan i Vojtjeha Delfina sa psom. Privatni arhiv umjetnika Marka Tadića.

¹⁴⁷ Fotografije putovanja, Dubrovnik 14. 9. 1965. Privatni arhiv umjetnika Marka Tadića.

¹⁴⁸ Fotografije putovanja, Sumartin, kolovoz 1961. Privatni arhiv umjetnika Marka Tadića.

¹⁴⁹ Fotografije putovanja Split, Zadar, Omiš, Trogir, Rovinj, Hrvatsko zagorje. Privatni arhiv umjetnika Marka Tadića.

¹⁵⁰ Fotografije putovanja, Bihać 15. 9. 1963. Privatni arhiv umjetnika Marka Tadića.

¹⁵¹ Fotografije putovanja, Ljubljana 5. 5. 1973. Privatni arhiv umjetnika Marka Tadića.

¹⁵² Fotografije muzeja, Vrba: France Prešeren. Privatni arhiv umjetnika Marka Tadića.

¹⁵³ Fotografije putovanja, Kopar. Privatni arhiv umjetnika Marka Tadića.

¹⁵⁴ Fotografije putovanja, Železniki. Privatni arhiv umjetnika Marka Tadića.

¹⁵⁵ Fotografije putovanja, Češka: dvorac Křivoklát. Privatni arhiv umjetnika Marka Tadića.

¹⁵⁶ Fotografije putovanja, Budějovice. Privatni arhiv umjetnika Marka Tadića.

¹⁵⁷ Fotografije putovanja, Budimpešta. Privatni arhiv umjetnika Marka Tadića.

¹⁵⁸ Salopek, *13 arhitektonskih razgovora*, 164.

urbanistička rješenja Južnog Zagreba, grada Nina i Skoplja. Nažalost, Delfinovi akvareli nisu pronađeni tijekom provođenja istraživanja. Akvarelističkom talentu može svjedočiti Delfinov prikaz kazališta iz 1960. godine koji je prikazan u poglavlju "Pozornice na otvorenom".

Grozdan Knežević u spomen na Delfinovu smrt 1982. godine u ČIP-u piše:

"Arhitektura je bila spona koja nas je povezivala, a arhitekturi je Vojtan [nadimak] pripadao cijelim svojim bićem. Nije jednostavno sažeti dojmove i definirati tako bogatu ličnost kao što je bio Vojtan, posebno zbog toga što je ostalo premalo materijalnih dokaza njezine stvarne vrijednosti. Vojtan je bio nemiran i neprestano znatiželjan duh, pun kritičnosti prema sebi i drugima. Izvanredne likovne, a posebno slikarske kulture, ali i pravi tehničar po disciplini svoje misli i akcije, Vojtan je bio gotovo idealan lik arhitekta stvaraoča. Rad s njim bila je beskompromisna borba, jer je ona bila temelj njegovog stvaralačkog pristupa. Stvaralačko "izgaranje", želja da stalno usavršava dostignuti rezultat, kao i spomenuta kritičnost usporavali su dosezanje praktičnih rezultata. Analitičnost i beskompromisnost nisu uvijek bili praćeni čvrstom voljom da ustraje, pa tu treba tražiti razloge tako malom broju realiziranih radova. Njegova preosjetljiva duša primala je životne izazove dramatično i teško. Ranjiv, ponekad i na sitnice, bježao je u sebe i sakrivao se. Spreman da sasluša, savjetuje i pomogne, rijetko je tražio tuđu pomoć, iako mu je ona često trebala. U posljednjim godinama života, Vojtanova je izolacija bila gotovo potpuna, a u njemu su rasli tuga i ogorčenje. Otišao je od nas, nažalost, izgubljen kao arhitekt i čovjek. Sudbina je nemilosrdno razarala i razorila jednog od najtalentiranijih arhitekata poratne generacije i odnijela mislioca, estetu i dragog čovjeka koji je svoju odanost humanističkim vrijednostima arhitektonskog poziva dokazivao cijelim svojim životom."¹⁵⁹

¹⁵⁹ Grozdan Knežević i Tomislav Premerl, "Umro arhitekt Votjeh Delfin," *Čovjek i prostor*, br. 1 (346) (1982): 22.



Prilog 3. *Vojtjeh Delfin sa kolegama u arhitektonskoj radionici.*¹⁶⁰

4.1. Delfinove misli o arhitekturi

*Ambijent u svojoj posebnosti postaje sve više dio opće slike svijeta.*¹⁶¹

Vojtjeh Delfin

Prema Delfinu, "arhitektura je misaono područje (...) koje ima zapravo svoju tehničku i znanstvenu bazu, ali je njezino područje formiranje prostora."¹⁶² Osim umjetničke svrhe koju pridaje arhitekturi, Delfin smatra da se "arhitektura verificira u vremenu. Naime, potrebno je gledati s distance da bi se jedno djelo nazvalo arhitekturom. Arhitektonsko djelo ima, osim fizičke, i vrijednosnu dimenziju, određen domet tehničke, misaone i umjetničke komponente. Bez obzira u kojoj je epohi nastalo, ono je uvijek nešto. Bit u arhitekturi, kao i u svakoj djelatnosti, stvar je jednog sazrijevanja, a ne jednog trenutka."¹⁶³ Poimanje prostora postaje

¹⁶⁰ Vojtjeh Delfin sa kolegama u radionici, Privatni arhiv umjetnika Marka Tadića.

¹⁶¹ Salopek, *13 arhitektonskih razgovora*, 165.

¹⁶² Ibid, 167.

¹⁶³ Ibid, 168.

"pitanje razdoblja vlastitog sazrijevanja. A i pitanje potencijalne snage, kreativnosti. Nekad čovjek počinje olovkom, a što ste stariji, što je više sublimacije u mozgu, dolazi do čisto misaone pretpostavke koja se onda direktno baca na papir. Onda nema više alternativa, ne da nema, ali rezultat je odmah tu, jedan. On postaje umjetničkim djelom, nema onda varijanti. To je doživljaj jednog funkcionalnog kompleta s jednim plastičnim izrazom."¹⁶⁴

Preuzimanjem odgovornosti glavnog urednika časopisa *Arhitektura* od 1965. godine, Delfin uvodi čitatelje u koncepcije o arhitekturi u želji da *Arhitektura* "izraste u teoretsko problematski časopis, sposoban da postane osmišljeni i aktivni faktor progresa arhitektonske misli." U nedostatku konkretnog pristupa problemu odnosa čovjek i arhitektura, Delfin ističe kako "ne stvaramo ambijent zato da bismo ostvarili samo biološke uvjete egzistencije i pravo na rad, rekreaciju i stanovanje. Niti stvaramo ambijent zato da bismo odrazili sadašnjicu. Jer ambijent nije samo refleks, već u isti mah i preduvjet ljudskog postojanja. Nemoguće je htjeti izmijeniti svijet, čovjeka u njegovom društvenom biću, ako se ne shvati da je bitan preduvjet tog zahtjeva i izmjena ambijenta kao uvjet razvoja njegove egzistencije ka boljem, slobodnijem i ljepšem životu."¹⁶⁵ Ambijent postaje "zapravo, kao jedno stanište"¹⁶⁶ i preduvjet¹⁶⁷ u kojemu arhitektura može uspostaviti harmoničnu cjelinu.¹⁶⁸ Prema Delfinu, izgradnji odnosa arhitekture, čovjeka i prirode može pomoći "svako gledanje u budućnost, čak i od ljudi koji nisu stručnjaci" pa i, u tom smislu, određene vizije i futuristički projekti.¹⁶⁹

Delfin ističe kako problemi unutar struke, između arhitekata i urbanista, leži u nesuradnji, nedostatku ciljeva i motivacije, kao i manjku interakcije među postojećom izdavačkom djelatnošću i pojedinim strukovnim udruženjima.¹⁷⁰ Kako bi se ostvarila kvalitetna suradnja, potrebno je obrazovati na suvremeni način budući stručni kadar. Prema Delfinu, "tip općeg arhitekta – dalek je od potreba prakse i još više našeg razvoja"¹⁷¹ jer, navodi Delfin, "postoji nesređenost arhitektonskog stvaralaštva u dva pravca: u oblasti arhitektonskog projektiranja i realizaciji arhitektonskog djela."¹⁷² Skraćivanje trajanja arhitektonskog studija, što je bio inicijalni prijedlog Saveznog izvršnog vijeća Jugoslavije, na taj način ne bi pridonio etabliranju arhitekture unutar državnih i društvenih struktura kao ni stupnju potrebnog arhitektonskog

¹⁶⁴ Salopek, *13 arhitektonskih razgovora*, 173.

¹⁶⁵ Vojtjeh Delfin, "Uvodnik," *Arhitektura*, br. 89 (1965): 8.

¹⁶⁶ Salopek, *13 arhitektonskih razgovora*, 167.

¹⁶⁷ Ibid, 171.

¹⁶⁸ Delfin, "Uvodnik," 8.

¹⁶⁹ Salopek, *13 arhitektonskih razgovora*, 171.

¹⁷⁰ Ibid, 168.

¹⁷¹ Vojtjeh Delfin, "Društvo – studij – arhitekt," *Čovjek i prostor*, br. 83 (1959): 1.

¹⁷² Ibid.

obrazovanja.¹⁷³ Budući da "arhitekt postaje sve više interpret čitavog društvenog života, ne samo kroz objekt koji izvodi već zbog kompleksnosti problema, koje mu suvremeni život i razvoj nameće u udovoljavanju potrebama suvremenog čovjeka", arhitekti bi se trebali kontinuirano usavršavati u mjestima i među kolegama s kojima je moguće ostvariti fuziju kreativnih misli u odgovoru na zahtjeve vremena.¹⁷⁴ Ostvarenje veze čovjek – ambijent zahtjeva "definiranje čovjeka suvremenog društva u njegovoj sveukupnosti, materijalnog i duhovnog (...)"¹⁷⁵ U tome, svrhu imaju "moralno etički elementi" za koje "nova društvena materijalna i duhovna struktura postavlja problem u smislu nove etike, uzvišene, u kojoj radni čovjek kao sociološka jedinka postaje osnovni smisao i cilj svega stvaranja."¹⁷⁶ Moralno etički kompas proizlazi iz odnosa arhitekta prema arhitekturi pri uspostavljanju određenog statusa, ali je važna u odnosu i stavu prema društvu i naručitelju pa sve do pitanja koja se tiču "problema autorstva i pojave monopolizma, čije se posljedice odražavaju na kvaliteti objekta, naselja itd."¹⁷⁷ Delfin smatra donošenje Moralnog kodeksa SAH-a poticajem za "korak naprijed k našem vlastitom konstituiranju i saobražavanju naših organizacija Društvenim ciljevima njihovog postojanja i djelovanja."¹⁷⁸ Pored toga, neki od Delfinovih članaka naišli su na negativne kritike zbog kojih je morao podnijeti ostavku. Salopek izdvaja jedan takav Delfinov osvrt nastao povodom održavanja devetog razgovora o arhitekturi 10. prosinca 1967. godine u Skopju s naslovom *Dvadeset godina arhitekture i urbanizma u Jugoslaviji*¹⁷⁹: "Trebamo sagraditi mogućnosti vlastitog određenja prema našim problemima urbanizacije i urbanizma, to postaje svaki dan sve neodložnije, jer situacija općenito nije stimulativna. Mogu se utvrditi neke činjenice koje su posljedica određenih zaostalosti, a i nepostojanja jasne orijentacije u pogledu rješenja osnovne strukture grada."¹⁸⁰ Izostankom "ozbiljnije sociološke analize" nisu se razmatrali ni ljudski odnosi koji su iz obiteljskih zajednicama svedeni na minimalne interakcije susjeda kojih povezuje život u istoj zgradi.¹⁸¹ Također, Delfin pojašnjava kako "društvo koje se stalno razvija, rađa pitanje nesuglasja zakona i njegovih provedbi u životu u kojem se stvarno odvija." Zbog toga i sloboda dana korisniku pri planiranju vlastitog okruženja mora sadržavati društvenu, ekonomsku i prostornu dimenziju.¹⁸² Nekontrahirana ili divlja gradnja, kao rezultat migracijskih

¹⁷³ Vojtjeh Delfin, "Društvo – studij – arhitekt," 1.

¹⁷⁴ Ibid, 5.

¹⁷⁵ Vojtjeh Delfin, "Moralni kodeks – uz temu: Arhitektura i društvo II kongresa Saveza arhitekata Jugoslavije," Čovjek i prostor, br. 133 – 134 (1964): 7.

¹⁷⁶ Delfin, "Moralni kodeks," 7.

¹⁷⁷ Ibid.

¹⁷⁸ Ibid.

¹⁷⁹ Vojtjeh Delfin, "9. razgovori o arhitekturi – Teze," Čovjek i prostor, br. 167 (1967): 1.

¹⁸⁰ Salopek, *13 arhitektonskih razgovora*, 169.

¹⁸¹ Ibid, 170.

¹⁸² Ibid, 172.

kretanja iz manjih naselja u gradove, jednako tako izaziva "nedogledne posljedice ekonomske, sociološke i urbane prirode."¹⁸³ Delfin je kritiku uputio tadašnjim postupcima urbaniziranja gradskog područja, posebice zbog dominante podijele životnih funkcija u manje gradske centre, pritom se vodeći CIAM-ovskom doktrinom "rad – stanovanje – rekreacija" koja je "pridonijela atomiziranju grada" gdje se "individualnost ambijenta sve više gubi".¹⁸⁴ Ako se pritom rekreacija sagleda isključivo u vidu zabave unutar slobodnog vremena " to je gledanje jednako onom koje čovjeka promatra kao pasivni faktor, sredstvo za proizvodnju, kome se pružaju sve pogodnosti za što bolji i nesmetaniji rad. A to je ipak samo novi vid otuđenja čovjeka u suvremenom, visokorazvijenom kapitalizmu."¹⁸⁵ Što se tiče vizionarskih projekata, Delfin napominje kako su u njima prisutne "suvremene preokupacije formalnom stranom oblika (...). To pokazuje izvjesno udaljavanje od osnovnog problema s jedne strane, dok s druge pokazuje nemogućnost da se na bazi sadašnje spoznaje predstave nove strukture i oblici budućih aglomeracija. Vizije budućnosti predstava su sve više tehničkog napretka na osnovu novih naučnih spoznaja, nego refleksa tog napretka na društvene strukture, njene oblike itd."¹⁸⁶ Na osnovu toga Delfin zaključuje da se "futurolologija, avangardizam i vizionarska arhitektura temelje pretpostavke budućnosti pod utjecajem prevladavajućih tehničkih dostignuća."¹⁸⁷ Ukoliko vizionarstvo u fokus ne postavlja čovjeka, već je okupirana isključivo tehnologijom ono "nam ne daje odgovore o bitnim strukturama budućeg grada."¹⁸⁸ Potreba za kvalitetnom sintezom navedenih faktora, prema Delfinu, je prvi korak u rješavanju tadašnjih problema. Dakle, "progres postaje uvjet jedinstvenosti slike svijeta u svim njenim suprotnostima..."¹⁸⁹ Teze koje je Delfin iznio "su u kratkim, ali izvanredno sadržajnim natuknicama, obuhvatile čitav kompleks arhitektonske problematike ne samo proteklog perioda već načelnih idejnih i suštinskih pitanja jugoslavenske arhitekture u cjelini. Delfin je u tezama inzistirao na suštinskim sadržajnim i idejnim pitanjima, tražeći da arhitektura Jugoslavije inspirira svom kompleksnošću sadržaja i idejnosti društvenih, duhovnih i materijalnih faktora."¹⁹⁰ Usmjerenost na čovjeka važna je odlika koju Delfin napominje, a koja je nazadovala radi materijalnih stanci nekog objekta, ne gledajući na "mogućnosti njegovog harmoničnog, potpunoga i sadržajnog razvitka u gradovima. To pitanje čovjeka kao osnovne vrednote koja u našem društvu mora postati

¹⁸³ Delfin, "9. razgovori," 2.

¹⁸⁴ Ibid.

¹⁸⁵ Vojtjeh Delfin, "Sociologija – predtekst sagledavanja nove strukture grada," *Arhitektura*, br. 91 – 92 (1966): 3.

¹⁸⁶ Delfin, "9. razgovori," 2.

¹⁸⁷ Vojtjeh Delfin, "Umjesto uvodnika," *Arhitektura*, br. 97 – 98 (1968): 3.

¹⁸⁸ Ibid.

¹⁸⁹ Delfin, "9. razgovori," 2.

¹⁹⁰ Uredništvo ČIP, "9. razgovori o arhitekturi," *Čovjek i prostor*, br. 168 (1967): 2.

aktivnim i svjesnim faktorom, treba projicirati na prostornu strukturu, ne na nivou parole već stvarne idejne i radne postavke."¹⁹¹ Urbanistički poduhvati, koje Delfin ocjenjuje neuspjelima, produkt su "mašinske i tehničke" materijalne osnove kapitalističkog i socijalističkog društva koje ne osigurava viziju sadašnjosti, a ni budućnosti. Delfin postavlja pitanje "tko će (...) teoretsko-marksističku misao povezati s naukom o prostoru-arhitekturi-urbanizmu. Da li to mogu napraviti pojedinci, projektni biroi i građevinska poduzeća? Ili to treba rješavati tek onda, kada svi budu imali krov nad glavom? Kada ćemo se na području prostora otrgnuti od improvizacije i uskog prakticisma, koji često nije otišao dalje od praktičnog duha građevnog poduzetnika?"¹⁹², pritom zaključujući kako je "plediranje za idejnost jalovo, ako nije integralno primijenjeno na svim područjima od politike do ekonomike, do prostora – ambijenta."¹⁹³

5. Privremena arhitektura naselja El Shatt

Tijekom Drugog svjetskog rata gotovo 30 000 Hrvata izbjeglo je pred napadima njemačke vojske prema Egiptu i sinajskoj pustinji u razdoblju od 1944. do 1946. godine. Među njima su se našli i brojni jugoslavenski arhitekti iz Dalmacije koji su sudjelovali u NOB-u, a to su "redom: Miro Marasović, Riko Marasović, Boris Katunarić, Ivo Kurtović, Ivo Vitić, Helen Baldasar, Vojtjeh Delfin, Mate Baylon, Neven Šegvić, i dr."¹⁹⁴ Prema Jasenki Kranjčević, "njihova aktivnost može se pratiti na različite načine, kao što je: izrada izvješća o stradanim naseljima, pripremanje obnove naselja u tijeku rata, obnova naselja nakon završetka rata, dobava građevinskog materijala, spašavanje Židova, održavanje stručno-propagandnih skupova itd."¹⁹⁵ Vojtjeh Delfin uključio se u akciju organizacije i izrade projekata za privremena naselja koja su trebala biti podignuta u El Shattu, El Khatadbi i Tolumbatu. Važno je bilo u što kraćem roku zbrinuti stanovnike izložene potpuno novoj, pustinjskoj klimi te poglavito voditi računa o rješenju higijenskih uvjeta kako bi se izbjeglo širenje raznih bolesti. Hrvati, pored Grka i Poljaka, samostalno su organizirali funkcije unutar jednog naselja. One su obuhvaćale škole, bolnice, radionice, kulturno-umjetničke grupe i izdavanje novina.¹⁹⁶ Centralni odbor zbjega, kao nadležno i odgovorno tijelo unutar glavne uprave, osnovao je u ožujku 1944. godine

¹⁹¹ Uredništvo ČIP, "9. razgovori o arhitekturi," 2.

¹⁹² Vojtjeh Delfin, "Nakon dvadeset godina," *Arhitektura*, br. 90 (1965): 3 – 4.

¹⁹³ Ibid, 4.

¹⁹⁴ Jasenka Kranjčević, "Dalmatinski arhitekti u zbjegu u Egiptu 1944. – 1946.," *Kulturna baština*, br. 40 (2014): 211.

¹⁹⁵ Ibid.

¹⁹⁶ Goran Vežić, "Iz Dalmacije u pustinju – izložba o egzodusu u El Shatt," *Deutsche Welle*, 14. travanj, 2009, <https://p.dw.com/p/Hc9J>. (Datum pristupa: 23. 6. 2022.)

Tehnički odjel na čijem je čelu bila Savka Dabčević.¹⁹⁷ Odjel je bio podijeljen na četiri odsjeka koji su imale svoje zadužene nadzornike. Arhitekt Dragan Petrik vodio je Projektantsko-izvođački odsjek, Mario Golušić bio je zadužen za vođenje Radionice, a Radnu službu vodio je komandant brigade naveden pod prezimenom Lunjević. Delfin, tada još student arhitekture, bio je zadužen za vodstvo i funkcioniranje¹⁹⁸ Uprave zgrade.¹⁹⁹ U ožujku 1944. godine Delfin je obnašao i dužnost odjela Radne službe.²⁰⁰ Od četiri glavna odsjeka postojala su i četiri niža odsjeka. Dragan Petrik vodio je odsjek Projekti, odsjek Izvođenja vodili su arhitekt inženjer Helen Baldasar i graditelj Žic,²⁰¹ odsjek Skladišta vodio je Marko Bešker. Plan je i odsjek Praktički majstorski tečajevi. Kranjčević navodi zgradu Institut vojne mornarice i zračnih snaga (NAFFI) koja je "uključivala niz sadržaja, poput kantine, bolnice i crkve."²⁰² Većina sadržaja poput kuhinje, skladišta hrane, praonice rublja, kupaonica i drugih, zbog karaktera privremenih naselja bila je smještena u njegovom centralnom dijelu. Projektantsko-izvođački odsjek zaslužan je za izradu situacijskih nacрта i smještaja pojedinih funkcija. Od rekreacijskog i zabavnog sadržaja "također je planiran prostor za razonodu, kao npr. kazalište, umjetnički paviljon, omladinski dom, dom AFŽ-a i dr."²⁰³ Od dalmatinskih arhitekata u El Shattu, arhitektu Helenu Baldasaru pripisuje se izgradnja groblja u obliku peterokrake zvijezde sa spomenikom žene u narodnoj nošnji koji je izradio kipar Ante Kostović. Boris Katunarić, kako navodi Jasenka Kranjčević, organizirao je kulturni i prosvjetni rad u privremenim naseljima. Ivo Kurtović od 1944. do 1945. u Egiptu je "držao tečajeve iz arhitektonskog projektiranja za tehničare i majstore. Za potrebe održavanja tečajeva izrađivao je skice i bilješke."²⁰⁴ Izgradnja privremenih naselja u El Shattu, bio bi prvi od zabilježenih Delfinovih projekata. O doživljaju boravka Delfin kaže:

"To je bilo ulaženje u jedan novi prostor, potpuno stran nekome tko se rodio u ovim našim geografskim širinama, živio u Dalmaciji i Zagrebu. Ta jedna pustinja, bezgraničan prostor. Čovjek počinje razmišljati o prostoru. Nešto što ja vučem iz te Afrike kao arhitekt, to je odnos prema bezgraničnom prostoru, kao što je morska pučina ili pustinja, posebno pustinja koja nije tako pokretljiv medij: začudo, pustinja vam može biti toliko intimna

¹⁹⁷ Kranjčević, "Dalmatinski," 213.

¹⁹⁸ Ibid. 215.

¹⁹⁹ Ibid, 213.

²⁰⁰ Ibid, 220.

²⁰¹ Ibid, 215.

²⁰² Ibid.

²⁰³ Ibid. 214.

²⁰⁴ Ibid, 216.

mada je toliko bezgranično otvorena, vidite cijelu sferu jedne polukugle, a osjećate se potpuno intimno. Ta je relacija racionalno neprispodobiva, kao da ste u nekoj sobi. Navečer, cijelo nebo je nad vama, toliko graficirano zvijezdama, taj svod toliko naglašen. Snažno osjećate da ste dio prirode."²⁰⁵

Delfinovi projekti koje je izveo za boravka u El Shattu nisu pronađeni tijekom provođenja istraživanja. U prilogima su uvršteni nacrti arhitekata Ive Kurtovića i Dragana Petrika iz rada Jasenke Kranjčević *Dalmatinski arhitekti u zbjegu u Egiptu 1944. – 1946.* (2014.) koji prikazuju moguća rješenja za izgradnju stambenih jedinica, tip sjenika i mauzoleja privremenog naselja u El Shattu. Kurtovićev nacrt tipa sjenki za kamp jednostavnog je A-okvira ili tzv. klinasti šator. Platno šatora podiže se na unutrašnji kostur te rebrasto postavljenim zateznim užetom izvana učvršćuje klinovima za tlo. Kurtović je izveo crteže za tip kuće u El Shattu koji prikazuju dva odvojena objekta – jednokatnu glavnu kuću i manji objekt (vjerojatno spremište) s jednostrešnim krovom – koje povezuje natkriveno dvorište. Arhitekt Dragan Petrik za naselje u El Shattu izveo je mauzolej do kojeg vodi popločani put s dva reda niskih stupova. Mauzolej je monumentalna kvadratna građevina lišena dodatnih ukrasa i otvora, osim glavnog ulaza kojeg podupiru dva okrugla stupa. U vanjski popločani plašt građevine umetnut je viši kubus s prošupljenom sredinom.

²⁰⁵ Salopek, *13 arhitektonskih razgovora*, 166.



Prilog 4. *Privremeno šatorsko naselje u El Shattu.*²⁰⁶

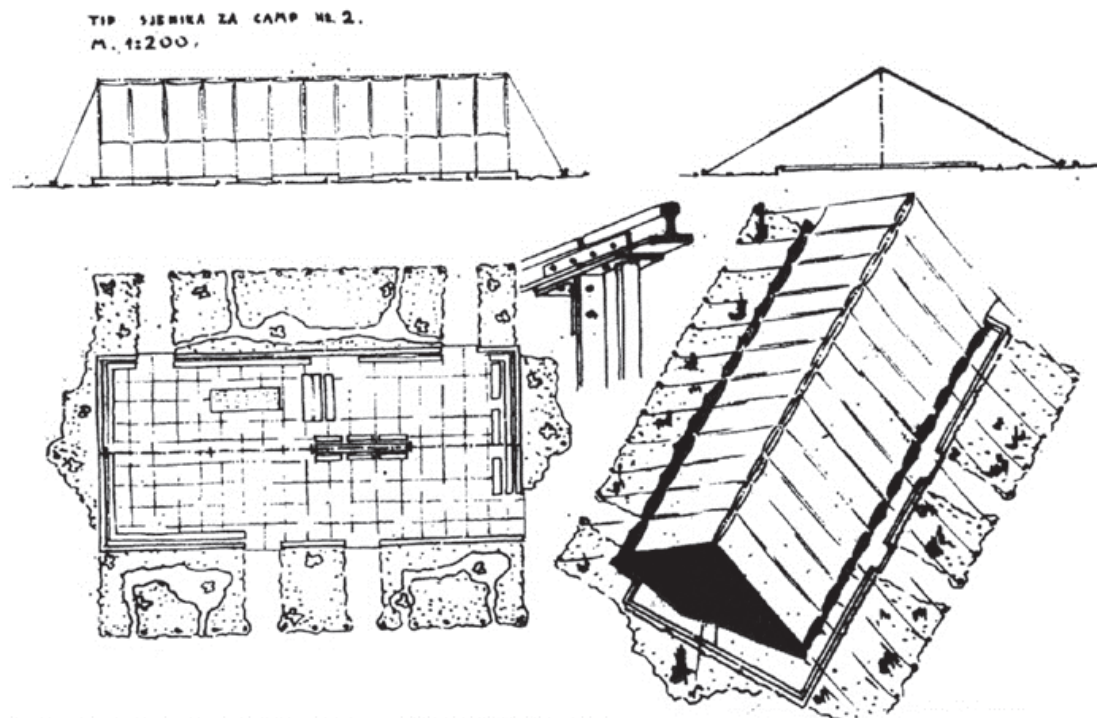

3

Prilog 5. *Ivo Kurtović, tip sjenika, El Shatt.*²⁰⁷

²⁰⁶ Kranjčević, "Dalmatinski," 221.

²⁰⁷ Ibid..

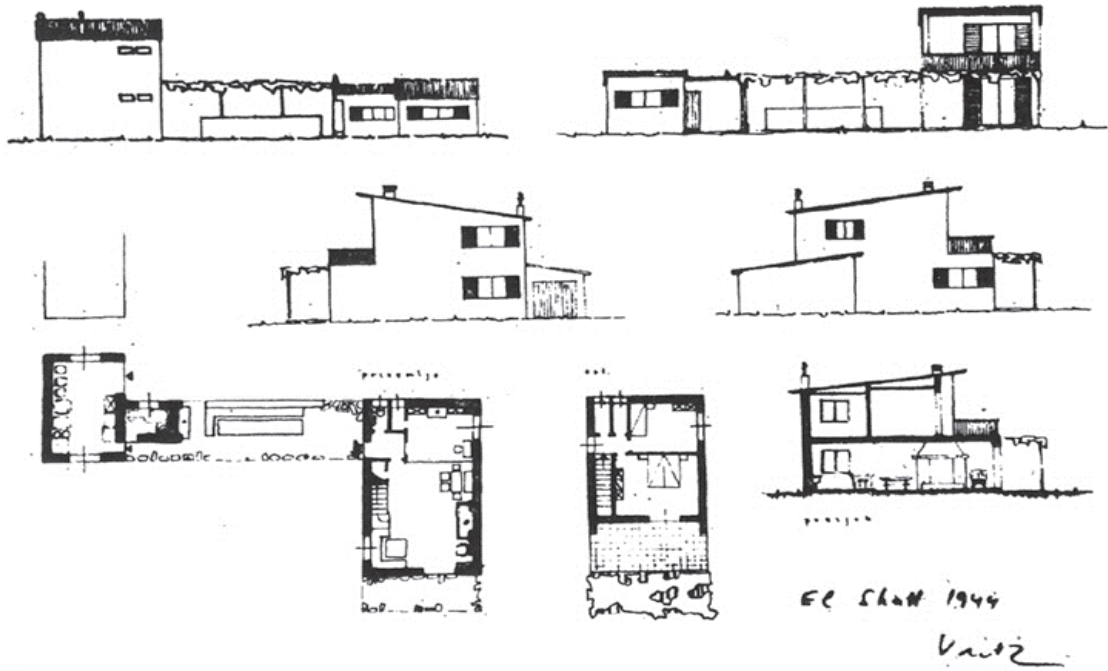

1

Prilog 6. Ivo Kurtović, crteži kuća, El Shatt, 1944.²⁰⁸

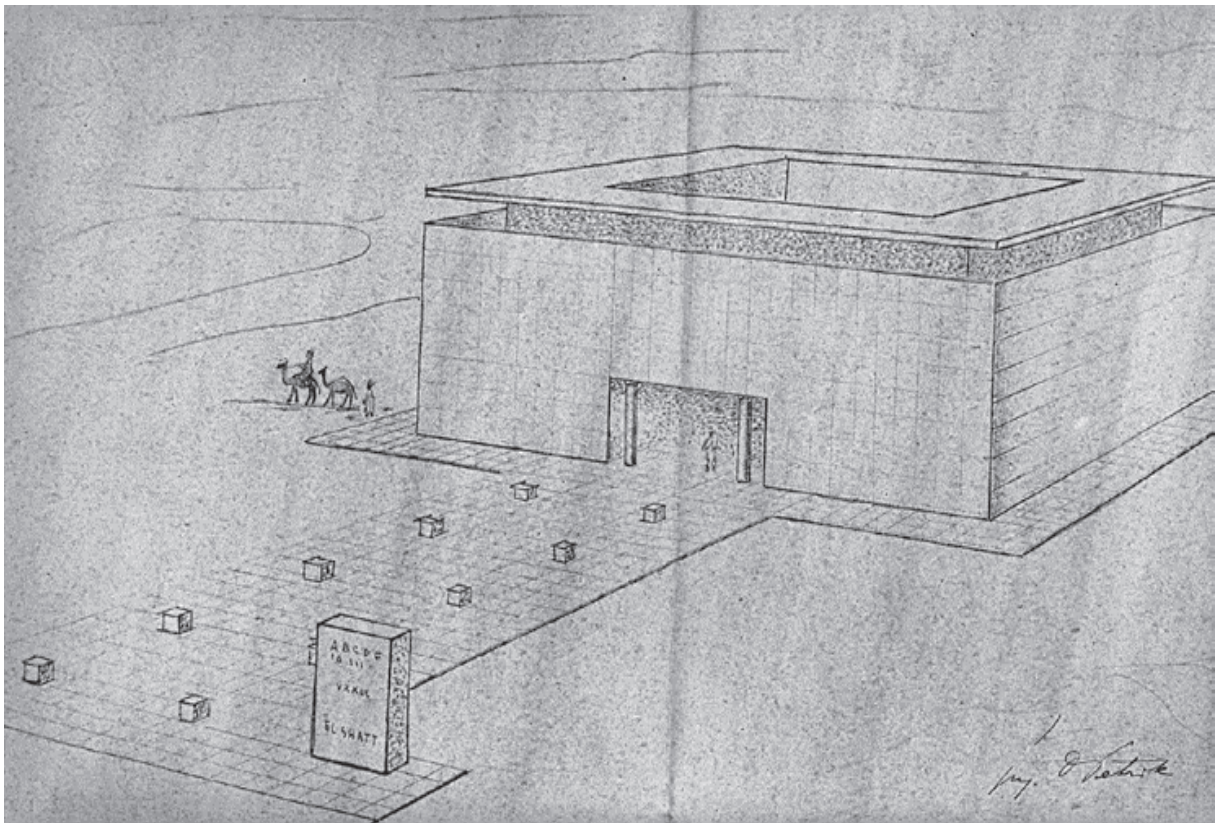

Prilog 7. Dragan Petrik, mauzolej u El Shattu, aksonometrija.²⁰⁹

²⁰⁸ Kranjčević, "Dalmatinski," 224.

²⁰⁹ Ibid.

6. Vizionarski turizam

Među ostalim procesima državne obnove, turistička izgradnja postala je jedna od važnih gospodarskih grana. Uvođenjem prava svakog radnika – slobodan vikend, 42 satno radno vrijeme i godišnji odmor – javila se potreba za izgradnjom radničkih kompleksa za odmor, hotela, vikendica i drugog turističkih smještaja. Najveća koncentracija gradnje obuhvatila je pojas jadranske obale, a izgradnjom jadranske magistrale 1965. godine omogućena je lakša motorizacija i dolazak do željenih odmorišnih destinacija.²¹⁰ Na taj način, osim željezničkog prometa, osigurana je trasa koja je povezivala zaleđe zemlje sa obalom. Platežna moć domaćih gostiju nije bila velika, a uvjeti u kojima su provodili svoj odmor bili su daleko od propagiranog idealizma. Bez obzira na nestručnost hotelskog osoblja, manjkavosti tehničkih uvjeta i hotelske opreme, domaći gosti bili su uglavnom zadovoljni svojim odmorom. Imali su mogućnost opuštati se, otputovati na more ili u druge krajeve države s osiguranim bonusima na doznake. Između ostalog, planom *K-15*²¹¹ radnici su dobivali "knjižicu s popustom", odnosno do 30 posto popusta kojeg su mogli jednom godišnje iskoristiti u različitim resortima prema vlastitom odabiru.²¹² Na putovanja i odmore ranije su odlazili građani više platežne moći, što u duhu socijalizma ne predstavlja ostvareni kolektiv, hegemoniju i prava radnika. Upravo se navedenim programom i bonusima na to pokušalo utjecati. S prvim dolascima stranih turista, niži standard i kupovna moć domaćih gostiju postajali su sve očitiji. Nepobitno je zaključiti kako je jedan turist u to vrijeme mogao potrošiti više od domaćeg turista te ostvariti uslužnom sektoru i državi veću dobit. Ulaganje u turizam postao je sve jasniji zadatak države, novootvorenih ureda za urbanizam i graditeljstvo, ostalih stručnjaka i investitora. Omogućujući regionalnu suradnju i onu sa stranim investitorima te priljevom stranih deviza, stvorena je po svemu sudeći stabilna točka razvoja turističkih sadržaja, a okretanjem zapadu, siguran utjecaj konzumerističke kulture.

²¹⁰ Kranjčević, "Turističko," 1189.

²¹¹ Krejić, Živana, Jelena Palić. "Travel culture in Yugoslavia: an analysis of tourism propaganda." *Facta Universitas*, vol 19, br. 2 (2020): 169. <https://doi.org/10.22190/FUPSPH2002165K> (Datum pristupa: 22. 04. 2022.)

²¹² Duda, Igor. "Adriatic for All: Summer Holidays in Croatia" u *Remembering Utopia: The Culture of Everyday Life in Socialist Yugoslavia*. ur. Breda Luthar i Maruša Pušnik, 293. Washington: New Academia Publishing, 2010.

6.1. Prema turističko-prostornom oblikovanju

Vlada Jugoslavije donijela je *Odluku o pravu korištenja godišnjeg odmora* 1946. godine. Iako odluka primarno nije imala za cilj promoviranje turističkih putovanja, godišnji odmor u trajanju od 14 do 30 dana mnogima je dao povod putovati diljem zemlje, a shodno tome postepeno je bilježen rast domaćeg turističkog prometa.²¹³ Godine 1952. donesena je odluka kojom svi članovi radničkog sindikata ostvaruju prava na popuste i pogodnosti prilikom boravka u odabranom turističkom smještaju, kao i za korištenje željezničkog i zračnog prijevoza. *Narodne novine* godišnje su objavljivale dokument sa popisom hotela, centara za odmor, vila, pansiona, vojnih i policijskih odmarališta.²¹⁴ Budući da je od 1948. do 1953. godine broj noćenja domaćih turista porastao, uslijedile su odluke ključne za razvoj inovacija i turističke ponude, izgradnju prometne i urbane infrastrukture koja bi olakšala kretanje i smještaj posjetiteljima.²¹⁵

Turistički sadržaji – destinacije, ponude i atrakcije – promovirani su putem radija, televizije, filma, novina i časopisa,²¹⁶ među kojima se ističu *Turističke vijesti* (preimenovane u *Turistički preglednik*), zatim *Turizam* te časopis *Vikend*.²¹⁷ Uz to, izdavale su se razglednice, fotografije, poster i brošure privlačnih obalnih destinacija.²¹⁸ Popularizaciji turizma pogodio je rad turističkih agencija. Jedna od prvih bila je agencija *Putnik* otvorena u Beogradu već 1923. godine, koja posluje i danas.²¹⁹

Modernizacijski procesi u turizmu mijenjali su strukture gradova i sela duž Jadranske obale. Izgradnja radničkih odmarališta i hotela postala je investicija države i privatnika te izazov arhitektima i urbanistima. Turizam postaje faktorom potrošačke kulture diljem Jugoslavije, ponajprije na Hrvatskoj obali gdje je priljev gostiju bio brojčano najveći. Kolektivni turizam radničkih sindikata počeo se mijenjati prema individualnom, komercijalnom turizmu.²²⁰ Ujedno

²¹³ Kranjčević, "Turističko," 1187.

²¹⁴ Duda, "Adriatic," 292 – 293.

²¹⁵ Duda, Igor. "Escaping the City: Leisure Travel in Croatia in the 1950s and 1960s." *Ethnologia Balkanica*, br. 9 (2005): 290.

²¹⁶ Krejić i Palić, "Travel," 167.

²¹⁷ Duda, "Escaping," 291.

²¹⁸ Krejić, Palić, "Travel," 172.

²¹⁹ "O nama." Putnik Travel. <https://www.putniktravel.rs/srb-rs/tradicija-od-1923/>. (Datum pristupa: 7. 5. 2022.)

²²⁰ Breda Luthar i Maruša Pušnik. "The Lure of Utopia: Socialist Everyday spaces," u *Remembering Utopia: The Culture of Everyday Life in Socialist Yugoslavia*, ur. Breda Luthar i Maruša Pušnik (Washington: New Academia Publishing, 2010), 27.

je stranim posjetiteljima nakon 1961. godine, dogovorom sa zapadnim zemljama, omogućen ulazak u Jugoslaviju bez posjedovanja vize.²²¹

Turistička ponuda za brojnije posjete domaćih turista usmjerila se upravo na kvantitetu i pružanje što šireg kapaciteta smještajnih jedinica nauštrb kvalitetnijoj opremljenosti turističko-ugostiteljskih objekata. Zanemareni okoliš, arhitektura i ostali aspekti urbanizma doveli su do izraženog nezadovoljstva gostiju te potrebe za žurnom izradom regulacijskih planova naselja i šire okolice koji će osuvremeniti i standardizirati turističku izgradnju.²²² Osim toga, povećanje broja stranih turista i priljevom stranih deviza, ideja odmora za sve radnike Jugoslavije polako je padala u zaborav. Arhitekt Miro Marasović ističe vrijednost obalnog pejzaža i ambijenta kao fokusa izgradnji turističkih objekata. Uklopljenost arhitekture i prirode pozitivno utječe na dojam gostiju kao i svakodnevnih prolaznika. Nažalost, prije izrade novog programa uređenja obale, nije postojala adekvatna komunikacija između investitora, arhitekata i stručnjaka za hortikulturu.²²³ Nerijetko je nestručnost pri provedbi planova orijentiranih ponajviše prema vremenskom roku i financijama rezultirala neskladnim heterogenim objektima rascjepkanim u prirodnom okruženju, neuređenom prometnom povezanošću, parkiralištima, lošom izoliranošću od buke, problemima insolacije i ventilacije prostora i neprivlačnim zajedničkim prostorijama kompleksa. Marasović zaključuje kako je kriterij planske gradnje, propisane građevinske opreme, stručnog osoblja u mnogim segmentima izostao.²²⁴ U tom pogledu, Željka Čorak postavlja pitanje "služi li turizam prostoru, ili prostor turizmu?"²²⁵ Istući prostornu prevlast disproporcionalnih kvadroidnih volumena koji pokazuju svu krizu moderniteta i nerazumijevanje tradicije.²²⁶ Grgo Gamulin u svojoj kritici turističkoj izgradnji istaknuo je kako oblikovanje prostora i njegov daljnji urbanizam mora biti u skladu s datostima podneblja kako geografski tako i društveno. Josip Seissel pak ističe kako bi se trebala poštivati i topografija obale koja je raščlanjena i poznata po terasastom reljefu.²²⁷

Turizam 60-ih godina doživljava procvat i postaje jednom od najvažnijih ekonomskih grana što je zahtijevalo pomniju izradu prostornih planova.²²⁸ Godine 1968. dovršen je

²²¹ John Sallnow, "Yugoslavia: tourism in a socialist federal state." *Tourism Management* 6, br. 2 (1985): 113. [https://doi.org/10.1016/0261-5177\(85\)90020-2](https://doi.org/10.1016/0261-5177(85)90020-2). (Datum pristupa: 26. 4. 2022.)

²²² Kranjčević, "Turističko," 1189.

²²³ Miro Marasović, "O dosadašnjoj turističkoj izgradnji jadranske obale," *Čovjek i prostor*, br. 160 – 161 (1966): 5.

²²⁴ Ibid, 6, 7, 9.

²²⁵ Čorak, "Stil," 39.

²²⁶ Ibid, 40.

²²⁷ Maroje Mrduljaš i Idis Turato. "Turistički kompleksi Haludovo i Uvala Scott; Interpretacije urbaniteta u kontekstu kritike turizma i modernizacije hrvatske jadranske obale," *Prostor* 28, br. 1(59) (2020): 90. [https://doi.org/10.31522/p.28.1\(59\).5](https://doi.org/10.31522/p.28.1(59).5) (Datum pristupa: 11. 04. 2022.)

²²⁸ Kranjčević, "Turističko," 1192.

Regionalni prostorni plan južnog Jadrana u suradnji sa Ujedinjenim narodima (UN), stručnjacima iz različitih zemalja. Cilj plana bio je oblikovati metodologiju i koncepte razvoja u jedinstvenu sveobuhvatnu cjelinu koja će služiti pri izradi i sastavljanju daljnjih projekata i programa.²²⁹ Unutar plana izrađeno je više manjih programskih i urbanističkih planova. Od 1962. godine do 1972. realizirani su projekti Jadran I (Južni Jadran), Jadran II (Gornji Jadran) i Jadran III usmjeren na zaštitu okoliša.²³⁰

Godine 1967. donesen je *Program dugoročnog razvoja i plana prostornog uređenja jadranskog područja* kao "prvi sistematski napor da se definiraju stavovi i razrade osnovne metode i kriteriji u prostornoj valorizaciji obalnog područja (...), a cilj im je da odredbama o namjeni površina dadu osnovne smjernice prostorne politike i time vrijedna područja zaštite od neadekvatne izgradnje."²³¹ Prilikom izrade Programa, Urbanistički institut proveo je sa svojim predstavnikom ing. arh. Viktorom Hečimovićem i predstavnikom Saveza arhitekata ing. arh. Mirom Marasovićem "obilazak 55 objekata" turističke namjene. Rasprave i savjetovanja odvijala su se sa predstavnicima Privrednih komora u Rijeci, Splitu i Puli, "turističkim i ugostiteljskim stručnjacima, te sa urbanistima i projektantima na terenu."²³² Žarko Domljan iznosi kritiku programa koji je usmjeren "linearnoj metodi" izgradnje, po kojem bi se broj ležajeva po kategoriji objekta definirao prema kapacitetu gostiju kojeg može zaprimiti obala i plaže. Procjena je da bi taj broj u jednom danu dosezao 2 200 000 ljudi izuzimajući broj radnika i ostalih putnika.²³³ Izgradnja je naposljetku obuhvaćala izgradnju manjih povezanih turističkih naselja uklopljenih u obalni ambijent. Pri tome Domljan ističe kako bi otoke i naselja trebalo zaštititi od stihijske izgradnje kako bi se očuvao njihov autohtoni karakter za "veći broj turista koji žele provesti svoj odmor u uvjetima drugačijim od onih koje nudi komercijalni turizam."²³⁴

²²⁹ Adolf Ciborovski i Miro Marasović, "Projekt "Južni Jadran" – primjer kompleksnog planiranja," *Čovjek i prostor*, br. 173 (1967): 6, 14.

²³⁰ Uredništvo ČIP, "Projekt Jadran III," *Čovjek i prostor*, br. 299 (1978): 13.

²³¹ Žarko Domljan, "Programske i metodološke pretpostavke u prostornoj koncepciji jadranskog područja," *Život umjetnosti*, br. 5 (1967) : 34.

²³² Uredništvo ČIP, "Uvodnik u referat," *Čovjek i prostor*, br. 160 – 161 (1966): 1.

²³³ Domljan, "Programske," 34.

²³⁴ Ibid, 39.

6.2. Hidromobilni sistem

Vojtjeh Delfin svoj je rad usmjerio turizmu usredotočenom na more i nedirnutu prirodu kao glavnu komponentu za rekreaciju i odmor. Razvio je futuristički projekt hidromobilnog sistema 1966. godine koji bi funkcionirao u skladu s turističkim, ekonomskim, geografskim, ekološkim i socijalnim potrebama.²³⁵ Delfin ističe kako "smještaj velikog broja turista u objektima (...) raznih vrsta i tipova hotela, vikendica, kampova itd. predstavlja (...) ozbiljnu opasnost narušavanja prirode, obale i vegetacije, ruralnih naselja, toliko tipičnih za ovaj naš ambijent (...)." ²³⁶ Turistička izgradnja, priklonjena kvantitativnim faktorima masovnog turizma, neminovno narušava autohtonu vrijednost naselja, kulturne spomenike te prirodni ambijent kreirajući artificijelnu, manje privlačnu sredinu.²³⁷ U tom slučaju, hidromobilni sistem osigurao bi "neograničenu izgradnju turističkih kapaciteta uz apsolutno očuvanje prirode (...)", odnosno "prihvatanje maksimalnog broja turista u najvišoj kategoriji smještaja i u najudaljenijim dijelovima Jadrana."²³⁸

Sistem se sastoji od "hidroobjekata" ili "hidroida" – plutajućeg objekta kružnog oblika koji se dijeli u dva tipa hidro-hotela – "cjelovit tip A koji je potpuno samostalni hotel u jednom plutajućem objektu okruglog oblika s dijametrom od 55 m i kombinirani tip B koji se sastoji od niza manjih plutajućih objekata, također okruglog oblika s dijametrom 35 m, sa ležajevima, te jednog većeg (dijametar opet 55 m) s restoranom i ostalim društvenim sadržajima kao i recepcijom, upravom itd."²³⁹ Hidroidi bi se proizvodili mehaniziranom industrijskom preradom sirovina poput armiranog betona, čelika, stakla, plastike, drva, aluminijske, a cijela konstrukcija počivala bi na "obruč (kružnom vijencu) od međusobno vezanih segmentnih pontona izvedenih od armiranog betona uz dodatak sredstava za sprečavanje prodiranja vlage."²⁴⁰ Tehničkim specifičnostima hidroidi su otporni na ljuljane i udare valova i vjetra zbog kružnog oblika bez potrebe za sidrenjem.²⁴¹ Unutarnji objekti bili bi modularni s montažnim čeličnim konstrukcijama stropova, pregrada i obloga.²⁴² Rezervoari i hidrofori služili bi za opskrbu vodom, a moguć je i razvoj opreme za desalinizaciju mora. Agregati za rasvjetu i grijanje bili bi smješteni unutar pontona, kao i "spremišta goriva za pokretanje agregata, benzina za

²³⁵ Vojtjeh Delfin, "Turistički hidromobilni sistem," *Čovjek i prostor*, br. 171 (1967): 1, 8 – 10.

²³⁶ Ibid, 8.

²³⁷ Ibid.

²³⁸ Ibid.

²³⁹ Ibid.

²⁴⁰ Ibid, 9.

²⁴¹ Ibid.

²⁴² Ibid.

pokretanje motornih čamaca ." Kanalizacija bi bila smještena "unutar instalacione etaže (...)" koja se ispušta u more na tri mjesta plastičnim cijevima.²⁴³

Smještaj gostiju Hidroida tipa A zamišljen je u sobama, apartmanima i kajitama²⁴⁴, a konstrukcijsko rješenje dozvoljava izgradnju jednog od tri vrste smještaja ili sva tri istodobno. Prostorije su klinastog oblika, šire su prema moru, a mogu imati lođe. Sobe veličine 25 m² opremljene su namještajem, dvama krevetima i pomoćnim ležajem, "apartmani se mogu kombinirati od dvije ili više soba", a "kajite veličine 17 m² omogućavaju smještaj dva normalna kreveta i nužnog namještaja." Sanitarni čvor prati putanju hodnika iz kojeg se pristupa sobama. Hidroid tipa B sličan je hotelskom "paviljonskom tipu na kopnu." Za tip B 1 predviđeno je oko sto ležajeva i prostorije za doručak, dok bi centralni tip B 2 sadržavao restoran (sa kuhinjom i skladištem) za tristo osoba koji može povećati kapacitet "serviranja na terasi zaštićenoj tendama" što je usporedivo sa pet do deset stambenih objekata. Društvene prostorije činili bi bar, terase za sunčanje uz kino i solarij, bazeni s morskom vodom u razini mora, a u ponudi bi bile aktivnosti pomorskog ribolova, jedrenje, veslanje, skijanje na vodi i drugi oblici rekreacije. Osim toga, ugodna mediteranska klima pogodna je za razvijanje zdravstvenog turizma. Ostali sadržaji uključuju centralnu recepciju i upravu, garderobu, sanitarne prostorije, sobe za posluđu, ambulantu, komandnu kabinu, pomoćne čamce, pristaništa za helikoptere i čamce.²⁴⁵ Osim za smještaj turista, hidro-objekt "može biti upotrebljen kao dodatni kapacitet gradovima u luci za vrijeme međunarodnih izložbi, festivala ili drugim slučajevima."²⁴⁶ Prijevoz putnika do željenog objekta bio bi omogućen motornim brodovima ili helikopterom s predviđenih punktova.²⁴⁷ Potencijalan problem predstavlja ograničen broj punktova na otocima i obali, neriješena prometna povezanost na kopnu te izostanak adekvatno organizirane službe. Također, problem može predstavljati mobilnost putnika s jednog objekta na drugi koja bi, ovisno o broju putnika, zahtijevala određenu količinu plovila, pravilno provedene sigurnosne mjere i predviđanje vremenska potrebnog za prelazak.

Opisani sustav hidro-hotela učinio bi velikom broju turista opuštajuće i zanimljivo putovanje do udaljenijih otoka, obala i plaža bez potrebe za uništavanjem prirode i ambijenta dodatnom turističkom izgradnjom. Zakrećući se oko svoje osi hidroidi nude svim gostima "mijenjanje vizura i najpovoljniju insolaciju (...)"²⁴⁸ Također su ekonomični jer ne zahtijevaju

²⁴³ Delfin, "Turistički," 10.

²⁴⁴ Mala prostorija na brodu, kabina.

²⁴⁵ Delfin, "Turistički," 8, 9.

²⁴⁶ Ibid.

²⁴⁷ Ibid.

²⁴⁸ Ibid.

izgradnju "cesta, vodovoda, kanalizacije, električnih, telefonskih vodovoda (...) te pridonose "razvoju postojećih industrija i tercijalnih djelatnosti."²⁴⁹ Plovidba hidroida bila bi moguća cijele godine pa samim tim turistička sezona ne bi bila ograničena samo na ljetne mjesec.

Prema Željki Čorak, Delfinov Hidromobilni sistem je "smiona vizija plovećih boravišta koja bi jadransku obalu rasteretila bar pretjerane i pogrešno locirane turističke izgradnje."²⁵⁰ Kao što je već napomenuto, 60-ih godina mnogi stručnjaci, arhitekti i urbanisti razvijaju individualne planove i projekte "velikih promjenjivih struktura i *ukopčanih (plug-in)* gradova, koji su s vremenom postali ikonama vizionarske arhitekture."²⁵¹ Buduća tehnološka i tehnička dostignuća pružala bi potencijal izgradnje modularnih konstrukcija, prilagodljivih i promjenjivih u odnosu na ljudske potrebe. Arhitekti su u eksperimentalnim projektima uključivali čak i moguću upotrebu svemirske tehnologije.²⁵² U tom kontekstu, Delfin za Hidromobilni sistem nije isključio potencijalne "plovidbe kozmičkim prostorima."²⁵³ Premda se na prvi pogled realizacija takvog projekta čini nevjerojatnom, ona je danas daleko od neostvarive ideje. Plovidba svemirom, stambene svemirske stanice i orbite već su početkom 20. stoljeća okupirale Hermana Potočnika – stručnjaka za raketnu tehniku, pionira moderne astronautike,²⁵⁴ a može se reći i prvog svemirskog arhitekta. Svoja istraživanja raketne znanosti objavio je pod pseudonimom Herman Noordung u knjizi *Problem vožnje svemirom (Das Problem der Befahrung des Weltraums)* u Berlinu 1928. godine.²⁵⁵ Potočnik je predstavio ideje popraćene stotinama skica o geostacionarnoj orbiti sa modularnim svemirskim trajno naseljivim postajama i komunikacijskim satelitima. Kružna rotirajuća postaja promjera 30 m okretala bi se oko svoje osi. Vrijeme jednog okreta traje osam sekundi, a centrifugalna sila koja pritom nastaje bila bi jednaka gravitacijskoj sili na Zemlji. Na taj način objekt bi stvarajući vlastitu umjetno gravitacijsko polje mogao bez teškoća "ploviti" svemirom.²⁵⁶ Postaja "bi se sastojala od stambenog kola, sunčane elektrane i promatračnice."²⁵⁷ Energiju u stambenoj

²⁴⁹ Delfin, "Turistički," 8.

²⁵⁰ Čorak, "Stil i," 58.

²⁵¹ Križić Roban, "Obilježja," 108.

²⁵² Ibid, 109.

²⁵³ Delfin, "Turistički," 9.

²⁵⁴ "Potočnik Herman," Uredništvo, Hrvatska tehnička enciklopedija. <https://tehnika.lzmk.hr/potocnik-herman/> (Datum pristupa: 8. 5. 2022.)

²⁵⁵ Rođen u Puli 1892. godine, koja je tada bila pod vlašću Austro-Ugarske, Potočnik je služio u Prvom svjetskom ratu u inženjerskoj postrojbi austrougarske vojske. Nakon umirovljenja 1919. godine školovanje je nastavio na bečkom Tehničkom Institutu gdje je stekao titulu inženjera astronautike 1925. godine. Herman Potočnik Noordung, *The Problem of Space Travel: The Rocket Motor* (Ljubljana: KSEVT, 2010.), 9.

²⁵⁶ Sandra Smiljanić i Ivan Mlinar, "Uloga grada u znanstvenofantastičnim filmovima," *Prostor 24*, br. 2(52) (2016): 247. [https://doi.org/10.31522/p.24.2\(52\).8](https://doi.org/10.31522/p.24.2(52).8) (Datum pristupa: 8. 5. 2022.)

²⁵⁷ Uredništvo, "Potočnik Herman."

jedinici bi stvarala elektrana obložena zrcalom koja neprestano upija sunčeve zrake.²⁵⁸ Njihova energija koristila bi se pri zagrijavanju i ventilaciji prostora koju kroz cijevi provodi ventilator na električni pogon. Sastav zraka koji bi prolazio cijevima obrađivao bi se na način konstante obnove i opskrbe kisika, dok bi dušik bio u konstantnoj upotrebi.²⁵⁹ Opskrba vodom bila bi omogućena destilacijskim sistemom i pročišćavanjem korištene tekućine.²⁶⁰ Usporedbom Delfinovog Hidromobilnog sistema i Potočnikove geostacionarne orbite zaključuje se kako su oba projekta, naravno, u kontekstu pripadajućih znanosti i vremena nastanka, bili ispred stremljenja svojih suvremenika, a koji i danas mame pažnju mnogih. Oni su ujedno vizionarski sustavi koji nude različita rješenja određenoj problematici. Delfinovi hidroidi kružnog su oblika kao i Potočnikove svemirske stanice. Njihova navigacija je slobodna, ne ovisi o sidrenju ili kozmičkim silama. Uporabom obnovljivih izvora energije i njihovom pretvorbom, oba sustava u potpunosti su održiva i podložna daljnjem tehnološkom usavršavanju. Sastavljeni od više objekata, sustavi pružaju mogućnost istraživanja prirode i rehabilitaciju ili vođenje eksperimenata u svemiru.

Potočnikov projekt bio je povod istraživanju o oblikovanju svemirskih kolonija koje je provela NASA 1975. godine. Također, naseljive orbitalne stanice vizualizirane su i u znanstveno-fantastičnim filmovima poput *Conquest of Space* (1955.) redatelja Byrona Haskina, *2001: A Space Odyssey* (1968.) redatelja Stanleyja Kubricka, *Solaris* (1972.) redatelja Andreja Tarkovskog ili *Interstellar* (2014.) redatelja Christophera Nolana.²⁶¹ Danas umjesto postaje za stanovanje, Zemljinom orbitom kruže umjetni sateliti koji imaju "vodeću ulogu u telekomunikacijama i meteorološkim promatranjima."²⁶²

Nažalost, potencijal Hidromobilnog sistema ostao je nerealiziran. Vojtjeh Delfin u intervjuu s Davorom Salopekom komentira pozitivan osvrt švedskih medija koji su pretpostavljali brzu realizaciju cijelog projekta, nemajući na umu, prema Delfinovim riječima, kako je "iza toga bio samo jedan čovjek i jedan projekt, jedna misao, jedno razumijevanje našeg problema ili recimo naše prirode, jednog odnosa prema našoj prirodi."²⁶³

U sklopu 3. zagrebačkog salona održanog od 8. svibnja do 8 lipnja 1966. godine u Umjetničkom paviljonu u Zagrebu predstavljen je Delfinov Hidromobilni sistem. Organizaciju salona su proveli predsjednik Vjenceslav Richter, Kosta Angeli Radovani, Božo Bek, Tomislav

²⁵⁸ Potočnik Noordung, *Problem of Space Travel*, 167.

²⁵⁹ Ibid, 173.

²⁶⁰ Ibid, 175.

²⁶¹ Smiljanić i Mlinar, "Uloga,"

²⁶² Uredništvo, "Potočnik Herman."

²⁶³ Salopek, *13 arhitektonskih razgovora*, 171.

Butorac, Oton Gliha, Vasilije Jodran, Matko Meštrović, Milica Rosenberg, Ljubi Škrnjug, Edo Šmidihen i Marija Ujević. Radove je odabirala natječajna komisija koju su činili Kamilo Tomna, Vojin Bakić, Bernardo Bernardi, Oton Gilha, Krsto Hegedušić, Zdenka Munk, Radovan Nikšić, Vjenceslav Richter, Vladimir Turina i Igor Zidić.²⁶⁴ Hidromobil je predstavljen i na Izložbi arhitektonskih projekata u Umjetničkom paviljonu u Zagrebu od 16. do 31. srpnja 1971. godine. Konceptiju izložbe je razradila Antoaneta Pasinović, postav izložbe Vladimir Petričević, katalog fotografija Marija Braut i film Petar Veček.²⁶⁵

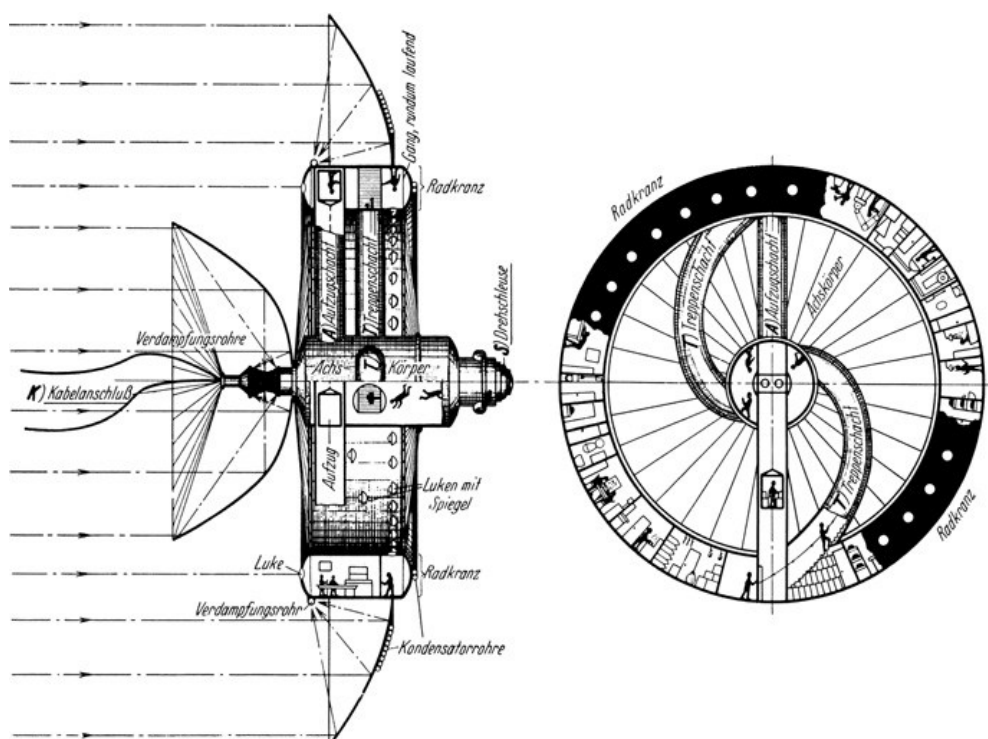

Prilog 8. *Nacrt stambenog kola. Lijevo: aksijalni presjek; Desno: strana koja je stalno okrenuta prema Suncu, bez zbirnoga zrcala, djelomično u presjeku.*²⁶⁶

²⁶⁴ Vladimir Gojković, ur., *3. zagrebački salon 1968*. (Zagreb: Grafički zavod Hrvatske, 1968).

²⁶⁵ Uredništvo ČIP, "Izazov," *Čovjek i prostor*, br. 312 (1979): 7.

²⁶⁶ Potočnik Noordung, *The Problem*, 181.

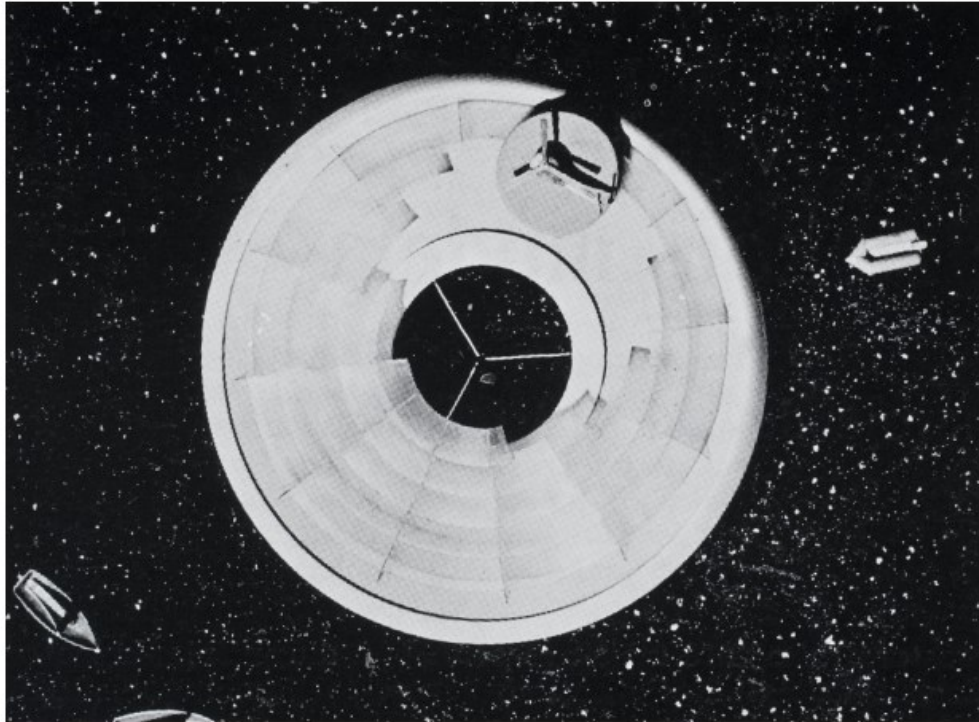

Prilog 9. *Vojtjeh Delfin – Hidromobilni sistem, fotografija Ante Roca, 1966.*²⁶⁷

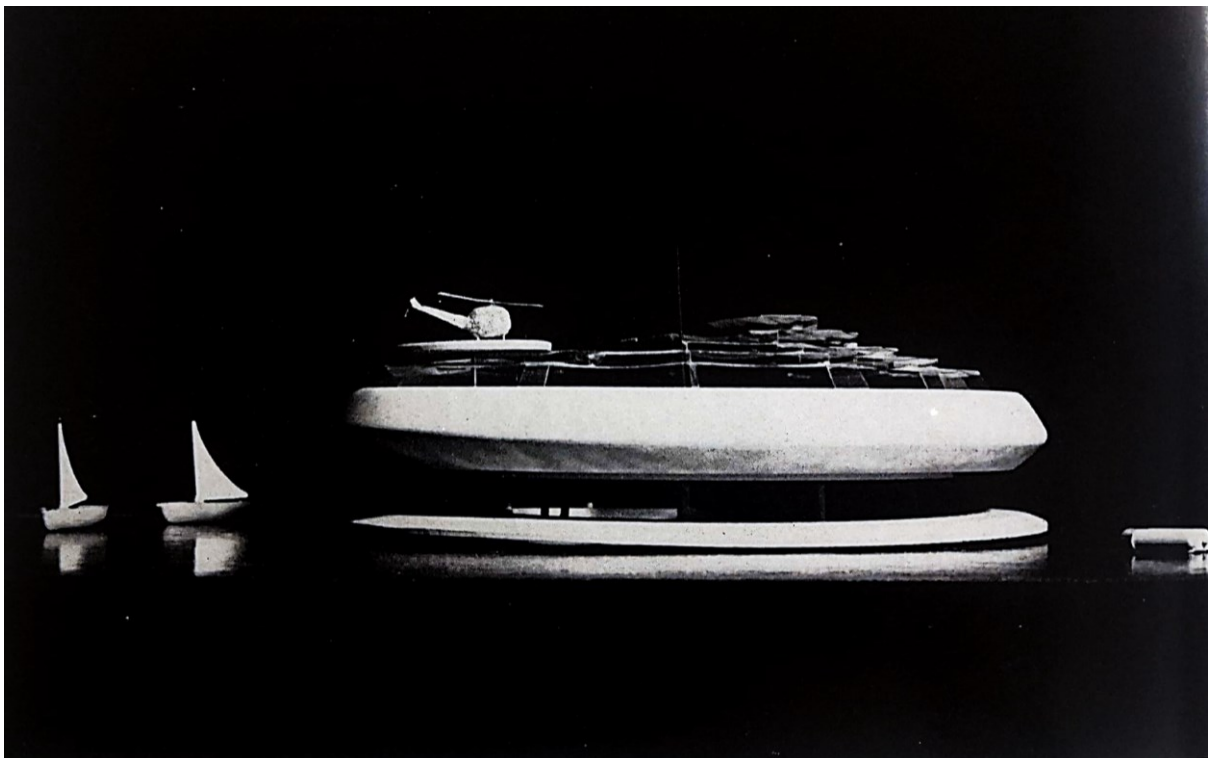

Prilog 10. *Vojtjeh Delfin, Hidromobilni sistem, fotografija Ante Roca 1966.*²⁶⁸

²⁶⁷ Kalčić, *Svijet prema labirintu*, 381.

²⁶⁸ Odak, *Hrvatska*, 144.

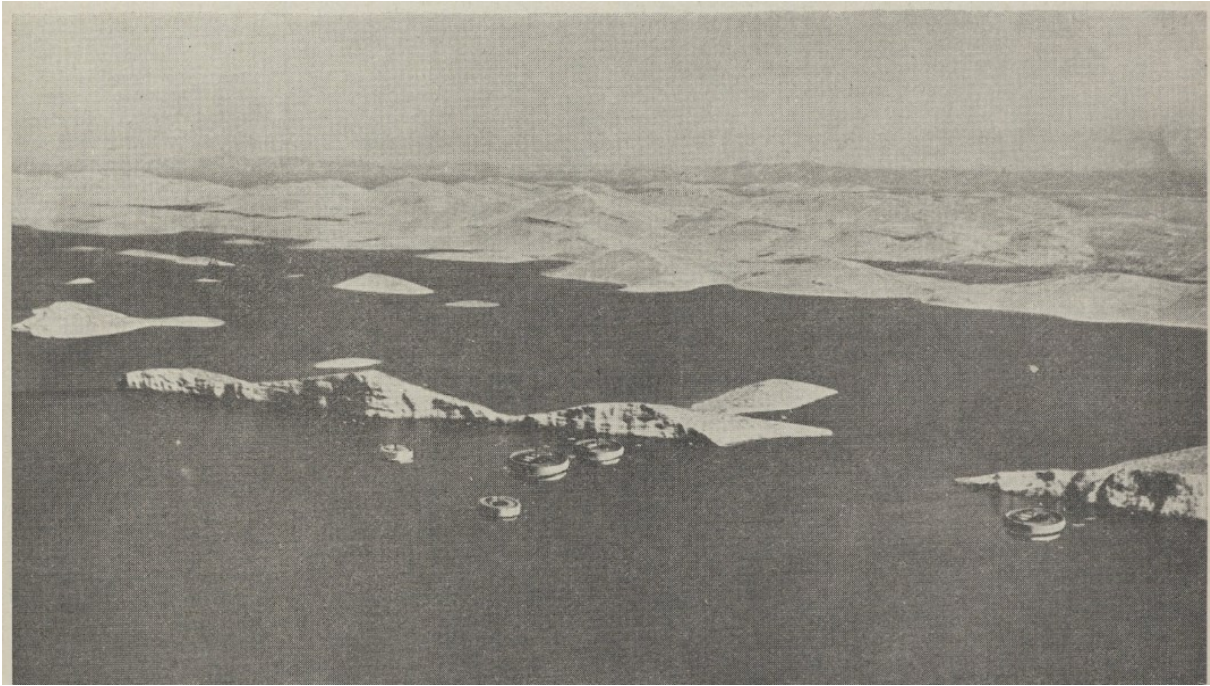

Prilog 11. *Vojtjeh Delfin, montažni prikaz Hidromobilnog sistema na moru, 1966.*²⁶⁹

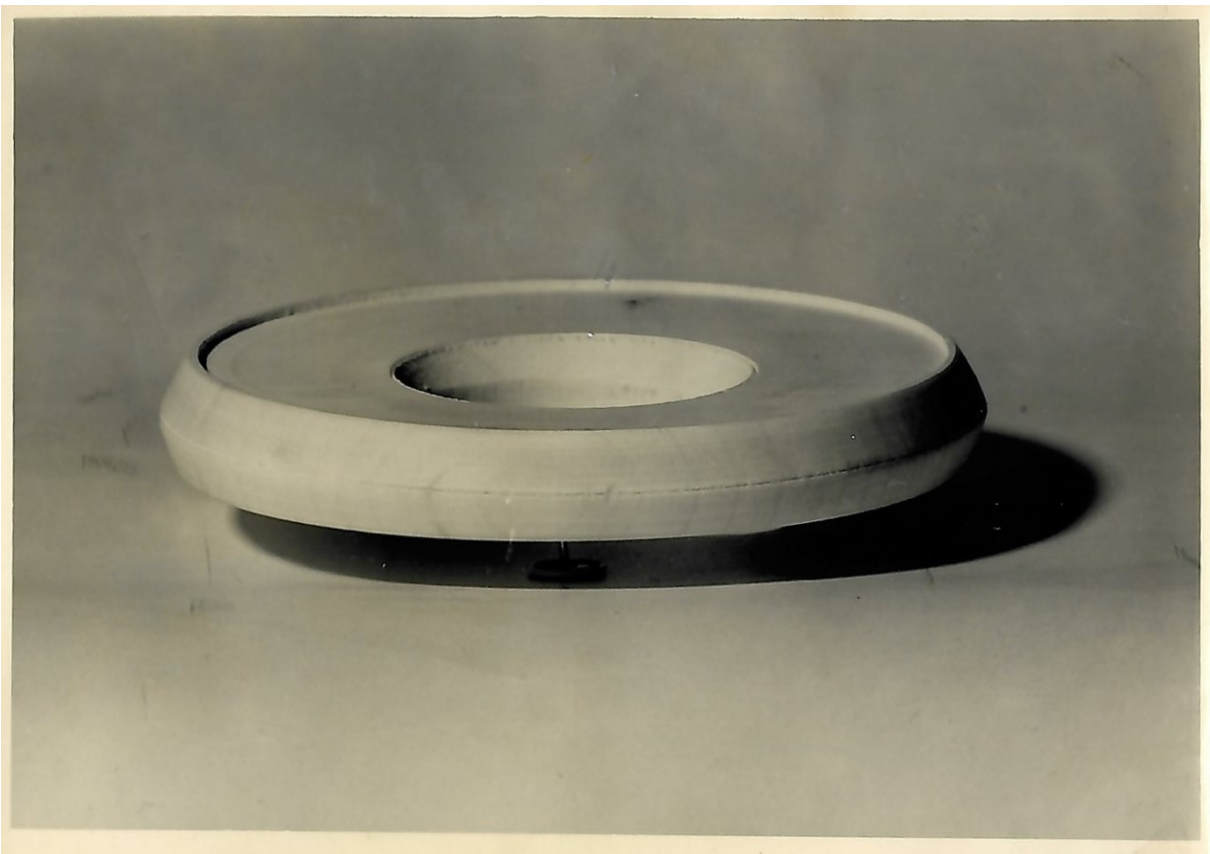

Prilog 12. *Vojtjeh Delfin, maketa Hidromobilnog sistema, 1966.*²⁷⁰

²⁶⁹ Delfin, "Turistički," 9.

²⁷⁰ Vojtjeh Delfin, Hidromobilni sistem, Privatni arhiv umjetnika Marka Tadića.



Prilog 13. *Wernher von Braun, vizija svemirske postaje Hermana Potočnika, NASA/MSFC.*²⁷¹



Prilog 14. *Rekonstrukcija tri dijela svemirske postaje: stambenog kola, sunčane elektrane i promatračnice.*²⁷²

²⁷¹ Uredništvo, "Potočnik Herman."

²⁷² Potočnik Noordung, *The problem*, 199.

7. Muzejska arhitektura

Modernu arhitekturu čini heterogenost elemenata i različitih inozemnih utjecaja – od Le Corbusiera, Gropiusa, Miesa van der Rohea do Alvara Aalta – iako je upravo poslijeratno razdoblje donijelo borbu protiv tradicionalnih modernističkih postulata.²⁷³ Pritom, realizirane muzejske ustanove na području Jugoslavije 60-ih godina počinje odlikovati monumentalnost, čiste i voluminozne kvadratne forme koje su često izdignute na nosačima-stupovima, otvorene stakleno-željeznim strukturama i obavijene ujednačenom linijom fenestracije.²⁷⁴ Među njima se može izdvojiti nekadašnji Muzej revolucije u Sarajevu (1958. – 1963.) arhitekata Borisa Magaša, Ede Šmidihena i Radovana Horvata, Muzej hrvatskih arheoloških spomenika arhitekta Mladena Kauzlarića (projekt 1954., dovršen 1976.) u Splitu,²⁷⁵ kao i u nastavku predstavljena idejna rješenja za Muzej revolucije naroda Jugoslavije (1961.) u Beogradu arhitekata Vjenceslava Richtera i Bože Antunovića te Vojtjeha Delfina i Grozdana Kneževića. Obuhvati li se područje cijele Jugoslavije, u poslijeratnom razdoblju zabilježeno je znatno povećanje broja muzejskih ustanova – od 76 muzeja do 1984. godine bilo je "330 aktivnih muzejskih ustanova i samostalnih muzejskih zbirki i 240 područnih muzejskih zbirki."²⁷⁶ Posebno su se isticali opći regionalni muzeji ili specijalizirani muzeji poput muzeja revolucije²⁷⁷ koji su na državnom nivou bili idealan alat prezentacije i promocije temelja razvojnog puta socijalističkog društva.²⁷⁸

Razvoj muzeja u drugoj polovici 20. stoljeća ubrzan je i promjenjiv. Tipologije muzeja raznolike su kao i njihovi programi pa samim tim muzeji postaju "centri aktivnosti."²⁷⁹ Osnivani su različiti specijalizirani muzeji poput kriminoloških, tehničkih, muzeja revolucije, memorijalnih muzeja, umjetničkih muzeja, tifoloških itd.²⁸⁰ Arhitektura muzejskih zgrada jednako je odolijevala aktualnim umjetničkim stilovima oblikujući u potpunosti ekspresivne ili čiste apstraktne volumene.²⁸¹ Jadranka Vinterhalter ističe tipove muzeja po definiciji Victorie

²⁷³ Iva Körbler, "Muzejski objekti u hrvatskoj arhitekturi od 1945.–1990.," *Život umjetnosti* 76/77, br. 1 (2006): 15. <https://hrcak.srce.hr/265337>. (Datum pristupa: 18. 5. 2022.)

²⁷⁴ Ibid, 17.

²⁷⁵ Ibid, 16, 18.

²⁷⁶ Branka Šulc, "Razvoj muzeja u Jugoslaviji," *Informatica museologica* 15, br. 4 (1984): 5. <https://hrcak.srce.hr/145716> (Datum pristupa 24. 5. 2022.)

²⁷⁷ Ibid.

²⁷⁸ Joel Palhegyi, "National museums, national myths: constructing socialist Yugoslavism of Croatia and Croats," *Nationalities Papers* 45, br. 6 (2017): 1051. <https://doi.org/10.1080/00905992.2017.1306502>.

²⁷⁹ Jadranka Vinterhalter, "Prošlost i budućnost Muzeja suvremene umjetnosti – na razmeđu stoljeća," *Informatica museologica* 33, br. 3 – 4 (2002): 62. <https://hrcak.srce.hr/140489> (Datum pristupa: 19. 5. 2022.)

²⁸⁰ Šulc, "Razvoj," 4.

²⁸¹ Vinterhalter, "Prošlost," 6.

Newhouse u koje spada muzej kao adaptirani spomenik, otvoreni muzej, muzej s tradicionalnim nizom dvorana i muzej kao skulpturalna arhitektura. Bez obzira na kritiku struke i osobnih dojmova "nova generacija umjetničkih muzeja čini se predodređena da ponovo služi umjetnosti (...) Ovi muzeji su umjetnička djela u koja se pohranjuju druga umjetnička djela."²⁸² Arhitektura je općenito težila umjetničkoj slobodi, a arhitekti onoj kojom neće biti osuđeni na zahtjeve naručitelja i zakinuti za vlastiti talent i arhitektonski izraz.²⁸³ Također, neupitna je važnost suradnje svih stručnjaka u planiranju nove muzejske zgrade – arhitekata, kustosa, izlagača, investitora.²⁸⁴ Jugoslavenska nacionalna komisija UNESCO-a pokrenula je inicijativu kojom je 1951. godine osnovan Jugoslavenski nacionalni komitet ICOM-a i Savez muzejskih društava Jugoslavije 1952. godine.²⁸⁵ Savez je nakon dvije godine organizirao manifestaciju *Nedjelja muzeja* koju prethodno nisu provodile muzejske ustanove u svijetu.²⁸⁶ Muzejski dokumentacijski centar, osnovan 1955. godine, razvijao je metode suvremene muzeologije, teorije, normi i muzejskog radnog standarda koji utječe na društvo i položaj muzejskih ustanova unutar društva.²⁸⁷

Povjesničar umjetnosti Ivo Maroević istaknuo je na primjeru Van Goghovog muzeja u Amsterdamu²⁸⁸ učinkovito i moderno oblikovanje muzejskog prostora. Ovisno o tipu muzeja i njegovoj namjeni, arhitektov posao izazovan je, kompleksan, ali i poticajan za pronalazak adekvatnog prostornog rješenja. Primarni osvrt usmjeren je doživljaju posjetitelja kojem "vertikalno povezivanje, a vodoravno raščlanjivanje prostora" omogućuje olakšanu orijentaciju i kretanje iz središnjeg velikog prostora prema ostalim izložbenim prostorijama raspoređenih po katovima. Među ostalim, posjetitelj koji odluči odmoriti od razgledavanja postava, može kontemplirati u "(...) dobro artikuliranoj unutrašnjosti čiste i smisleno definirane arhitekture." Također, posjetitelja u prizemlju dočekuju "svi prateći sadržaji: od garderoba i restorana – kavane, koja ima prostor i terasu, preko prodaje suvenira, razglednica, reprodukcija i kataloga, do prostora za povremene izložbe, knjižnice, čitaonice, odjela za dokumentaciju (...) itd."

²⁸² Vinterhalter, "Prošlost," 6.

²⁸³ Peter Weibel, "Muzeji u postindustrijskom potrošačkom društvu: argument za fiziku masa i protiv metafizike prirodnosti," *Informatica museologica* 33, br. 3 – 4 (2002): 44. <https://hrcak.srce.hr/140496> (Datum pristupa: 19. 5. 2022.)

²⁸⁴ Ibid.

²⁸⁵ Šulc, "Razvoj," 5.

²⁸⁶ Ibid.

²⁸⁷ Ibid, 6.

²⁸⁸ Arhitekt Gerrit Rietveld projektirao je glavnu zgradu muzeja otvorenog 1973. godine. Izložbeno krilo arhitekta Kishoa Kurokawe dovršeno je 1999. godine. Novo ulazno krilo realizirao je Hans van Heeswijck i suradnici. "About: The building," Van Gogh Museum. <https://www.vangoghmuseum.nl/en/about/organisation/the-building>. (Datum pristupa: 5. 5. 2022.)

Kretanjem muzejom olakšano je obojanim tepisima – žuto-narančasta boja "(...) označava površine za komuniciranje", a smeđe-crvena boja "(...) izložbene prostore."²⁸⁹

Iako je Van Goghov muzej tip memorijalnog muzeja moderne umjetnosti, Maroević nudi podlogu i smjernice kritičnom promišljanju o novim te 1970-ih otvorenih muzeja u Jugoslaviji, a koji bi se mogli "(...) na prste izbrojiti, (...) posebice u Republici Hrvatskoj."²⁹⁰ Među njima izdvaja muzej Stalne izložbe crkvene umjetnosti i Arheološki muzej u Zadru te Muzej hrvatskih arheoloških spomenika u Splitu.²⁹¹ Bez obzira na raznolikost modernih muzejskih građevina i utjecajima internacionalnih stilskih odlika, arhitektima je bilo važno ostvariti simbiozu "muzealnih funkcija s volumenom zadovoljavajućih dimenzija u odnosu na parcelu i mikrolokaciju."²⁹²

Broj 396 ČIP-a iz 1986. godine posvećen je muzejskoj arhitekturi. Ivo Maroević i ovdje je razložio osobitosti muzejske arhitekture – ona kao objekt ili subjekt naspram muzejskim izlošcima može dvojako egzistirati, odnosno u svojoj cjelovitosti može biti i subjekt i objekt. Arhitektonski utjecaji sa zapada prisutni su u realizacijama naših arhitekata, ali ne dovoljno da bi se sva muzejska arhitektura mogla staviti pod "zajednički nazivnik". Maroević smatra kako je u to vrijeme i dalje bila prisutna monumentalnost muzeja iz 19. stoljeća koje "izazivaju određeno poštovanje u posjetioca, da bude određeno arhitektonsko postignuće, bez obzira na to što se time predmeti koji bi trebali biti dominantna muzejske ekspozicije ponegdje stavljaju u drugi plan."²⁹³ Naravno, takva monumentalnost nije sve prisutna, pa samim tim ne predstavlja crtu dominantnosti nad ostalim izgrađenim muzejskim ustanovama. Vojtjeh Delfin razradio je projektno rješenje dviju muzeoloških koncepcija za stambeni dio Atelijera Meštrović, kojeg Maroević ističe, među ostalim primjerima, kao izvedbu koja spada pod adaptacije već postojeće zgrade u muzejski prostor, koje su u većini slučajeva "uglavnom uspješne, uzimajući u obzir prostorna ograničenja što ih nameću postojeći gabarit i organizacija prostora." U takvim zadanim okvirima stručna organizacija prostornih komunikacija i rješenje izložbenog postava definitivno su najznačajniji faktori uspješnosti.²⁹⁴ Maroević zaključuje kako bi se arhitektura muzeja trebala kretati u "kontekstu otvaranja prema okolini, kidanja barijera, napuštanja monumentalnosti, eliminiranja nepotrebnog strahopoštovanja i svečanog raspoloženja i

²⁸⁹ Ivo Maroević, "Još o arhitekturi muzeja; u povodu napisa A. Bauera o Van Goghovu muzeju u Amsterdamu," *Čovjek i prostor*, br. 286 (1977): 22 – 23.

²⁹⁰ Ibid.

²⁹¹ Ibid.

²⁹² Körbler, "Muzejski," 27.

²⁹³ Ivo Maroević, "Novija muzejska arhitektura u Hrvatskoj," *Čovjek i prostor*, br. 396 (1986): 6 – 9.

²⁹⁴ Ibid.

ostvarivanja nečega što ima dignitet, ali zadržava posebnu i svakodnevnu životnu vezu s terenom i ljudima."²⁹⁵

Delfinova naredno predstavljena muzejska rješenja prate smjernice suvremene muzeologije i prostorne funkcionalnosti poput Kunsthalle Bielefeld (1968.) američkog arhitekta Philipa Johnsona ili Nove berlinske nacionalne galerije (1968.) arhitekta Miesa van de Rohea.²⁹⁶

7.1. Muzej revolucije naroda Jugoslavije

Prezentacija povijesti revolucionarnog radničkog pokreta u Novom Beogradu²⁹⁷ ideja je razvijena 1950-ih godina. Na četrdesetoj godišnjici osnivanja Komunističke partije Jugoslavije (KPJ) 19. travnja 1959. godine, Centralni komitet Saveza komunista Jugoslavije (CK SKJ) objavio je odluku o osnivanju Muzeja Revolucije naroda Jugoslavije.²⁹⁸ Daljnje korake u realizaciji plana proveo je Odbor za pripremu Muzeja Revolucije kojega je imenovalo Savezno izvršno vijeće. Uz predsjednika Cvijetina Mijatovića i sekretara Milorada Panića-Surepa odbor je činilo "još dvadeset članova, istaknutih radnika iz onih oblasti našeg javnog života koje su bliske karakteru problematike Muzeja"²⁹⁹ te ostali republički predstavnici.³⁰⁰ Suvremena muzeološka koncepcija slijedila bi, prema odredbama natječaja, teorijsku podlogu razvedenu prema tematskim odrednicama i vremenski bi obuhvatila djelovanje prvih radničkih pokreta u zemljama Jugoslavije od sedamdesetih godina 19. stoljeća do VII. Kongresa Saveza komunista Jugoslavije. Naglasak bi bio na oružanim borbama radničkog pokreta uz glavne okosnice utjecaja "Jugoslovenske Revolucije međunarodnoj borbi protiv fašizma i jugoslavenski doprinos svetskom razvoju socijalističke teorije i prakse."³⁰¹ Postav bi uključivao borbu nacionalnih manjina i ostalih zemalja. Svečano otvorenje muzeja bilo je predviđeno krajem 1966. godine.³⁰²

Natječaj za idejno rješenje zgrade muzeja završen je 17. studenog 1961. godine. Članovi ocjenjivačkog suda prikazani su u tablici 1.

²⁹⁵ Maroević, "Novija," 9.

²⁹⁶ Andrija Rusan, "Ekspanzija muzejske gradnje u SR Njemačkoj," *Čovjek i prostor*, br. 296 (1986): 23.

²⁹⁷ Uredništvo Arhitektura, "Natječaj za idejno rješenje zgrade Muzeja revolucije naroda Jugoslavije," *Arhitektura*, br. 5 – 6 (1961): 19.

²⁹⁸ Slavko Šakota, "Priprema se Muzej revolucije naroda Jugoslavije," *Muzeji: časopis za muzeološka pitanja*, br. 13 (1960): 56.

²⁹⁹ Ibid.

³⁰⁰ Ibid.

³⁰¹ Ibid, 57.

³⁰² Ibid.

Tablica 1. Članovi ocjenjivačkog suda³⁰³

Rodoljub Čolaković	potpredsjednik Saveznog izvršnog vijeća
Aleksandar Đorđević	arhitekt i direktor Urbanističkog zavoda Beograda
Antun Augustinčić	kipar
Dragiša Brašovan	arhitekt
Ivo Štrukalj	arhitekt
Jovan Veselinov	potpredsjednik Narodne skupštine NR Srbije
Krsto Crvenkovski	sekretar za prosvjetu i kulturu Saveznog izvršnog vijeća
Milorad Panić-Surep	direktor Muzeja Revolucije
Oto Bihalji-Merin	književnik
Petar Brajović	član savjeta Muzeja Revolucije
Vojin Simeonović.	glavni inženjer za pripremu u Direkciji za izgradnju Novog Beograda

Prema rezultatima natječaja prva nagrada nije dodijeljena, a drugo mjesto dodijeljeno je dvama radovima – arhitektu Vjenceslavu Richteru i suradniku Boži Antunoviću te Vojtjehu Delfinu i Grozdanu Kneževiću. Treća nagrada dodijeljena je isto dvama radovima arhitekata Milana Čankovića, Ljube Perića i Emila Šeršića te Svetislava Ličine i Ljiljane Jovanić³⁰⁴

Arhitekti su pri izradi projekta trebali slijediti određene kriterije uređenja izložbenog prostora, vanjskog izgleda muzeja koji bi bio smješten na otprilike 15 000 – 15 500 m² te rješenja traženog izgleda okoliša. Raspored izložbenih prostorija trebao bi pružati posjetiteljima neometano razgledavanje i komunikaciju u slučaju boravka velikih grupa. Oblikovanje unutrašnjeg prostora nije podređeno pravilima stoga je arhitektima dana sloboda razvijati različite koncepcije. Tematski postav manjih izložbi bilo bi potrebno sadržajno povezati kako bi posjetiteljima glavna izložba bila što razumljivija. Idealan položaj mjesta za odmor posjetitelja bio bi s pogledom "na vanjski ambijent." Fasadno oblikovanje poželjno je bilo konstruirati tako da sve strane zgrade budu primjerene razgledavanju, posebice krovnište muzeja koji se može sagledati sa obližnjeg parka i tvrđave Kalemegdan. Planovi su trebali uključivati i rješenje pristupnog puta muzeju, a na prostranom zemljištu je zamišljeno organiziranje manifestacija ili izložbi na otvorenom.³⁰⁵

³⁰³ Uredništvo Arhitektura. "Natječaj," 19.

³⁰⁴ Ibid.

³⁰⁵ Ibid.

Delfinovu i Kneževićevu koncepciju muzeja odlikuje monumentalni objekt armiranobetonske konstrukcije³⁰⁶ smješten u središtu trga trokutaste forme u osi simetrije sa zgradom CK SKJ. Moderna građevina centralnog kvadratnog volumena i čistih formi izdiže se na stupovima čiji se raspored jednako proteže kroz unutrašnjost, dok je krovnište muzeja prekriveno kasetiranim stropom izvedenim u čeliku. Podizanjem objekta na stupove vizualno se rasterećuje prostor trga i komunikacijskih veza. Duga pješačka rampa vodi do glavnog ulaza postepeno otvarajući vizuru na cijeli muzej. Zbog potencijalno velike koncentracije posjetitelja i motornih vozila, uređen je priobalni ulaz ujedno namijenjen i muzejskom osoblju s pripadajućim parkirnim mjestima. Na istoku objekta se nalaze parkirna mjesta za posjetitelje. Rasterećenjem prometa oko središnjeg trga očuvan je ugodniji ambijent te omogućeno neometano kretanje posjetitelja.

U pripremi prostora glavne izložbe arhitekti su nastojali "ostvariti funkcionalno i formalno jedinstvo prostora."³⁰⁷ U muzejskom prostoru organizirale bi se privremene izložbe i izložbe na otvorenom za koje je predviđen jedinstveni prostor odvojen od onog stalnog postava. Tako se ulaskom u muzej otvara pogled na prostrani atrij u kojemu bi se održavale privremene izložbe iz kojeg se stepenicama pristupa prvom katu stalnog postava. Izložbe na otvorenom organizirale bi se "u upuštenom otvorenom prostoru ispod zgrade muzeja."³⁰⁸ Na istoj razini u sjevernom dijelu smješteni su "pomoćni pogoni i uprava".³⁰⁹

Pri kreiranju stalnog postava Delfin i Knežević slijedili su smjernice navedene u tekstu natječaja. Izlošci su kronološki poredani i predstavljeni na tzv. "lebdećim pladnjevima" izrađenim od čelične konstrukcije. Dinamičnim i neprekinutim slijedom kretanja među pladnjevima oko centralne osi etaže postiže se "simbolički naglašena baza i uspon revolucije." Potreban prostor za izdvajanje pojedinih dijelova izložbe osiguran je "posebnim sistemom vertikalne raspodjele i veza preko unutrašnjeg prstena (galerije)"³¹⁰ Vanjski oblik muzeja postaje okvirom unutrašnjeg prostora koji je otvoren i daje mogućnost preobrazbe i prilagodbe sadržaja ovisno o tipu izložbe, svrsi, utjecaju na promatrača i slično. Takva odlika može se povezati sa poljskim arhitektom Oskarom Hansenom koji je razvio koncept "otvorene forme"

³⁰⁶ Uredništvo Arhitektura. "Natječaj," 21.

³⁰⁷ Ibid.

³⁰⁸ Ibid.

³⁰⁹ Ibid, 22.

³¹⁰ Ibid, 21.

kojeg karakterizira moduliranje prostora, bez definiranih granica, prema individualnim potrebama ili ovisno o definiranoj svrsi.³¹¹

Cijeli objekt svojevrsni je spomenik revoluciji "oslobođen bilo kakvog formalizma" te je "vremenski determiniran" i oblikovan "u duhu i materijalima (...) epohe" kojoj pripada. Pojačani dojam muzeja-spomenika revoluciji mogao bi se ostvariti postavljanjem bareljefa "od ploča nehrđajućeg čelika ili svijetle bronce" opsegom cijelog objekta.³¹² Idejni plan Muzeja revolucije predstavlja spoj internacionalnih stremljenja u modernoj arhitekturi i vrijedno postignuće uz priznanje osvojenom II. nagradom.

Ocjenjivački sud istaknuo je nekoliko projektnih mana koje definira "skučen i nedovoljno reprezentativan ulaz u izložbene prostorije, nepogodna veza između upravnog i izložbenog dijela zgrade te slabo pristupačna kino-dvorana."

Naposljetku, idejno rješenje arhitekta Vjenceslava Richtera i suradnika Bože Antunovića izabran je kao onaj koji najviše zadovoljava odrednice natječajnog programa pa sukladno tome Delfinov i Kneževićev projekt nije realiziran. Premda su oba rješenja u formi kubusa "čija pročelja podsjećaju na japansku tradicionalnu kuću velikih dimenzija", nad krovom Richterova muzeja izdiže se "dinamično oblikovani krov čija dva, međusobno dijagonalna segmenta, formiraju zasvođenje krive površine."³¹³ Osim toga, ocjenjivački sud smatra Richterovo rješenje izložbenog prostora "uglavnom ispravno postavljenim."³¹⁴ Zbog nedostatnog financijskog pokrića, realizacija Richterovog projekta je zaustavljena, a pitanje nastavka izgradnje pokrenuto je tek 1975. godine. Skupština SFRJ donijela je na prijedlog Saveznog izvršnog vijeća početkom 1977. godine dva dokumenta o financiranju gradnje za koju je predviđeno 222 300 000 dinara osiguranih "budžetom Federacije u određenim svotama tokom iduće četiri godine." Završetak radova planiran je 1981. godine "prigodom 40. obljetnice ustanka naroda i narodnosti Jugoslavije." Ipak, uz svu pripremljenu dokumentaciju projektnog poduzeća Modul i Richterovog plana koji je nakon više od desetljeća ostao inspirativan i dojmljiv, muzej nikada nije ugledao svijetlo dana.³¹⁵ Danas, na istom mjestu, vidljivi su samo betonski temelji.

³¹¹ Aleksandra Kędziorek, "Oskar Hansen's Open Form: Architecture, Art and Pedagogy," Institute of the Present, veljača 2020., <https://institutulprezentului.ro/en/2020/02/28/oskar-hansens-open-form-architecture-art-and-pedagogy/>. (Datum pristupa: 15. 6. 2022.)

³¹² Ibid.

³¹³ Slavko Šakota, "Projekt Muzeja revolucije naroda i narodnosti Jugoslavije u Beogradu," *Arhitektura*, br. 166 – 167 (1978): 101.

³¹⁴ Uredništvo Arhitektura. "Natječaj," 20.

³¹⁵ Šakota, "Projekt," 101.

Godine 1986. pri Muzejskom dokumentacijskom centru objavljen je elaborat koji obuhvaća i analizira muzejske ustanove i zbirke koje "prezentiraju građu tematski vezanu za razdoblje radničkog pokreta, Narodnooslobodilačke borbe te poslijeratne socijalističke izgradnje."³¹⁶ Na području Hrvatske bilo je zabilježeno je sedam³¹⁷ specijaliziranih muzeja revolucije kao veliki broj memorijalnih muzeja i muzejskih zbirki.³¹⁸ Do kraja 1980-ih godina izgrađena su 24 muzeja posvećena Narodnooslobodilačkoj borbi i revoluciji i preko stotinu zbirki u regionalnim muzejima.³¹⁹

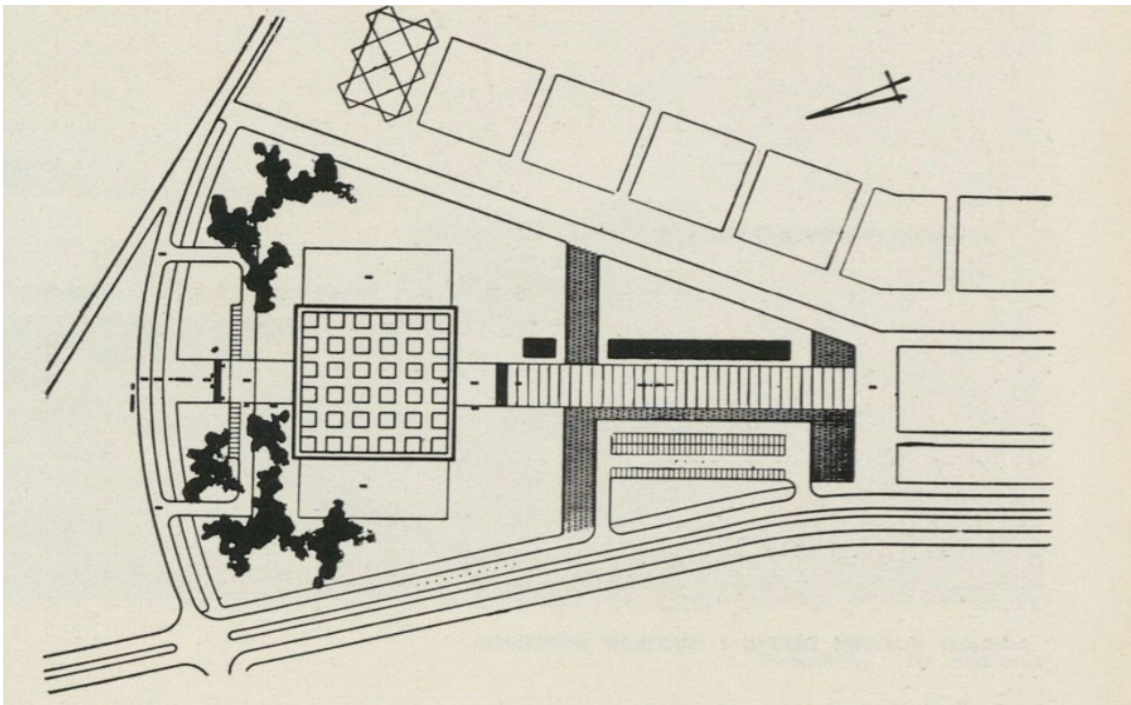

Prilog 15. Vojtjeh Delfin i Grozdan Knežević, situacija Muzeja revolucije naroda Jugoslavije, 1961.³²⁰

³¹⁶ Ljerka Kanižaj, "Analiza stanja muzejskih zbirki, muzejskih i stalnih izložbi, sadržajno vezanih uz radnički pokret, NOB i poslijeratnu socijalističku izgradnju na teritoriju SR Hrvatske," *Muzeologija*, br. 26 (1988): 6, 8. <https://hrcak.srce.hr/94997>. (Datum pristupa: 24. 5. 2022.)

³¹⁷ Muzej NOB-e Biokovskog područja u Makarskoj, Muzej narodne revolucije Istre u Puli, Muzej narodne revolucije u Rijeci, Muzej Radničkog i NOP-a za Slavoniju i Baranju u Slavonskom Brodu, Muzej narodne revolucije u Splitu, Vojnopomorski muzej Ratne mornarice u Splitu i Muzej revolucije naroda Hrvatske u Zagrebu.

³¹⁸ Kanižaj, "Analiza," 6, 8.

³¹⁹ Kaja Širok, "Reinterpreting and Transforming 'Red' Museums in Yugoslavia," *Museum International* 70, br. 3 – 4 (2018): 29. <https://doi.org/10.1111/muse.12207> (Datum pristupa: 7. 6. 2022.)

³²⁰ Uredništvo Arhitektura, "Natječaj," 21.

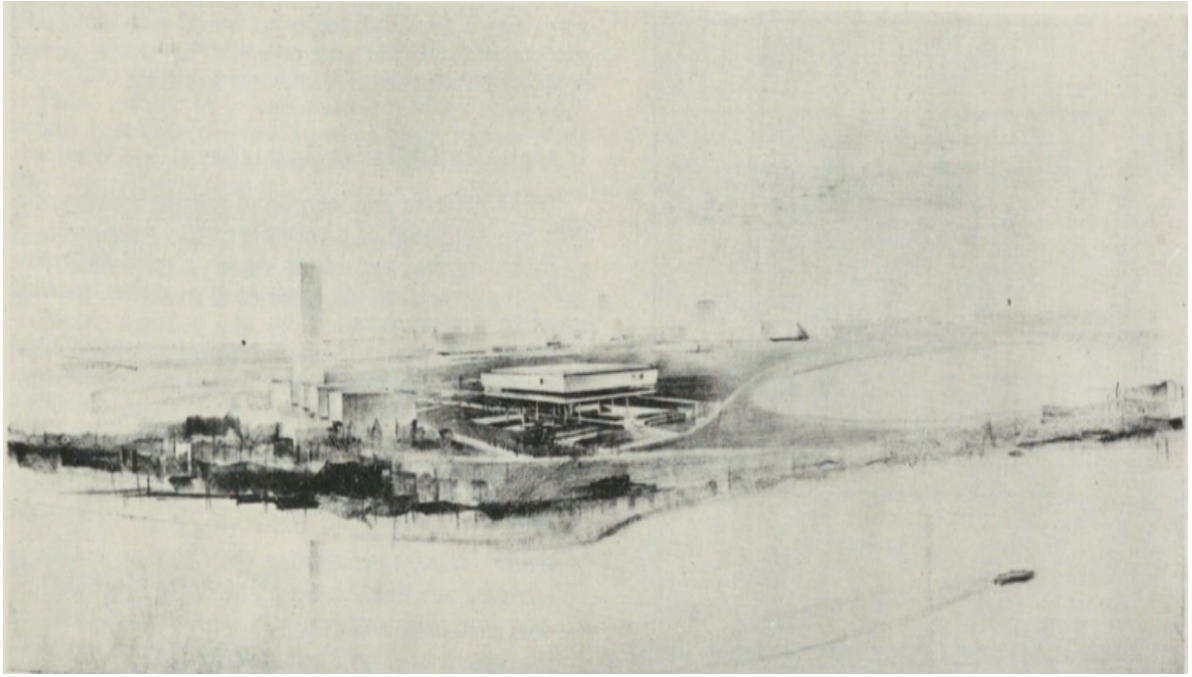

Prilog 16. *Vojtjeh Delfin i Grozdan Knežević, Muzej revolucije naroda Jugoslavije, perspektiva, 1961.*³²¹

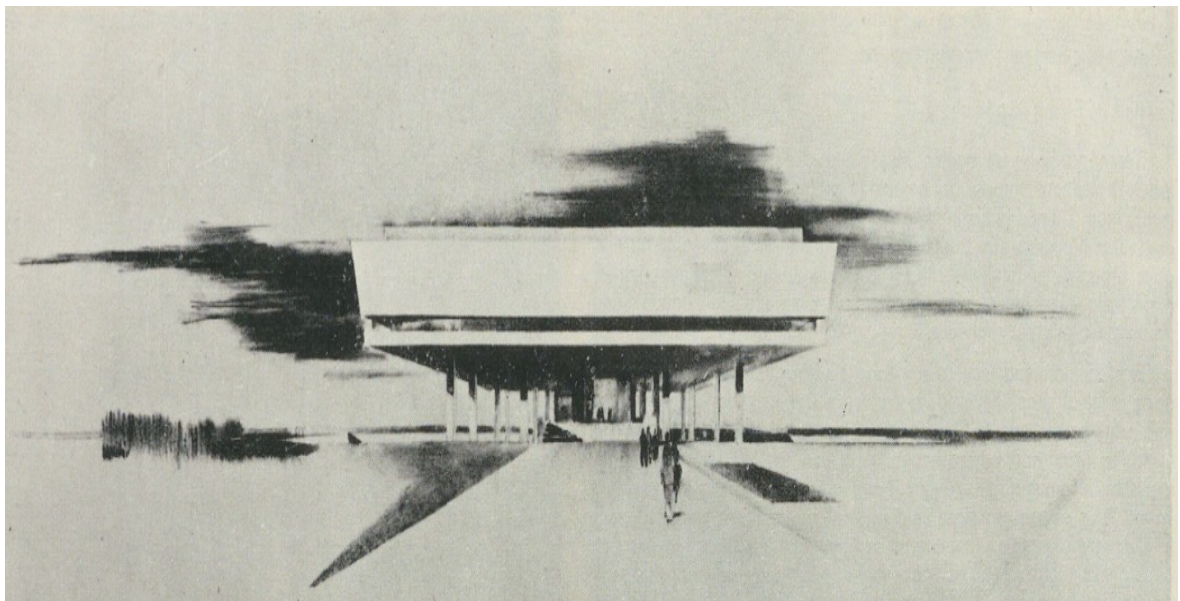

Prilog 17. *Vojtjeh Delfin i Grozdan Knežević, Muzej revolucije naroda Jugoslavije, perspektiva, 1961.*³²²

³²¹ Uredništvo Arhitektura, "Natječaj," 21.

³²² Ibid, 22.

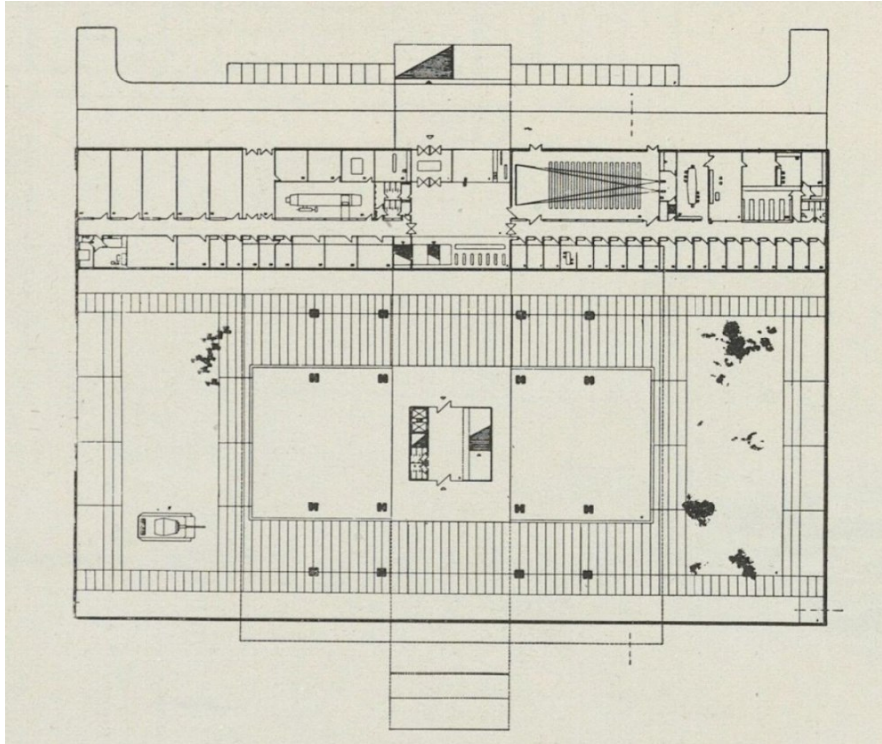

Prilog 18. Vojtjeh Delfin i Grozdan Knežević, tlocrt niskog prizemlja, pogonskog trakta i otvorene izložbe, Muzej revolucije naroda Jugoslavije, 1961.³²³

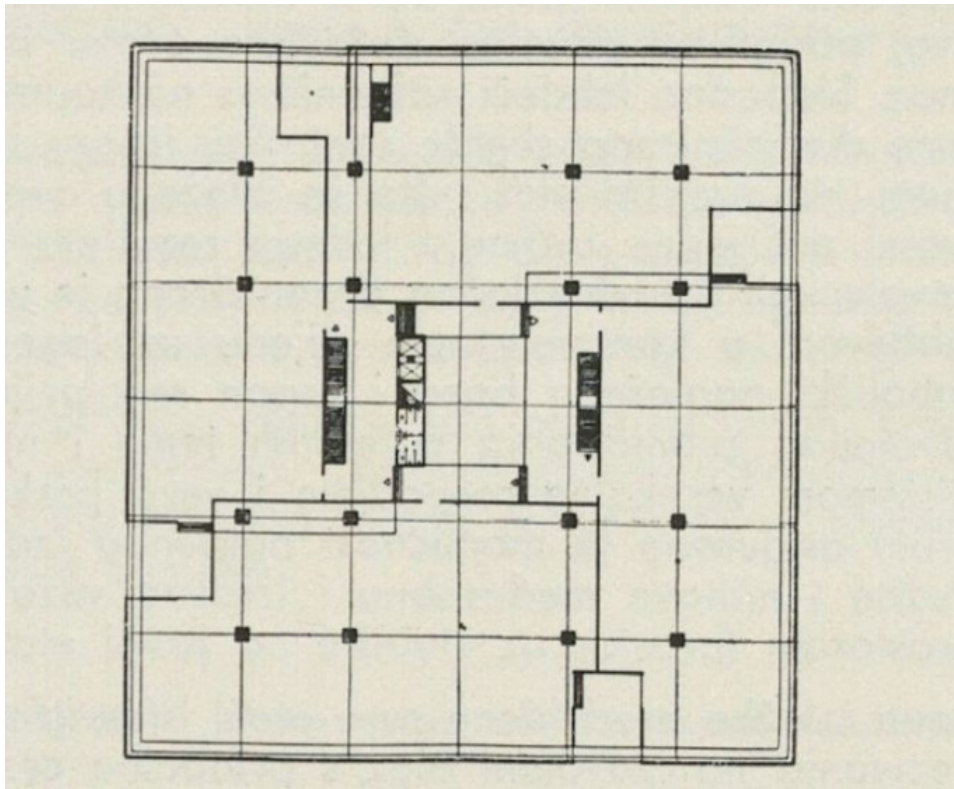

Prilog 19. Vojtjeh Delfin i Grozdan Knežević, tlocrt drugog kata stalne izložbe, Muzej revolucije naroda Jugoslavije, 1961.³²⁴

³²³ Uredništvo Arhitektura, "Natječaj," 22.

³²⁴ Ibid.

7.2. Muzej Pounje u Bihaću

U povijesnom ambijentu grada Bihaća, prema urbanističkom rješenju, na mjestu prethodno porušenog objekta predviđena je izgradnja Muzeja Pounje za čiju je provedbu raspisan natječaj za idejni plan. Između pristiglih radova, ocjenjivački sud 1963. godine izabrao je projekt Vojtjeha Delfina kao najuspjelije i najpotpunije rješenje u odnosu na propisane urbanističke i arhitektonske zahtjeve. Kao i u slučaju Muzeja revolucije, nije dodijeljena prva nagrada, što znači da je Delfin uručena druga nagrada u iznosu od 450 000 dinara. Na projektu je surađivao i apsolutni arhitekture Tonko Mladina, a fotografije je izradio Zlatko Movrin. Budući da je proveden opći jugoslavenski anonimni natječaj, projekt je, kao i ostali, zabilježen pod šifrom "32323"³²⁵ radi sprječavanja moguće pristranosti ocjenjivačkog suda određenom radu s obzirom na već prethodno stečena poznanstva i simpatije prema radovima arhitekata.³²⁶ Treća nagrada u iznosu od 350 000 dinara dodijeljena je dvama radovima pod šifrom "A 0305" i "255960". Prvi je rad arhitekta Igora Ostrogovića, a drugi arhitekta Luje Schwerera i suradnice Tereze Matić. Nadalje, otkupljen je rad pod šifrom "27112" arhitekata Feliksa Baylona i Mirjane Baylon u iznosu od 200 000 dinara i dva rada u iznosu od 150 000 dinara arhitekata Baranka Aleksića i Stane Aleksić pod šifrom "266656" te rad arhitekta Mate Baylona pod šifrom "216783".³²⁷

Složenost arhitektonsko-urbanističkog projekta ogleda se u lokaciji dimenzija svega 75 x 25 m koja je okružena povijesnim građevinama – na istoku kamenim zidinama iz druge polovice 13. stoljeća, na zapadu Kapetanovom kulom s turbetom iz 14. ili 15. stoljeća, crkvenim tornjem iz 19. stoljeća te na istoku stambenim objektima³²⁸ u derutnom stanju predviđenima za uklanjanje.³²⁹ Pred arhitektima se nalazio zadatak očuvanja kulturno-autohtonog značaja povijesnih građevina uz interpolaciju muzeja vanjskog oblika i volumena koji će odražavati prostorni ambijent i ne pretjerano naglašavati vertikalnu os, odnosno ne prelaziti visinu od par etaža. Neizostavno je bilo i harmonično uklopiti objekte u pejzažne vizure toka rijeke Une.³³⁰

Vojtjeh Delfin u tehničkom opisu ističe posebnost heterogenog prostornog povijesnog ambijenta koji u spoju s Muzejom Pounje generira "izuzetan sadržajni i prostorno-plastični fenomen."³³¹ Prema Delfinu, "novi kvalitet" nastaje u spoju "staro" i "novo", u kojemu

³²⁵ Hamdija Salihović, "Muzej Pounja u Bihaću," *Arhitektura*, br. 89 (1965): 59.

³²⁶ Anton Missoni, "Natječaj za idejni projekt Muzeja Pounje," *Čovjek i prostor*, br. 130 (1964): 1.

³²⁷ Ibid.

³²⁸ Ibid.

³²⁹ Salihović, "Muzej," 58.

³³⁰ Missoni, "Natječaj," 1.

³³¹ Salihović, "Muzej," 57.

suvremeni arhitektonski izraz nije nametljiv već postojećim objektima i spomenicima kulture.³³² Upravo ostvarivanjem takve kvalitete urbanističko-arhitektonskim rješenjima "kroz kontrapunkt prostora i plastike, spoznajemo unutarnji sadržaj muzeja – enterijer – eksponat – historiju." Prema tome, "naglašavanjem postojećih vrijednosti – zidine, kula itd." dobiveno je "jedinstvo unutrašnjeg i vanjskog prostora." Takav spoj postaje ogledalo starog u novom i obratno.³³³

Arhitektonsko rješenje volumenom i vertikalom ne zatvara vizuru ni prostor nad ostalim objektima centralnog kompleksa. Građevina se sastoji od dvije etaže tako što prvu etažu natkriva terasa čiji se rubovi spajaju s postojećim gradskim bedemima tako se inkorporirajući s tijelom muzeja, dok nad prostranom terasom dominira prva etaža u obliku kubusa.³³⁴ S terase se tako otvara pogled na Kapetanovu kulu. U usporedbi s drugim nagrađenim projektima i ocjenama komisije, jedino je Delfinov rad ostvario harmoniju "mjerilom i proporcijom, arhitektonskim izrazom i građevinskim materijalima."³³⁵ Manjkavosti kod ostalih upravo predstavljaju problemi zatvaranja vizura, dominantnih volumena nad ostalim građevinama ili veći broj etaža od traženog.³³⁶ Jedini istaknuti nedostatak je ulazni hodnik u kojemu postavljeni dvojni stupovi remete kontinuiranu liniju kretanja. U prizemlju su smješteni foaje, portirnica, garderoba, kabinet učionica, kancelarija kustosa, fotolaboratorij, ekonomat, studijske zbirke za arheologe i povjesničare, sanitarni čvorovi za osoblje i posjetitelje, prostor za povremene izložbe, pretpovijesna zbirka, antička zbirka, numizmatička zbirka i period radničkog pokreta i novi vijek.³³⁷ Na prvom katu u kontinuiranom slijedu smještene su ostale izložbene prostorije i uredi te sanitarni čvor.³³⁸

Projekt nažalost nije realiziran, a Kapetanova kula adaptirana je u muzejski prostor 1972. godine. Regionalni muzej Pounja, odnosno Muzej Unsko-sanskog kantona, osnovan je već 1953. godine u svrhu prezentacije i istraživanja kulturno-povijesnog naslijeđa povezujući općinu Bihać, Bosansko Grahovo, Bosansku Krupu, Bosanski Petrovac, Cazinu, Titovu Drvaru i Veliku Kladašu. Muzej je neko vrijeme djelovao pod nazivom Zavičajni muzej, a svojevremeno je bio spojen sa Muzejom Prvog zasjedanja AVNOJ-a do 1971. godine. Muzejska zbirka i danas je smještena u istom prostoru.³³⁹

³³² Salihović, "Muzej," 57, 59.

³³³ Ibid, 57.

³³⁴ Missoni, "Natječaj," 2.

³³⁵ Salihović, "Muzej," 60.

³³⁶ Missoni, "Natječaj," 2.

³³⁷ Ibid.

³³⁸ Salihović, "Muzej," 60.

³³⁹ Džafer Mahmutović, "Regionalni muzej Pounja Bihać," *Informatica Museologica*, br. 1 – 2 (1988): 75.

Delfinovo idejno rješenje predstavljeno je uz ostale radove na izložbu otvorenoj u Muzeju Pounje u Bihacu od 23. listopada do 2. studenog 1963.godine.³⁴⁰ Delfin je kao član Društva arhitekata grada Zagreba izložio natječajni rad u Umjetničkom paviljonu u Zagrebu prilikom održavanja Prvog Zagrebačkog salona od 8. svibnja do 8. lipnja 1965. godine.³⁴¹

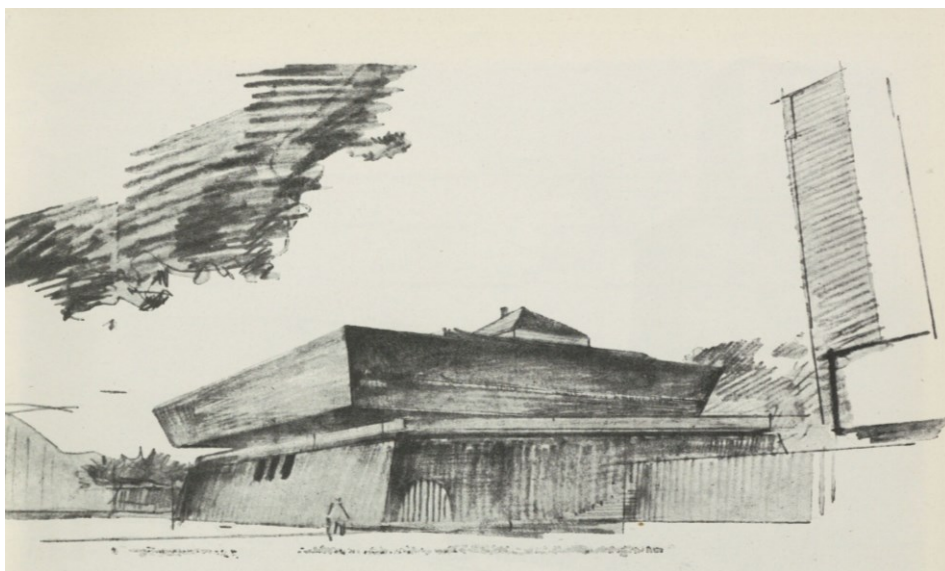

Prilog 20. *Vojtjeh Delfin, skica Muzeja Pounje Bihac, 1963.*³⁴²



Prilog 21. *Vojtjeh Delfin, fotomontaža Muzeja Pounje Bihac, 1963.*³⁴³

³⁴⁰ Missoni, "Natječaj," 1.

³⁴¹ Vinko Zlamalik, ur., *1. zagrebački salon 1965* (Zagreb: Umjetnički paviljon, 1965), 8.

³⁴² Salihović, "Muzej," 57.

³⁴³ Ibid, 58.

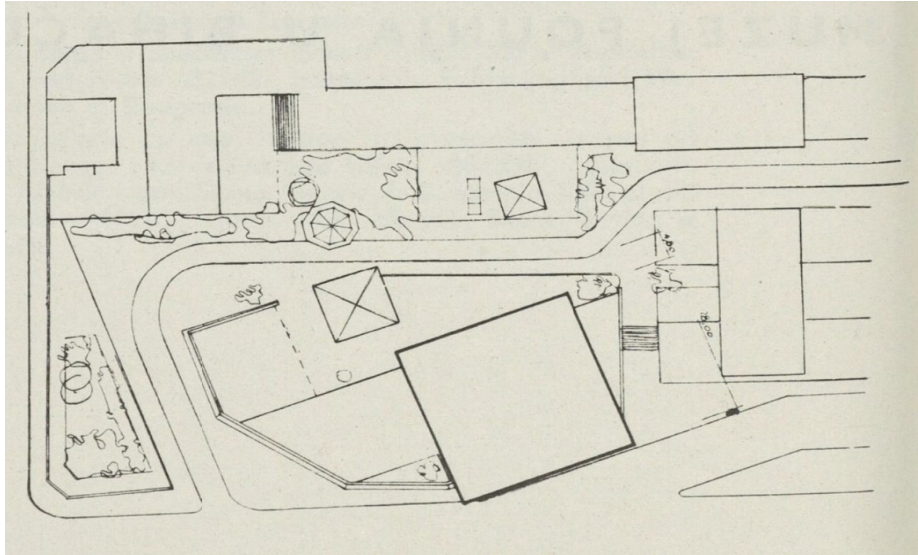

Prilog 22. Vojtjeh Delfin, situacija Muzeja Pounje Bihać, 1963.³⁴⁴

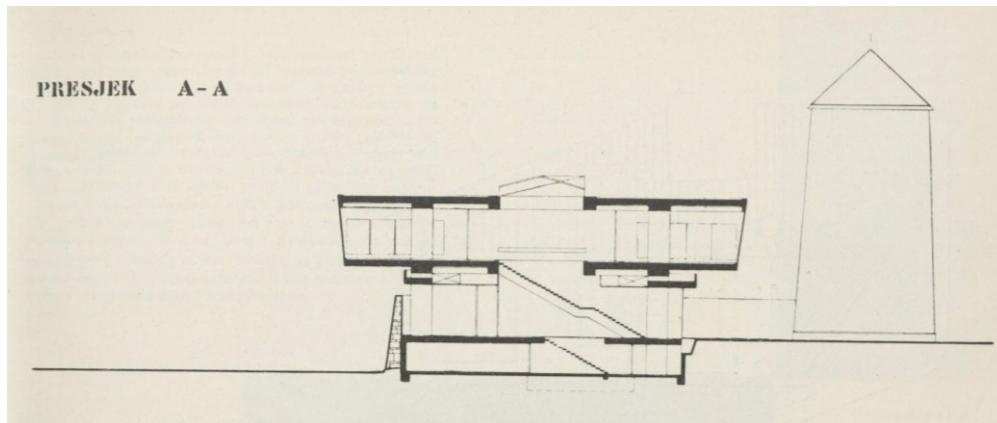

Prilog 23. Vojtjeh Delfin, poprečni presjek A, Muzej Pounje Bihać, 1963.³⁴⁵

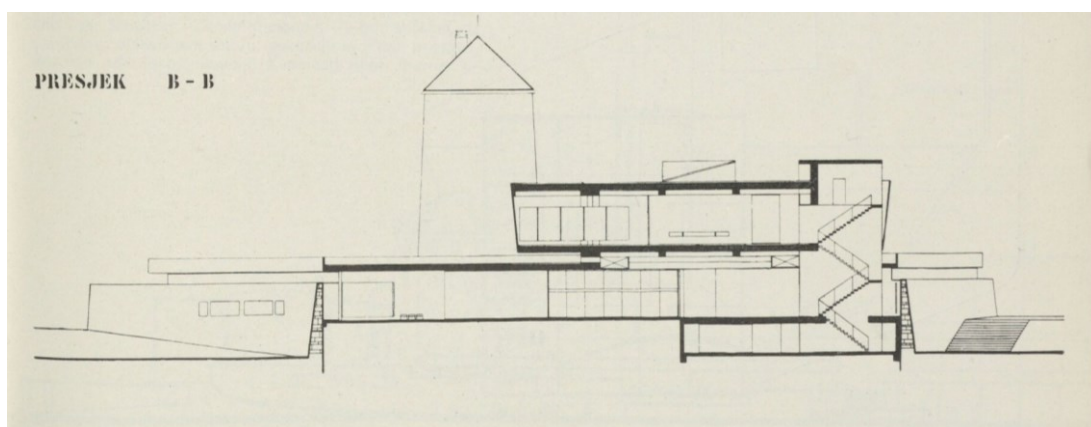

Prilog 24. Vojtjeh Delfin, poprečni presjek B, Muzej Pounje Bihać, 1963.³⁴⁶

³⁴⁴ Salihović, "Muzej," 58.

³⁴⁵ Ibid, 59

³⁴⁶ Ibid.

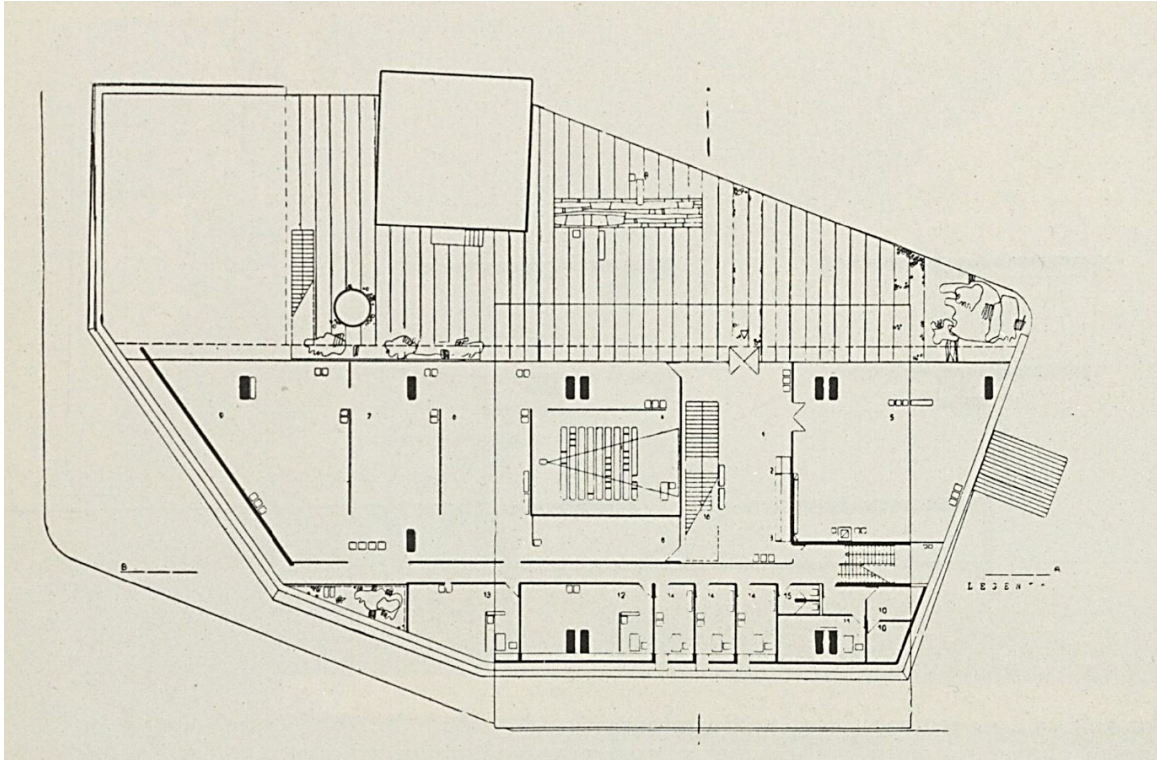

Prilog 25. Vojtjeh Delfin, tlocrt prizemlja, Muzej Pounje Bihać, 1963.³⁴⁷

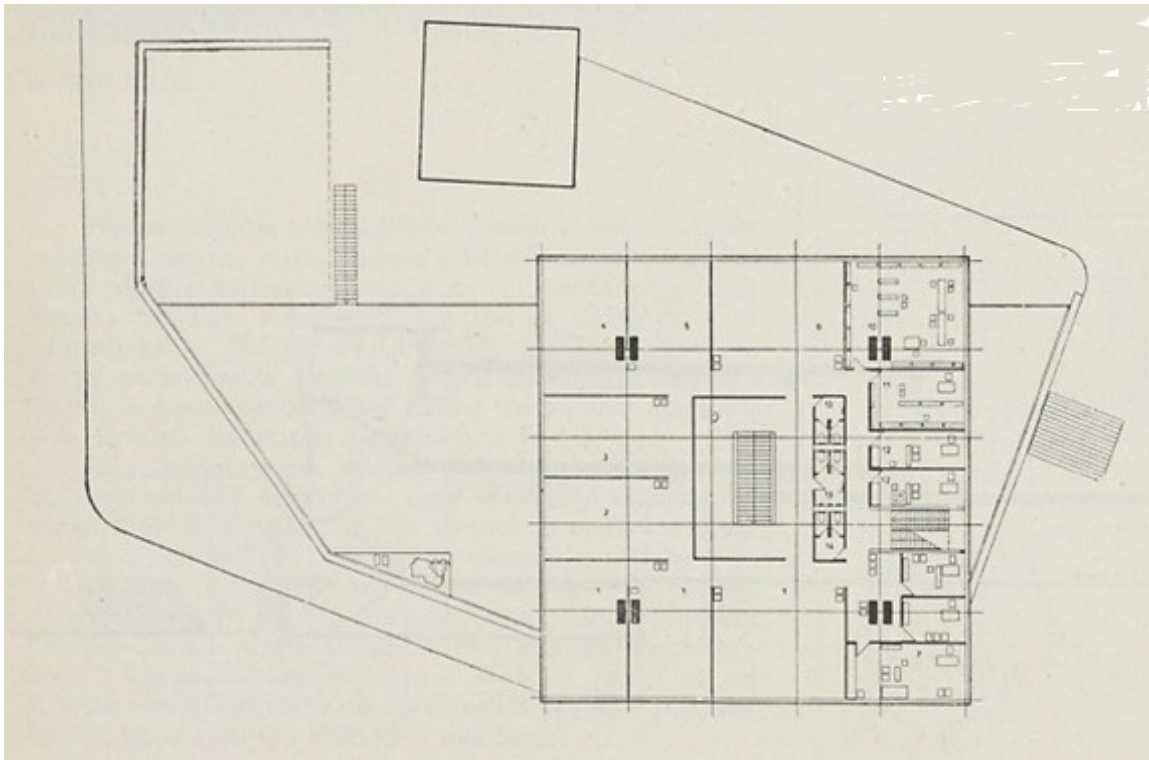

Prilog 26. Vojtjeh Delfin, tlocrt prvog kata, Muzej Pounje Bihać, 1963.³⁴⁸

³⁴⁷ Salihović, "Muzej," 60.

³⁴⁸ Ibid.

8. Uređenje stambenog prostora Atelijera Meštrović

Današnji izložbeni postav i ambijentalna prostornost doma i atelijera Ivana Meštrovića izvedba je nastajala u etapama kroz 20. stoljeće. Tako je 1920-ih Meštrović u Mletačkoj ulici na zagrebačkom Gornjem gradu odabrao nekoliko zemljišnih čestica na brojevima 6, 8 i 10 koje su nadogradnjama uz projektnu koncepciju Viktora Kovačića, Stjepana Uršića, Drage Iblera i Harolda Bilinića postale stalno Meštrovićevo prebivalište, mjesto povratka nakon inozemnih putovanja³⁴⁹ kao i prostor umjetničkog stvaralaštva sve do 1942. godine.³⁵⁰ Preseljenjem u Sjedinjene Američke Države (SAD), Meštrović je Darovnim ugovorom 1952. godine predao kuću s atrijem i atelijerom te brojne umjetnine Narodnoj Republici Hrvatskoj s ciljem osnivanja muzeja. Istom su darovnicom obuhvaćeni kuća, atelijer i kompleks Crikvine-Kaštelet u Splitu te crkva Presvetoga Otkupitelja u Otavicama.³⁵¹ Zbirkom je od 1954. godine kratkotrajno upravljao Konzervatorski zavod, a 1959. godine ona je prešla u nadzor Gradske galerije suvremene umjetnosti potom preimenovanom u Galeriju grada Zagreba.³⁵² Kako bi prostor atelijera bio primjeren i siguran za izlaganje Meštrovićevih umjetnina javnosti, započela je prva faza obnove koja je trajala od 1960. do 1963. godine. Glavno rješenje adaptacije atrija, atelijera i dvorišta u izložbeni prostor izveo je dipl. ing. arh. Miroslav Begović. Njegov koncept nije naglašavao atmosferu atelijera u kojem je Meštrović radio, već je inkorporirao suvremeni i funkcionalni muzeološki pristup izlaganja Meštrovićevih skulptura.³⁵³ Vesna Barbić, kustosica i voditeljica Atelijera Meštrović od 1960. do 1988. godine, zaslužna je za odabir umjetnina samog postava.³⁵⁴ Radovi su uključivali i postavljanje novih stropnih i krovnih greda, prilagodbu umjetne rasvjete uz dnevnu svjetlost u izložbenom prostoru, ugradnju centralnog grijanja i dovod toplog zraka u prostorije kroz podne otvore.³⁵⁵ Druga faza obnove provedena je 1968. i 1969. godine u stambenom dijelu Atelijera, obuhvaćajući prizemlje, prvi i drugi kat.³⁵⁶ Tadašnji Restauratorski zavod Hrvatske (RZH), osnovan 4. travnja 1966. godine kao

³⁴⁹ Ljiljana Čerina, "Četrdeset godina djelovanja i trideset godina izlaganja cjelovitog stalnog postava Atelijera Meštrović u Zagrebu, Fundacija Ivana Meštrovića," *Muzeologija*, br. 36 (1999): 7 – 8. <https://hrcak.srce.hr/87683> (Datum pristupa: 26. 3. 2022.)

³⁵⁰ Barbara Vujanović, "Kuće umjetnika kao muzeji: ishodišna mjesta umjetnosti i njezina razumijevanja," *Kontura*, br. 129 (2016): 19.

³⁵¹ Barbara Vujanović, "Pet desetljeća Atelijera Meštrović u Zagrebu," *Kvartal* 6, br. 3 – 4 (2009): 107. <https://hrcak.srce.hr/173273> (Datum pristupa: 27. 3. 2022.)

³⁵² Ibid.

³⁵³ Miroslav Begović, "Uređenje izložbenog prostora atrija, atelijera i vrta Atelijera Meštrović u Zagrebu od 1960. do 1963. godine," *Muzeologija*, br. 36 (1999): 32. <https://hrcak.srce.hr/87684> (Datum pristupa: 31. 3. 2022.)

³⁵⁴ Anita Kontrec et al., *Nevidljiva ruža – Invisible rose* (Zagreb: Muzeji Ivana Meštrovića, 21. 10. 2010. – 28. 11. 2010.)

³⁵⁵ Begović, "Uređenje izložbenog," 32 – 34.

³⁵⁶ Vujanović, "Pet desetljeća," 107.

samostalna institucija Konzervatorskog zavoda u Zagrebu, bio je zadužen za snimanje zatečenog arhitektonskog stanja obavljenog iste godine odlukom donesenom na devetom zboru radne zajednice Galerija grada Zagreba 22. 12. 1967. godine.³⁵⁷ Galerije grada Zagreba (GGZ) (Galerija suvremene umjetnosti, Galerija "Benko Horvat", Atelijer Meštrović, Galerija primitivne umjetnosti)³⁵⁸ kao investitor tako su prepustile RZH-u izradu "investiciono-tehničke i restauratorsko-konzervatorske dokumentacije za zgradu Ateljea Meštrović" kao i "organizaciju i izvođenje građevnih radova, zamjenu električnih i vodovodnih instalacija, instalacija centralnog grijanja i ventilacije."³⁵⁹ Radovi su financirani sredstvima Sekretarijata za obrazovanje, kulturu i fiskulturu Socijalističke Republike Hrvatske (SRH) i Skupštine grada Zagreba.³⁶⁰ Budući da je Atelijer Meštrović "upisan u Registar nepokretnih spomenika kulture grada Zagreba pod registarskim brojem 165"³⁶¹, kako bi se novim uređenjem prostora održala zatečena autentičnost istog, u obavljanju radova poštivao se Zakon o zaštiti spomenika kulture i prirodne baštine³⁶² te ostale odluke koje je propisao Zavod za zaštitu spomenika kulture u Zagrebu. Važan doprinos radu na projektima RZH-a dali su vanjski suradnici koji su nerijetko zapošljavani unutar već postojećih odjela kao ispomoć stalno zaposlenom stručnom osoblju. Vojtjeh Delfin je kao vanjski suradnik i član prvog Stručnog savjeta Zavoda³⁶³ bio zadužen za nadzor i koncept obnove Meštrovićeva Atelijera pri radionici za arhitekturu i nepokretne spomenike kulture.³⁶⁴ Priložena i opisana projektna dokumentacija Vojtjeha Delfina, uz ostalu tekstualnu i fotodokumentaciju, dijelom je pohranjena u arhivu Atelijera Meštrović te u Arhivu dokumentacije nepokretne baštine Hrvatskog Restauratorskog Zavoda (HRZ) u Ilici 44 u Zagrebu. U popisu dokumenata RZH tablično su navedeni radovi koje je izvršio Delfin. Pod grupom nacрта "B" koji označavaju idejni projekt, skice i studije Delfin je izradio nacrt za prizemlje, prvi kat, mansardu, potkrovlje i razne skice u mjerilu 1:50 i dimenzijama 70x60

³⁵⁷ "Izrada investiciono-tehničke i restauratorsko-konzervatorske dokumentacije," Urbroj: 03-510/6. Zagreb: Galerije grada Zagreba, 23. 12. 1967. Arhiv Atelijera Meštrović.

³⁵⁸ "Adaptacija zgrade Ateljea Meštrović, Mletačka 8. – molba za dotaciju," Urbroj: 03-/90/3-BB. Zagreb: Galerije grada Zagreba, 19. 02. 1968: 1 – 2. Arhiv Atelijera Meštrović.

³⁵⁹ Čerina, "Četrdeset godina," 16.

³⁶⁰ "Adaptacija zgrade Ateljea Meštrović, Mletačka 8. – molba za dotaciju," Urbroj: 03-/90/3-BB. Zagreb: Galerije grada Zagreba, 19. 02. 1968: 1 – 2. Arhiv Atelijera Meštrović.

³⁶¹ "Mletačka 8. – adaptacija Galerije Meštrović," br: 02-545/1-1968. Urbroj: 190/6, rad. jedinica 03, primljeno 14. 05. 1968. Zagreb: Galerije grada Zagreba. Arhiv Atelijera Meštrović.

³⁶² Vujanović, "Kuća umjetnika," 20.

³⁶³ Gabrijela Šaban, "Dvadesetogodišnjica rada Restauratorskog zavoda Hrvatske," u *Godišnjak zaštite spomenika kulture Hrvatske 12 – Katalog radova restauratorskog zavoda Hrvatske 1966 - 1986*. ur. Vlado Ukrainčik (Zagreb: Mladost, 1987), 5 – 11.

³⁶⁴ Branko Lučić, "Restauratorski zavod Hrvatske, Razvoj i radovi od osnutka do godine 1975," u *Godišnjak zaštite spomenika kulture Hrvatske*, ur. Vlado Mađarić (Čakovec: Zrinski, 1975), 7 – 8.

1968. godine.³⁶⁵ Potom zabilježena je pod grupom nacrt "E" u koji spadaju detalji arhitekture, odnosno interijer Delfinovo rješenje Tehničkog opisa i nacrt *Maske za grijača tijela*, potom nacrt *Prizemlje – nutarnje uređenje i postava izložbe, I.kat – nutarnje uređenje i postava izložbe* i *Mansarda – nutarnje uređenje i postava izložbe* na čijoj je izradi sudjelovao i S. Treursić 6. svibnja 1968. te nacrt *Shema i detalji namještaja, Prizemlje – razv. zidna ploha, I. kat – razv. Zidna ploha* i *Mansarda – razv. zid. ploha*.³⁶⁶

Delfinova vizija projekta sastojala se od dvaju muzeoloških pristupa, kojima će se uz "naglasak (...) na suglasje s prostorom i njegovim specifičnostima s obzirom na veličinu, na uređenje i prethodnu namjenu"³⁶⁷ te "uređenjem ovog stanbenog objekta u galeriju memorijalnog karaktera (...) izlaganjem skulptura u gipsu, u ambijentu u kojem se osjeća majstorova ruka, omogućit (...) neposredan i intiman kontakt s majstorovim djelom i vremenom."³⁶⁸ Delfinov idejni projektni i tehnički izvještaj razlaže provedbu radova po prostorijama i što oni trebaju obuhvaćati prilažući skice i tlocrte prostorija u stambenog dijela zgrade. Ulazni prostor bio bi namijenjen za "prijem posjetioca, prodaju ulaznica, kataloga (...) izlaganje fotografija majstorovih djela, kataloga za njihovo spremanje (...) te odmor posjetilaca."³⁶⁹ Prva prostorija izložbenog prostora nekadašnja je blagovaonica "dvoetažne visine, sa drvenim kasetiranim stropom."³⁷⁰ Čuvajući Meštrovićevu ostavštinu, poput pozlaćenog lustera, sjedalice i stola izrađenih od crnog hrasta, zastora i hrastovog stepeništa koje vodi na galeriju prvog kata kao i ostalog pokućstva, memorijalni karakter i ambijent Meštrovićeve svakodnevnice lako je doživjeti i danas. Odlučeno je kako će "prema scenariju od eksponata ovdje biti smješteno raspelo za Otavice, reljefi za Cavtat te skulpture i reljefi iz drugog decenija majstorovog stvaranja"³⁷¹, dakle od 1920. do 1930. godine. Raspelo *Vječno razapeti* je patinirani gipsani odljev nastao 1930. godine, dok je ista druga skulptura u kamenu postavljena u Crkvi Presvetog Otkupitelja u Otavicama. Postav nije pratio kronološke, stilske ni tematske odnose kako u ovoj tako i u ostalim prostorijama što govori o Delfinovom suvremenom i ambijentalnom konceptu izložbe.³⁷² Kustosica Atelijera Vesna Barbić izdvojila

³⁶⁵ Galerija Meštrović, Zagreb, 1966 – 1967, "Popis planova u planoteci RZH, Galerija Meštrović, Zagreb," broj dosjea 106, grupa nacrt B. Arhiv Hrvatskog restauratorskog zavoda.

³⁶⁶ Galerija Meštrović, Zagreb, 1966 – 1967, "Popis planova u planoteci RZH, Galerija Meštrović, Zagreb," broj dosjea 106, grupa nacrt E. Arhiv Hrvatskog restauratorskog zavoda.

³⁶⁷ Vujanović, "Kuće umjetnika," 20.

³⁶⁸ "Vojtjeh Delfin: idejno rješenje uređenja i postava prizemlja, prvog i drugog kata," Urbroj 190/20, rad. jedinica 03, primljeno 26. 07. 1968. Galerije Grada Zagreba: Zagreb. Arhiv Atelijera Meštrović.

³⁶⁹ Ibid.

³⁷⁰ Ibid.

³⁷¹ Ibid.

³⁷² Vujanović, "Kuće umjetnika," 20.

je umjetnine koje su idejnim nacrtom u suradnji s Delfinom uvrštene kao dio stalnog postava.³⁷³ Osim toga, u memorijalni koncept postava ulazi i idejno rješenje kustosice kojim izložene radove upotpunjuju prikupljeni pisani arhivski i fotografski prilozi.³⁷⁴ Iz blagovaonice se pristupa trima manjim prostorijama u kojima su postavljeni "eksponati iz prvog decenija i Vidovdanskog ciklusa", odnosno od 1900. do 1920. godine. Predviđeno je da skulpture do 40 cm budu izložene u vitrinama na konzolama, dok bi veće skulpture bile postavljene na postamentima od hrastovine. U dogovoru sa projektantom, prvo se izrađuje prototip postamenta koji se postavlja u prostor, te se nakon provjere izrađuje njihova potrebna količina.³⁷⁵ Ostali reljefi bili bi postavljeni u zidne niše. Od popratnih sadržaja, u jednu prostoriju "smjestit će se automatski aparat za prikazivanje dijapozitiva iz života umjetnika i njegove porodice."³⁷⁶ Na prvom katu nalaze se tri prostorije koje bi bile povezane zajedničkim prolazima i prenamijenjene za kancelariju uprave, depo i ormar za crteže te biblioteku i fototeku. Delfin je dodatno predložio da se "razmotri mogućnost smještaja uprave, tj. kancelarije, depoa i biblioteke sa fototekom u prizemlju objekta. Uređenjem triju prostorija prvoga kata u izložbene prostore dobilo bi se na kvaliteti izložbenog prostora."³⁷⁷ Drugi kat mansarde, jednako kao i prvi, zauzima tri prostorije u kojima bi bili izloženi "eksponati iz trećeg i četvrtog decenija", odnosno od 1930. do 1950. godine. Centralni povišeni dio kasetiranog stropa omogućio bi postavljanje povišenja za skulpture, a preostala dva ugrađena ormara bila bi uklonjena te pretvorena u izložbene niše.³⁷⁸ U potkrovlju bi se preuređio jednosoban stan za budućeg čuvara. Ostali radovi u Atelijeru ticali su se obrade zidnih površina, podova, rasvjete i grijanja. Pri obradi zidova koristile su se otporne boje na prethodno postavljenoj žbukanoj podlozi, a postojeće pločice su uklonjene. Hrastovi podovi su zadržani u svim prostorijama te je sva postojeća stolarija dotjerana i uređena. Rasvjeta je trebala biti postavljena u svim nišama i vitrinama dok bi ostatak prostorija sa dnevnom svjetlošću balansirao ovisno o potrebi sa postavljenom umjetnom rasvjetom. Preko prozora bi se postavili providni zastori, izostavivši veliku staklenu stijenku u prizemlju. Centralno grijanje plinom iz podrumске kotlovnice širilo bi se objektom preko konvektora, a zadržale bi se postojeće kalijeve peći. U prostorijama bez

³⁷³ Čerina, "Četrdeset godina," 17.

³⁷⁴ Ibid, 16.

³⁷⁵ "Galerija Meštrović: Predračunski opis radova za namještaj i opremu izložbe." Restauratorski zavod Hrvatske. Nepoznata godina: 1. Arhiv Atelijera Meštrović.

³⁷⁶ "Vojtjeh Delfin: idejno rješenje uređenja i postava prizemlja, prvog i drugog kata." Urbroj 190/20, rad. jedinica 03, primljeno 26. 07. 1968. Galerije Grada Zagreba: Zagreb. Arhiv Atelijera Meštrović.

³⁷⁷ Ibid.

³⁷⁸ Ibid.

prirodne ventilacije, ugradila bi se umjetna ventilacija.³⁷⁹ Valja napomenuti kako su iz Atelijera iseljeni domar Josip Burić s obitelji 1966. godine i sestra Olge Meštrović, Sida Kesterčanek 1968. godine.³⁸⁰ Pronalazak adekvatnih stanova predstavljao je veliki zadatak za GGZ, s obzirom na to da je Sida Kesterčanek odbila prihvatiti ponuđenih sedam stanova Skupštine grada Zagreba, te šest stanova Galerija grada Zagreba. Oduživanje procesa dovelo bi do odgode radova u Atelijeru, financijskih izdataka kao i do pogoršanja postojećeg stanja kuće. Tadašnji ravnatelj GGZ-a Božo Bek uputio je molbu Josipu Kolaru, predsjedniku Skupštine grada Zagreba, 1968. godine za pronalazak adekvatnog stana uz napomenu kako Kesterčanek prihvaća garsonijeru u vlasništvu Vukosave Vukelje na adresi Pod zidom 3/I, ako se potonjoj ponudi dvosobni stan u Novom Zagrebu.³⁸¹ Rješenje je uz potpis odvjetnika Krune Lešića doneseno 24. 7. 1968. godine kojim se GGZ-u dodjeljuje stan u Novom Zagrebu, točnije na Zapruđu koji je upisan kao "objekat 604/2 na V stubištu VI kat, stan broj 3."³⁸²

Atelijer Meštrović sa stalnim izložbenim postavom otvoren je za javnost 21. ožujka 1969. godine. Sveukupno je u stambenom dijelu Atelijera izloženo "55 skulptura: 27 umjetnina u bronci, 26 u gipsu, jedan kameni reljef i jedan reljef u aluminiju. Usto je izloženo 17 crteža i 8 litografija."³⁸³ Kustosica Vesna Barbić pripremila je katalog izložbe koji je sadržavao tekstualni i slikovni dio. Grafički ga je oblikovao Mitja Koman, a fotografije izložaka snimio Ivan Oršić. Katalog je objavljen 1973. godine na hrvatskom jeziku, 1983. godine na engleskom jeziku, a dopunjeno i ispravljeno izdanje 1985. godine.³⁸⁴

³⁷⁹ "Vojtjeh Delfin: idejno rješenje uredjenja i postava prizemlja, prvog i drugog kata." Urbroj 190/20, rad. jedinica 03, primljeno 26. 07. 1968. Galerije Grada Zagreba: Zagreb. Arhiv Atelijera Meštrović.

³⁸⁰ Čerina, "Četrdeset godina," 16.

³⁸¹ "Adaptacija Ateljea Meštrović – iseljenje podstanara," br. 03-190/17: BB. Zagreb: Galerije grada Zagreba. 23. 7. 1968. Arhiv Atelijera Meštrović.

³⁸² "Dodjela stana," Urbroj: 190/17, rad. jedinica 03, primljeno 30. 7. 1968. Zagreb: Galerije grada Zagreba. Arhiv Atelijera Meštrović.

³⁸³ Čerina, "Četrdeset godina," 17.

³⁸⁴ Ibid, 18.

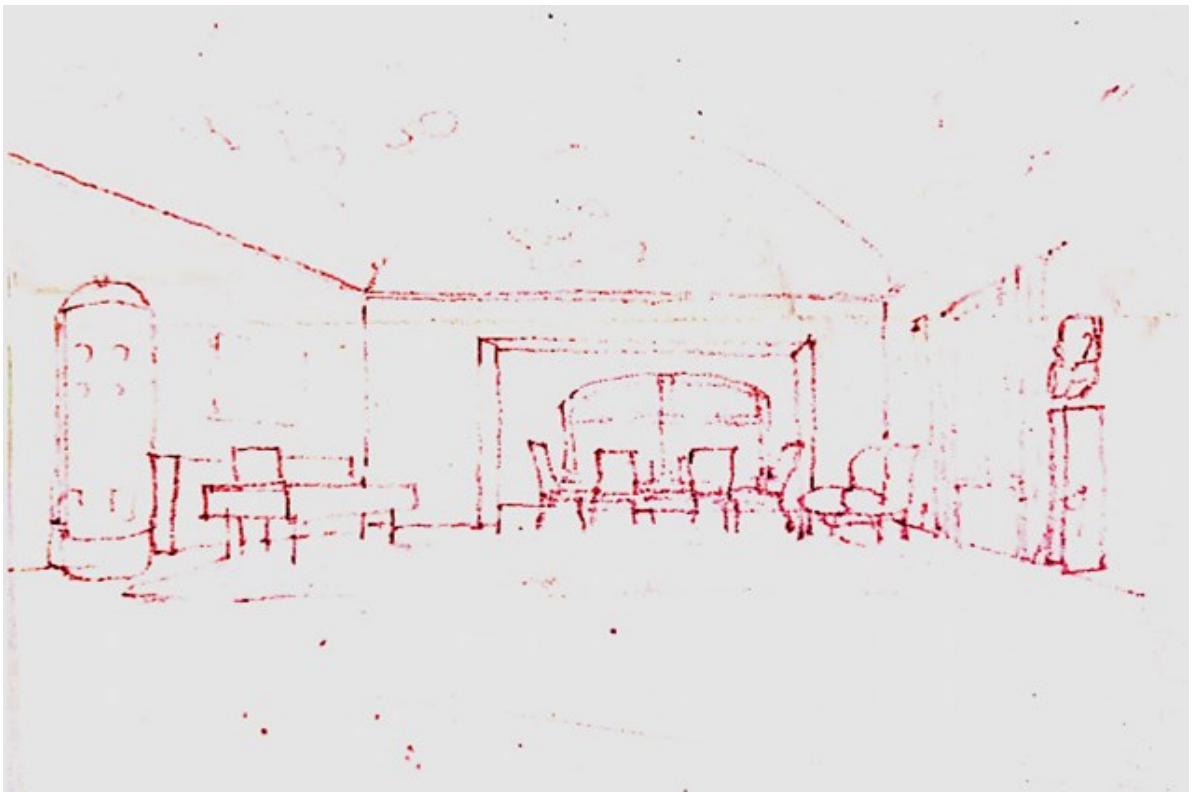
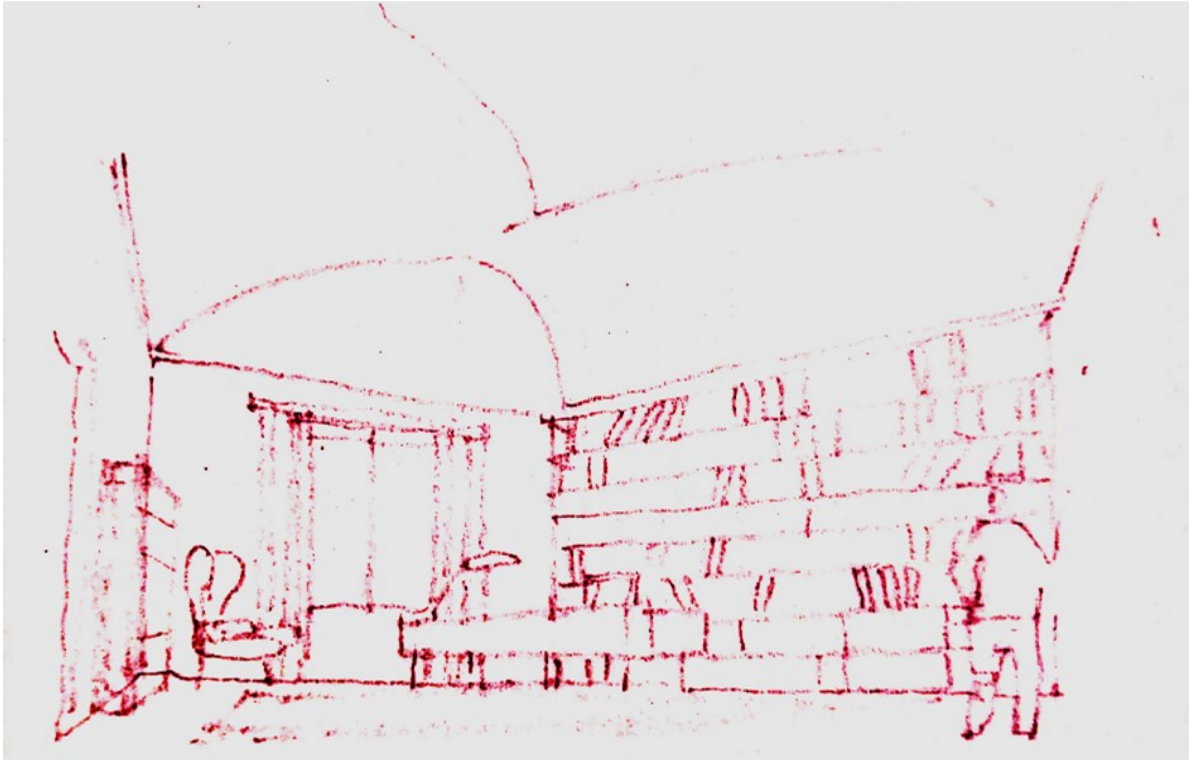

Prilog 27. i 28. *Vojtjeh Delfin, prvi kat Atelijera Meštrović, skica kancelarije uprave i biblioteke, 1968.*³⁸⁵

³⁸⁵ "Vojtjeh," Urbroj 190/20, rad. Jedinica 03, primljeno 26. 7. 1968.

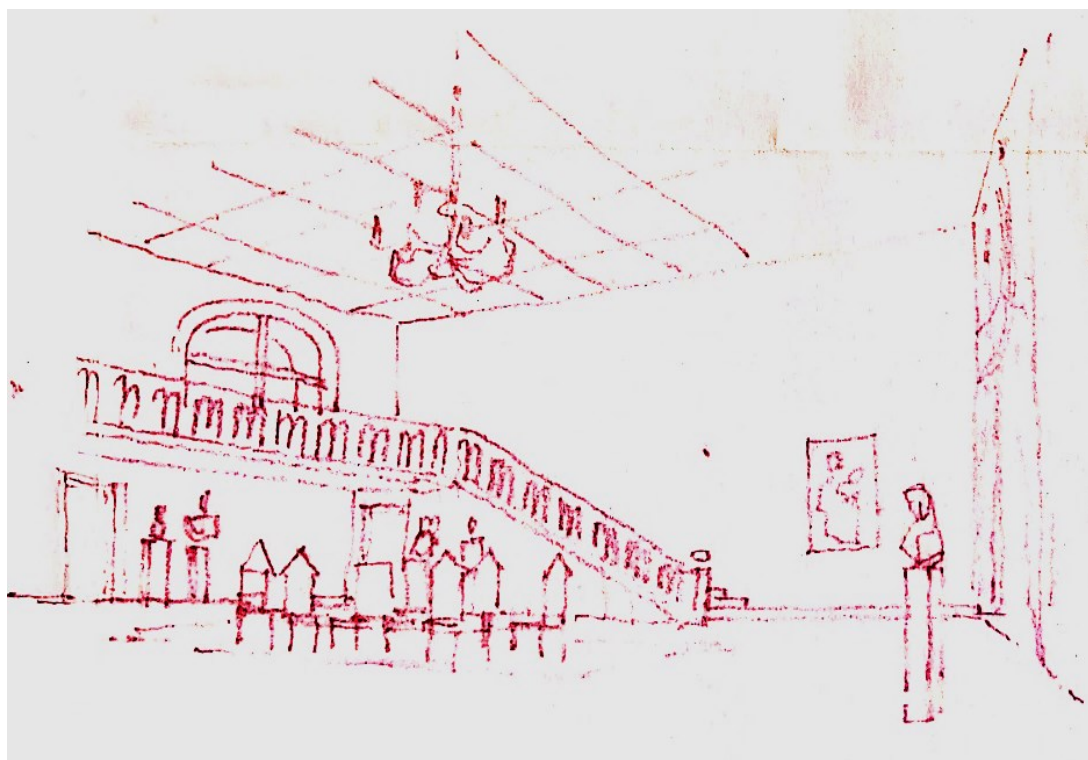
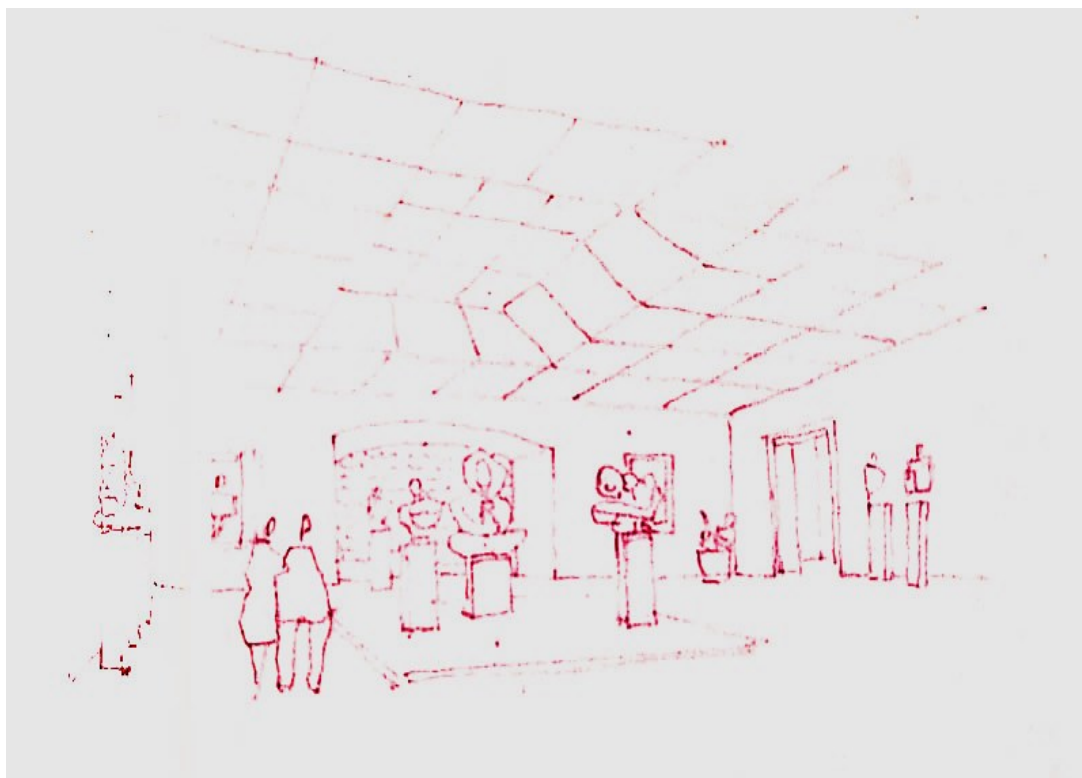

Prilog 29. i 30. *Vojtjeh Delfin, prvi kat Atelijera Meštrović, skica prvog i drugog kata, 1968.*³⁸⁶

³⁸⁶ "Vojtjeh," Urbroj 190/20, rad. jedinica 03, primljeno 26. 7. 1968.

9. Pozornice na otvorenom

U Jugoslaviji se mogao zamijetiti porast zabavnih sadržaja – ljetnih igara,³⁸⁷ festivala, kazališnih programa često pripremljenih za pozornice na otvorenom. Delfin je za takve pozornice, koje su nerijetko postavljene u određenom gradskom ambijentu, zamišljao prikladno urbanističko i arhitektonsko rješenje koje je usko vezane za scenu u ostvarenom odnosu glumac – publika i publika – glumac. Prema Delfinu, "određivanje tog mjesta, arhitektonsko-socijalnog karaktera, znači dati temelj svakoj kazališnoj analizi."³⁸⁸ Navedeni događaji i prisutnost amaterskih kazališta "često imaju pionirsku ulogu u cilju približavanja kulture masama."³⁸⁹ Osim ljetnih igara i festivala, tome mogu pridonijeti povremena gostovanja kazališnih ansambala u gradovima diljem zemlje ili pak organiziranje putujućih kazališta. Delfin je istaknuo grad Šibenik "kao novi festivalski grad koji pruža neke specifične mogućnosti" u oblikovanju otvorenih gledališta, poput pozornica na Trgu Šime Matavulja gdje se održao *Festival djeteta*,³⁹⁰ sa centralno postavljenom binom *Četiri bunara* u ulici Jurja Dalmatinca ili gledališta u vrti Šubićevca.³⁹¹ Pulski amfiteatar koji je u otvoreni performans implementirao kulise dovedene iz zatvorenog kazališta, Delfin smatra promašenim scenskim rješenjem koja traži "adekvatno suvremeno scensko rješenje s naglašenom specifičnošću otvorene pozornice."³⁹² Početno planiranje trebalo je jasno sagledati povijesni gradski ambijent u kojem se odvija kazališni repertoar. Budući da "postoji bojazan, da nakalamljivanje baroknih i klasicističkih građevina u scenskih okvir dovodi do neukusnih ili bolje rečeno nečistih realizacija" kao najprihvatljivije rješenje, Delfin je predložio spoj kamena i platna– materijala koji "ne može biti vulgarno transponiran na realistički historijski okvir, arhitekturu."³⁹³ Pored kazališta u povijesnom gradskom ambijentu, Delfin je naveo i "pejsažna gledališta" za čiji je

³⁸⁷ Zabavna umjetnost 1950-ih sve je dostupnija široj javnosti. Dubrovačke ljetne igre, poznat i kao festival dalmatinskih kazališta održavao se u Dubrovniku od 1950. godine. Inicijativom Marijana Rotara 1953. godine održana je u pulskoj Areni revija stranih filmova koji postaje poznat pod nazivom Filmski festival te Festival jugoslavenskog filma. Osnivani su i glazbeni festivali – Zagrebački festival (1954.), Opatijski (1958.), Splitski (1960.). Josip Pavić i Andrija Bakula. "Ljetna pozornica – neodgodiva potreba: stara ideja o novoj namjeni tvrđave sv. Mihovila u Šibeniku u novinskim člancima i drugim arhivskim izvorima (1953. – 1975.)," *Vjesnik dalmatinskih arhiva*, br. 1 (2020): 223.

³⁸⁸ Delfin, "Ljetne," 1.

³⁸⁹ Ibid.

³⁹⁰ "Prvi festival djeteta 1958. godine inicirao je postavu gledališta na otvorenom. Sigurno je, međutim, da je tek II. Festival djeteta studioznije i temeljitije obuhvatio rješenje tog problema, nastojeći da unutar postojećih cjelina prostornih ambijenata, suvremenih i historijskih ostvari specifične gledališno-scenske prostor." Vojtjeh Delfin, "Gledališta – otvoreni prostori," *Šibenski list*, br. 408 (14. 7. 1960): 3.

³⁹¹ Delfin, "Ljetne," 1.

³⁹² Ibid.

³⁹³ Ibid.

položaj zamislio prostor gradskog centra ili onaj u njegovoj neposrednoj blizini. Tadašnja sportska gledališta mogla bi poprimiti kazališni karakter jer su, prema Delfinu, takve pozornice idealna su rješenja za rastući broj festivala i ljetnih programa. Prema tome, pozornice se mogu dijeliti na "historijske, suvremene i pejzažne" te prostorno "fiksna, montažna i pokretna" gledališta.³⁹⁴ Gledališta koja traže svoju lokaciju u povijesnom gradskom ambijentu, mogu kao scenski faktor uklopiti geografske i klimatske elemente, akustičnost prostora i rasvjetu koja utječe na dinamiku i efektnost izvedbe. Umjetna rasvjeta trebala bi biti pravilno postavljena u odnosu na mjesečinu i lokaciju pozornice. Delfin je naglasio "astronomski fenomen" kao "neobično važan i odlučujući faktor, o kojem treba voditi računa, jer može u biti promijeniti koncepciju scenskog rješenja."³⁹⁵ Predstave koje se odvijaju noću pružaju bolje akustične uvjete radi odsustva buke. Delfin je za gledališta na otvorenom predstavio improvizirano gledalište u Masnoj ulici u Šibeniku koje bi bilo uklopljeno u gradski ambijent kao i na trgu Četiri bunara gdje bi glavna kvadratna pozornica bila smještena u centru između bunara, a gledalište sa četiri strane pozornice sa ritmičnim rastom broja sjedišta. Delfin naposljetku ističe "potrebu za jednim širim razmatranjem svih zainteresiranih faktora o problemu otvorenih pozornica, s gledališta kako društveno-kulturnog, tako i arhitektonskog, u regionalnim-društvenim okvirima (...) gdje je osnovni program kazališta i otvorenih pozornica potrebno uokviriti u jedan regionalno-urbanistički plan, obuhvativši elemente pri lokaciji gledališta uz sve osnovno na sceni."³⁹⁶

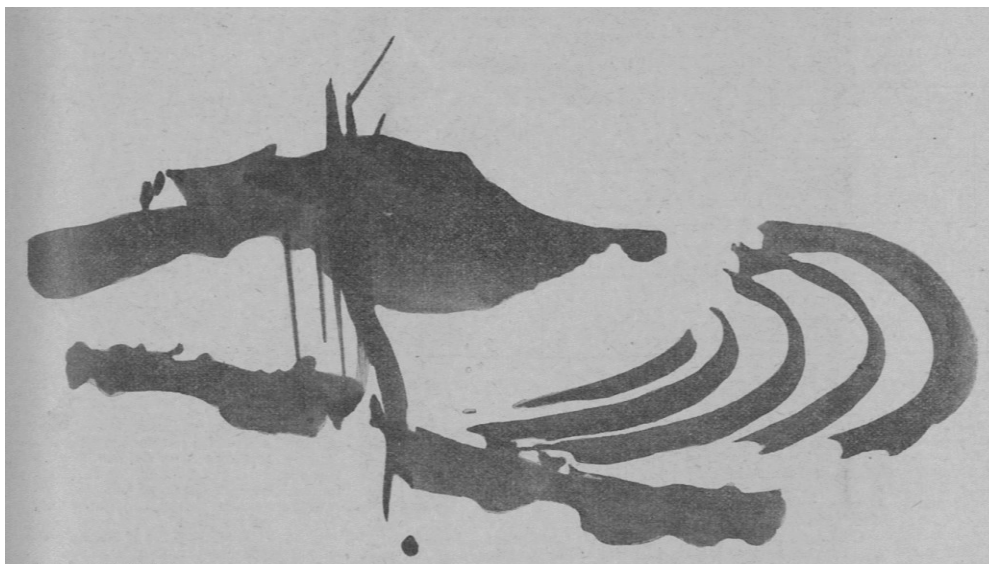

Prilog 31. *Vojtjeh Delfin, teatar na otvorenom, croquis, 1960.*³⁹⁷

³⁹⁴ Delfin, "Gledališta," 3.

³⁹⁵ Delfin, "Ljetne," 6.

³⁹⁶ Ibid.

³⁹⁷ Ibid, 1.

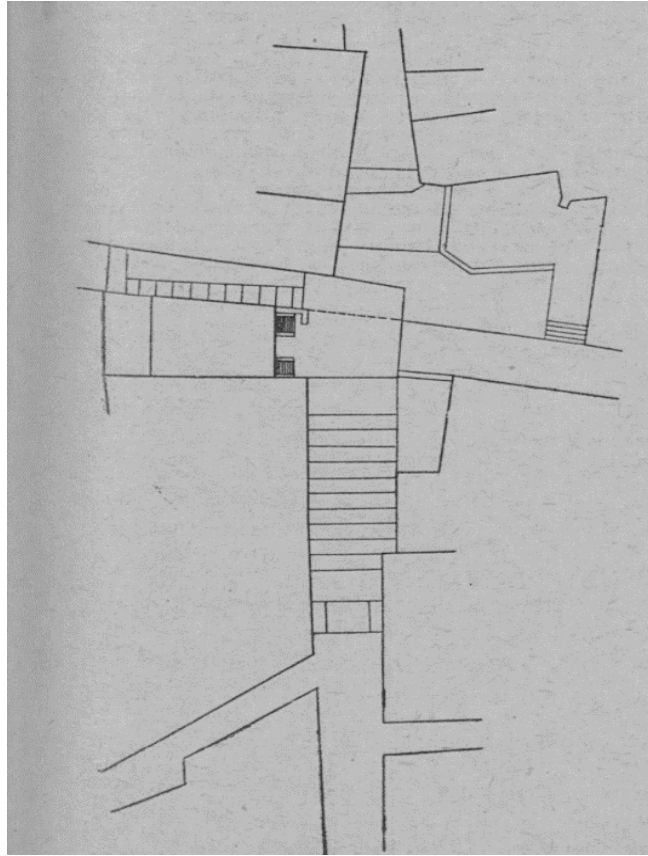

Prilog 32. Vojtjeh Delfin, *improvizirano gledalište (Šibenik, Masna ulica), 1960.*³⁹⁸

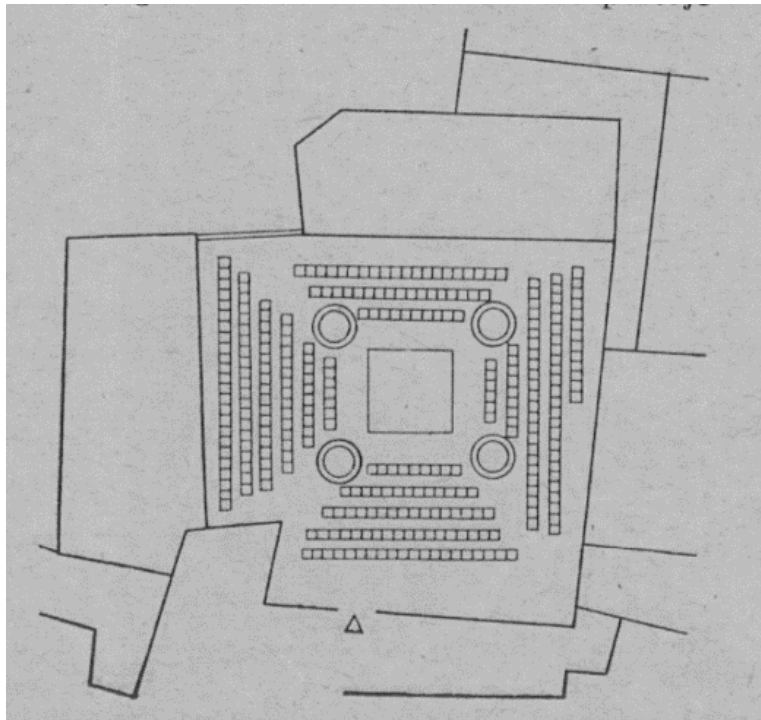

Prilog 33. Vojtjeh Delfin, *Gledalište "4 bunara" s centralno postavljenom binom, Šibenik, 1960.*³⁹⁹

³⁹⁸ Delfin, "Ljetne," 1.

³⁹⁹ Ibid.

10. Urbanistička rješenja Južnog Zagreba

Za područje grada Zagreba tijekom godina izrađeno je nekoliko urbanističkih planova. Prvi prihvaćeni prijeratni urbanistički plan bio je *Generalni regulacioni plan grada Zagreba* u provedbi od 1940. godine. Poslije rata, 1949. godine, arhitekt Vlado Antolić u suradnji sa Vladimirom Franzom, Aptullom Halilibrahimovom, Stjepanom Hribarom i Ivanom Layem⁴⁰⁰ predlaže *Regulacioni plan i direktivnu regulacionu osnovu Zagreba*. Godinu ranije Antolić je osnovao⁴⁰¹ Urbanistički institut SRH⁴⁰² čiji ravnatelj ostaje do 1953. godine.⁴⁰³ *Regulacioni plan* upotpunjuje novim pod nazivom *Zagreb: direktivna regulatorna osnova Zavoda za urbanizam NOGZ*,⁴⁰⁴ predlažući smjernice za širenje grada prema jugu za područje Trnje do rijeke Save.⁴⁰⁵ U konačnici plan nije bio prihvaćen uz obrazloženje vijećnika Gradskog narodnog odbora "da je izostao razvoj grada preko Save na jug"⁴⁰⁶ te da je "plan rađen samo u uskom krugu članova Urbanističkog zavoda (...) pa mnogi drugi kompetentni stručnjaci nisu imali nikakvog uvida u izradi plana."⁴⁰⁷ Tek je narednih godina, odlukom gradske uprave za mandata gradonačelnika Vjenceslava Holjevca (1947. – 1963.), donesena odredba o širenju grada desno od rijeke Save i postupnim obustavljanjem povećane koncentracije divlje izgradnje na rubovima grada. Takva gradnja rezultat je poslijeratnog iseljeničkog vala koji je, potaknut obnovom i rastom industrije, tražio nova radna mjesta u gradu. Kao odgovor zatečenom stanju uslijedila je izrada urbanističkih planova s idejom širenja grada na za to pogodnim velikim zemljišnim površinama južno od rijeke Save.⁴⁰⁸ Gradonačelnik Holjevac "je pozvao Zdenka Kolacija, ondašnjeg direktora Urbanističkog zavoda grada Zagreba, i zamolio ga da organizira

⁴⁰⁰ Lidija Bencetić, "Zagrebačka stanogradnja u prijedlozima planova i generalnim urbanističkim planovima od 1945. do 1990.," *Časopis za suvremenu povijest* 52, br. 2 (2020): 393. <https://doi.org/10.22586/csp.v52i2.10442>. (Datum pristupa: 31. 5. 2022.)

⁴⁰⁰ Ratko Cvetnić i Mladen Klemenčić, "Razgovor s Mirkom Maretićem," *Zarez*, 10. siječnja, 2008, <http://www.zarez.hr/clanci/razgovor-s-mirkom-mareticem>.

⁴⁰¹ Žarko Domljan, "Antolić Vladimir," *Hrvatski biografski leksikon*. <https://hbl.lzmk.hr/clanak.aspx?id=728>.

⁴⁰² Urbanistički institut SRH utemeljen je 1947. godine odlukom Ministarstva građevina NRH s ciljem obnove gradova i naselja u poslijeratnom periodu. Antoaneta Pasinović, "30-ta obljetnica Urbanističkog instituta SR Hrvatske," *Čovjek i prostor*, br. 298 (1978): 5.

⁴⁰³ Bencetić, "Zagrebačka," 390.

⁴⁰⁴ Ibid.

⁴⁰⁵ Cvetnić i Klemenčić, "Razgovor."

⁴⁰⁶ Ibid.

⁴⁰⁷ Uredništvo ČIP, N.M. "Regulatorna osnova Zagreba još nije prihvaćena," *Čovjek i prostor*, br. 200 – 201 (1969): 9.

⁴⁰⁸ Leon Lipovac, "Urbanističko-krajobrazne smjernice kao osnova za izradu Urbanističkog plana uređenja 'Plave potkove' u Zagrebu" (Diplomski rad, Sveučilište u Zagrebu, Agronomski fakultet, 2018), 4. <https://urn.nsk.hr/urn:nbn:hr:204:461471>.

stručnu ekipu"⁴⁰⁹ koja je okupila pet stručnjaka čiji je koordinator bio Mirko Maretić.⁴¹⁰ Temelje urbanizaciji i budućim vizurama gradskih naselja formirala je izgradnja Brodarskog Instituta (1952.) i hipodroma, premještanje zagrebačkog Velesajma (1956.) te otvaranje Mosta slobode.⁴¹¹

Prema izračunima, svako od planirana 24 stambena naselja trebalo je primiti 10 – 20 tisuća stanovnika, što bi iznosilo oko 250 000 stanovnika na području cijelog Južnog Zagreba.⁴¹² Godine 1957. započela je izgradnja sjevernog djela naselja Savski gaj jugozapadno od zagrebačkog Velesajma, a prema *Detaljnem urbanističkom planu naselja Trnsko u Zagrebu* u pripremi Zdenka Kolacia, Josipa Uhljaka i Mirka Maretića započela je izgradnja naselja Trnsko 1960. godine.⁴¹³ Mirko Maretić navodi kako se "urbanistička koncepcija cijelog Južnog Zagreba temeljila na rezultatima evolucije urbanizma u razvijenim zemljama svijeta" pa su pri oblikovanju volumena "slijedili Le Corbusierovo načelo prema kojem je trebalo osigurati što više zraka i zelenila."⁴¹⁴ Kritike stanovnika naselja Trnsko usmjerene su manjkavosti društvenih sadržaja i potrebe za obavljanjem bilo kakvih poslova isključivo u centru grada. Nezadovoljstvo je izraženo uređenjem parkova i šetnice te neprikladnih prometnica. Akademski slikar Ljubo Škrnjug i profesor Josip Novosel svoj život na Trnskom 1970-ih opisuju otužnim i neprimjerenim svakom stanovniku složivši se kako "su arhitekti i s oskudnim parama mogli ove zgrade učiniti i "ljudskijima" i za čovjeka intimnijim i ljepšim."⁴¹⁵

Prvi cjeloviti prihvaćeni plan bio je *Generalni urbanistički plana grada Zagreba* donesen je 1971. godine. Nakon petnaest godina uslijedila je izrada drugog *Generalnog urbanističkog plana grada Zagreba* 1986. godine provedbom arhitekata Slavka Dakića i Aleksandra Bakala, direktora Urbanističkog zavoda.⁴¹⁶

⁴⁰⁹ Cvetnić i Klemenčić, "Razgovor."

⁴¹⁰ Ibid.

⁴¹¹ Lipovac, "Urbanističko," 4.

⁴¹² Cvetnić i Klemenčić, "Razgovor."

⁴¹³ Zrinka Barišić Marenić, "Prolegomena opusu urbanista Mirka Maretića," *Prostor* 21, br. 2(46) (2013): 274. <https://hrcak.srce.hr/113239>. (Datum pristupa: 25. 5. 2022.)

⁴¹⁴ Ibid, 275.

⁴¹⁵ Toma Podrug, "Trnsko – naselje bez duše," *Čovjek i prostor*, br. 206 (1970): 22 – 23.

⁴¹⁶ Bencetić, "Zagrebačka," 390.

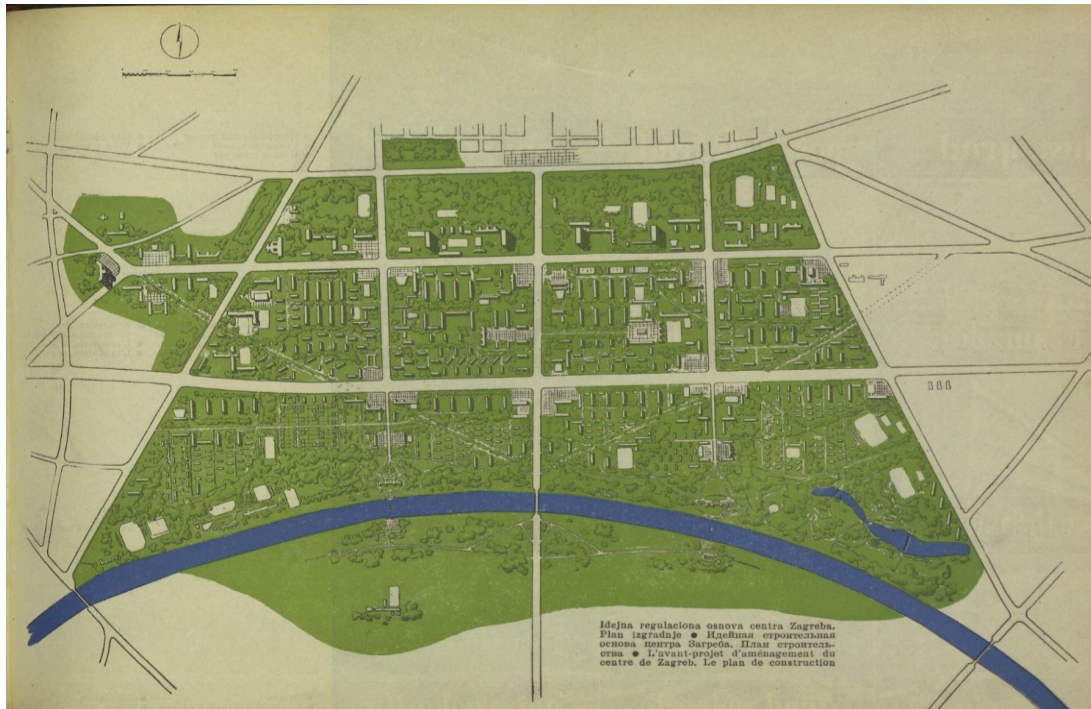

Prilog 34. Vlado Antolić, *Idejna regulaciona osnova centra Zagreba, plan izgradnje, 1948.*⁴¹⁷

10.1. Idejno urbanističko rješenje Južnog Zagreba 1962. godine

Urbanistički zavod grada Zagreba⁴¹⁸ (UZGZ) izradio je 1962. godine *Idejno urbanističko rješenje Južnog Zagreba*, nazivanog s vremenom Novi Zagreb. Autori koncepcije navedeni su u tablici 2, a autori razrade po određenim područjima u tablici 3.

Tablica 2. UZGZ, autori idejnog urbanističkog rješenja južnog Zagreba⁴¹⁹

Bešlić Neda	Rukavina R.
Delfin Vojtjeh	Smokvina J.
Ivanović Vladimir	Smolej Zdenka
Knežević Grozdan	Tukač B.
Kolacio Zdenko	Uhlik Josip
Maretić Mirko	Zanić J.

⁴¹⁷ Uredništvo Arhitektura, "Regulacioni plan i direktivna regulaciona osnova Zagreba," *Arhitektura*, br. 18 – 22 (1949): 25.

⁴¹⁸ UZGZ je osnovan na inicijativu Zdenka Kolacia 1956. godine u svrhu okupljanja stručnjaka i mladih arhitekata sa vizijom urbanističkog progresa, udaljavajući se od nametnutih projektnih formula. Grozdan Knežević, "In memoriam: Zdenko Kolacio (1912 – 1987)," *Čovjek i prostor*, br. 140 (1987): 7.

⁴¹⁹ Vinko Zlamalik, ur., *1. zagrebački salon 1965* (Zagreb: Umjetnički paviljon, 1965), 18.

Tablica 3. Autori razrade urbanističke koncepcije po područjima.⁴²⁰

Delfin Vojtjeh i Knežević Grozdan	Centar Južnog Zagreba
Uhlik Josip	Stambeno naselje Zaprude
Uhlik Josip i Bešlić Neda	Stambeno naselje Siget
Maretić Mirko	Detalj naselja Trnsko, projektanti stambenih zgrada: APB Bartolić, projektni biro GP Tempo
Ivanović Vladimir i Požgaj Z.	Kupalište Bundek

Iz tablice se može iščitati kako je Vojtjeh Delfin uz Grozdana Kneževića bio zadužen za rješenje novog gradskog centra.

Predstavljeni urbanistički plan zaobišao je ideju širenja gradskog tkiva u smjeru istok-zapad već je pokušao iskoristiti potencijal kojeg pruža rijeka Sava te ju inkorporirati kao oblikovni element cijelog gradskog prostora.⁴²¹ Novo gradsko područje planirano je na 2 350 ha prikladno naseljavanju 250 000 stanovnika u prostornom rasporedu prema stambenim susjedstvima, jedinicama i rajonima.⁴²² Nedugo zatim započela je izgradnja prvih naselja, spomenutog naselja Trnsko, dok su naselja Zaprude i Remetinec izgrađena montažnim sustavom Jugomonta JU-61. S obzirom na to da se izgradnja Južnog Zagreba trebala odvijati godinama, 80-ih su izgrađena naselja Dugave, Slobošćina te Središće koje je i danas u procesu izgradnje.⁴²³ Delfin smatra kako određenje dimenzija jednog volumena mora biti pomno razrađena jer "tek tad nastupa zadatak arhitekta, ne da se podredi, akomodira, uklopi, već da unese nov kvalitet koji se kroz postojeći multiplicira i razvija. Novo u staro ne treba da se uklapa, niti da se podređuje, nego ono svojom vrijednošću treba da egzistira. Postoje i drugi stavovi. Taj problem kontinuirano teče od naše arhitektonske edukacije do naših osnova i naše izgradnje."⁴²⁴

Prometna infrastruktura primijenjena je i adaptirana na postojeće prometne pravce te je tako "produžena", odnosno upriličena konfiguracija pravilnog rastera. Stambena naselja tako bi bila svojevrsni zasebni urbani centri međusobno odijeljeni i omeđeni cestovnim slijedom. Na današnju ulicu Hrvatske bratske zajednice tako se nastavio novi dio glavne prometnice koja

⁴²⁰ Vinko Zlamalik, ur., *1. zagrebački salon 1965* (Zagreb: Umjetnički paviljon, 1965), 18.

⁴²¹ Lipovac, "Urbanističko," 4.

⁴²² Ibid.

⁴²³ Barišić Marenić, "Prolegomena," 279.

⁴²⁴ Srebrnka Gvozdanović, "Razgovori povodom posjeda J. Bakeme Zagrebu," *Čovjek i prostor*, br. 152 (1965): 5.

prelazi Mostom slobode kroz Aveniju Većeslava Holjevca u smjeru sjever-jug. Dominantna trasa prometnice u smjeru istok-zapad današnja je Avenija grada Dubrovnika na čijim se rubnim dijelovima nalaze kružni tokovi koji preko rijeke Save povezuju Jadranski most sa Savskom cestom na zapadu te Most mladosti sa Avenijom Marina Držića na istoku.

Društvo arhitekata grada Zagreba (DZGZ), Urbanističko društvo Zagreba (UDZ) i UZGZ organizirali su izložbu "Južni Zagreb" u atriju Gradske vijećnice 22. siječnja 1963. godine s ciljem predstavljanja i elaboriranja odluka i urbanističkih elemenata idejnog rješenja.⁴²⁵ Godinu ranije 20. prosinca, u Muzeju za umjetnost i obrt održana je panel diskusija Društva povjesničara umjetnosti. Profesor Milan Prelog istaknuo je važnost urbanističkog planiranja u suodnosu sa dinamičnim društvenim promjenama, a industrijalizaciji bi pomogla decentralizacija i regionalno planiranje. Profesor Prelog iznio je pretpostavku prema kojoj rast Južnog Zagreba neće doseći 250 000 stanovnika⁴²⁶, a što je potvrđeno i popisom stanovništva 2021. godine prema kojem u istočnom i zapadnom dijelu Novog Zagreba ukupno živi 120 481 stanovnik.⁴²⁷

Urbanistički program grada Zagreba izveden je bez postojećeg *Regionalnog plana grada Zagreba* isključivši na taj način iz svog razmatranja "devet vanjskih općina." Razmišljanja o takvom postupku dali su razni stručnjaci iz kulture i javnih ustanova u anketi koju su sastavili urednici ČIP-a 1964. godine prilikom održavanja izložbe Urbanističkog programa grada Zagreba u Gradskoj vijećnici.⁴²⁸ Ispitanici su iznijeli većinski homogene stavove prema kojima je iznimno potrebno izraditi studiju regije na koju ionako više utječe grad Zagreb nego obratno. Gašparović Franjo istaknuo je propuste urbanističke djelatnosti u zanemarivanju izrade regionalnih planova što u praksi znači redovito metodološki pogrešan pothvat.⁴²⁹ Urbanizacija okolnih naselja, razmještaj industrijske proizvodnje iz centra grada uz pravilno riješena prometna čvorišta, rasteretila bi Zagreb dnevnih migracija stanovništva, spriječila osiromašivanje okolnih naselja i daljnji priljev radne snage u glavni grad. Osim toga, stambena izgradnja se na taj način usmjerava okolnim gradovima i naseljima.⁴³⁰

⁴²⁵ Uredništvo ČIP, "Kroz izložbu južnog Zagreba," *Čovjek i prostor*, br. 120 (1963): 3.

⁴²⁶ Žarko Domljan, "O Južnom Zagrebu," *Čovjek i prostor*, br. 120 (1963): 1 – 2.

⁴²⁷ Gradski ured za gospodarstvo, ekološku održivost i strategijsko planiranje, Odjel za statističke i analitičke poslove, "Popis stanovništva, kućanstava i stanova 2021. – prvi rezultati Grad Zagreb," (Zagreb:28. siječanj 2022), 2.

https://www.zagreb.hr/userdocsimages/arhiva/statistika/2021/Popis2021_Prvi%20rezultati_Grad%20Zagreb.pdf.

⁴²⁸ Uredništvo ČIP, "Anketa o urbanističkom programu grada Zagreba," *Čovjek i prostor*, br. 133 – 134 (1964): 1.

⁴²⁹ Ibid, 2.

⁴³⁰ Ibid, 4.

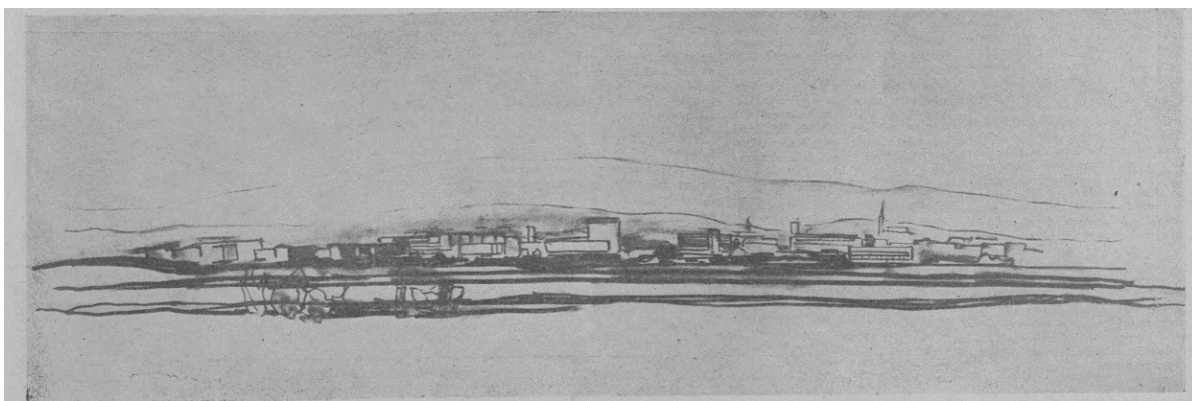

Prilog 35. *Vojtjeh Delfin i Grozdan Knežević, Zagreb na Savi, 1962. Urbanistički zavod grada Zagreba.*⁴³¹

Crtež *Zagreb na Savi* arhitekata Delfina i Kneževića vizura je s pogledom na lijevu obalu rijeke Save. Ispod Medvednice nazire se gradska katedrala te novi gradski centar Južnog Zagreba. Priobalni zeleni riječni pojas dnevna je šetnica pogodna za odmor i rekreaciju. Širenjem grada na desnu obalu rijeke ona se može promatrati kao središnji oblikovni pejzažni i prostorni element. Urbanistički planovi nudili su različita rješenja zaštite zelenih površina od poplavlivanja prilikom podizanja riječnog vodostaja.⁴³² 80-ih godina predloženo je rješenje koje bi obuhvaćalo stambenu izgradnju na riječnim inundacijama ili pak izgradnju sportskih centara, ljetnih pozornica, igrališta, priključnih cesta i mostova itd. Međutim, ni taj prijedlog, opravdan vrlo rijetkim plavnim danima rijeke kroz godinu na spomenutom području, nije proveden, kao ni mnogi koji su uslijedili nakon.⁴³³ Godine 1965. Zagreb je posjetio nizozemski arhitekt Jacob Bakema,⁴³⁴ – utemeljitelj ideja "arhitekturbanizma" i urbanističke izgradnje prema "otvorenom društvu" – kojima se, demokratizacijom procesa izrade urbanistički planova, ostvaruje komunikacijska veza između arhitekata i stanovnika osnažujući na taj način socijalne veze jednog modernog društva.⁴³⁵ Proučavajući prostorna rješenja Južnog Zagreba, Bakema je predstavio vlastita rješenja komponirajući horizontalnu i nisku gradnju središnjeg gradskog centra sa zatvorenim centralnim trgom i prilaznim užim ulicama, prostranim zelenim površinama i razvedenijom stambenom izgradnjom na istoku te gušćom, također nižom stambenom izgradnjom na zapadu.⁴³⁶ Vojtjeh Delfin tom je prilikom istaknuo:

⁴³¹ Zdenko Kolacio, "Grad na obali Save," *Čovjek i prostor*, br. 111 (1962): 3.

⁴³² Ibid.

⁴³³ Kruno Tonković, "Rijeka Sava – urbanistički problem," *Čovjek i prostor*, br. 356 (1982): 28.

⁴³⁴ Gvozdanović, "Razgovori," 1.

⁴³⁵ Dirk van den Heuvel, "Architecture," u *Jaap Bakema and the open society*, ur. Dirk van den Heuvel (Amsterdam: Archis, 2018), 240 – 241.

⁴³⁶ Radovan Nikšić, "Bakemin prijedlog za rješenje," *Čovjek i prostor*, br. 152 (1965): 3.

"Tu je danas bila iznesena misao da je život taj, koji sve diktira ili kibernetiski transformira sve što imamo. No baš kad diskutiramo o Bakemi imamo pred sobom primjer čovjeka, koji je na svoj način, svojim gledanjem, svojom formulacijom htio taj život definirati, promatrajući ga u razvojnoj liniji. Naš je današnji život pun suprotnosti. Nije to jedinstvena cjelina, a sve ono što radimo od tvorničkog radnika do kreatora, radimo ipak s određenim ciljem, određenim htijenjem. Kad ga postavimo kao problem kompleksa, kao što je urbanizam, onda to htijenje ima čak i određenu vremensku dimenziju. Uvažavati život je pozitivno samo onda, ako se sagleda što u tom životu može omogućiti da postane humano budućnosti. Priznati diktat života opasna je formulacija. Dozvoljava priznavanje stihije, a nama je zadatak baš obratan. I to ne samo arhitektima, već svima koji učestvuju na velikom zadatku. I upravo su oni pozitivni, koji se pridružuju određenom htijenju. Oni su revolucionari i napredni. Bakema je potvrdio jednu od takvih težnji. Ako se i ne bi složili s nekim njegovim rješenjima, prihvaćamo ih kao određeno htijenje."⁴³⁷

Delfin potvrđuje naklonjenost arhitekata tadašnjim progresivnijim urbanističkim rješenjima koji potiču istraživanje i eksperimentiranje u umjetnosti, arhitekturi i dizajnu. Urbanizam je od pukog formalizma i tehnicizma trebao biti na usluzi društvu i njegovom okruženju čineći ekspresivnom istančanošću što humanije životne uvjete.⁴³⁸

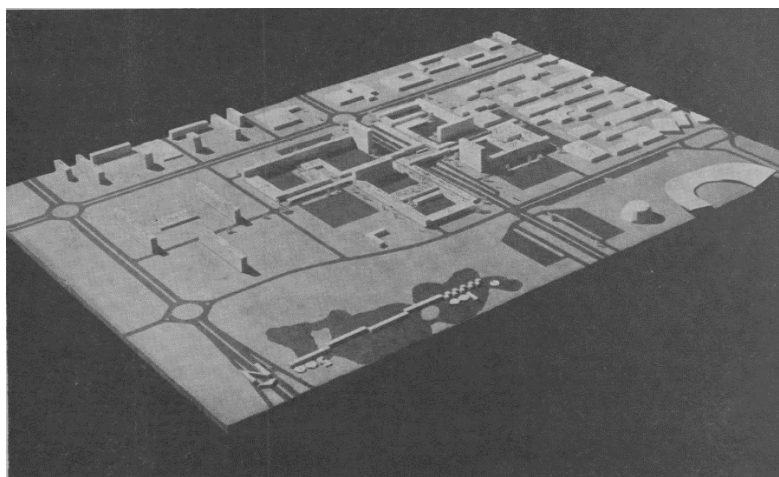

Prilog 36. J. Bakema, treća etapa izgradnje Centra Južnog Zagreba, 1965.⁴³⁹

⁴³⁷ Gvozdanović, "Razgovori," 2.

⁴³⁸ Jasna Galjer, "Radical or not at all? Architectural criticism as a vehicle of CIAM and Team X networking in socialist Yugoslavia," u *Revisiting Post-CIAM Generation. Debates, proposals and intellectual framework*, ur. Nuno Correia, Maria Helena Maria i Figueiredo Rute (Porto: CEAA/ESAP-CESAP, 2019.), 161.

⁴³⁹ Nikšić, "Bakemin," 3.

10.2. Idejno urbanističko rješenje naselja Trnje

Naselje Trnje smješteno je lijevo od Rijeke Save uz granice sa starim gradskim centrom. Urbanističkim programom grada Zagreba iz 1965. godine nije razrađeno prostorno-plansko rješenje čime je potaknuta izrada *Idejnog urbanističkog rješenja Trnja* 1966. godine koju su proveli stručnjaci i suradnici UZGZ-a navedeni u tablici 4. Površine oko 827 ha, naselje Trnje zamišljeno je kao novi gradski centar čije teritorijalne granice čine Glavni kolodvor i željeznička pruga na sjeveru, rijeka Sava na jugu, Heinzelova ulica na istoku i željeznička pruga uz Savsku cestu na zapadu.⁴⁴⁰

Tablica 4. Autori urbanističkog rješenja Trnja⁴⁴¹

Projektiranje	Bešlić Neda, Kincl Branko, Kolacio Zdenko, Maretić Mirko, Meter Zdenko, Peš Antun, Smolej Zdenka, Uhlik Josip
Analiza i programiranje	Ćidić Željko, Leinert Vladimir, Mačela Nevenka, Perković Zorislav, Pucić Orsat, Tukač Branimir, Zanić Jakov
Analiza i programiranje komunalnih instalacija	Smokvina Josip
Analiza i projektiranje prometne mreže	Rukavina Robert
Skice i perspektive	Kincl Branko, Delfin Vojtjeh
Tehnička suradnja	Brusić Jasna, Burazin Jadranka, Kunst Inge, Kuzele Zdenka, Leinert Višnja, Mađarević Nevenka, Parklec Nada, Troje Rina, Tropan Berislav
Maketa	Tkalčić Zvonimir
Fotografije	Karolyi Aleksandar
Korice	Srnec Aleksandar
Impaginacija	Horvat Brano
Koordinator	Maretić Mirko

⁴⁴⁰ Urbanistički zavod grada Zagreba, *Trnje: idejno urbanističko rješenje* (Zagreb: Urbanistički zavod grada Zagreba, 1965.), Granica urbanističkog zahvata.

⁴⁴¹ Urbanistički zavod, *Trnje*, Idejno urbanističko rješenje Trnja izradili su stručnjaci i suradnici Urbanističkog zavoda grada Zagreba.

Stambena izgradnja naselja Trnje započela je prije donošenja idejnog urbanističkog rješenja, još u međuratnom razdoblju neplanskom gradnjom. Predviđena je bila izgradnja 6 650 stanova⁴⁴² uz očekivani porast sa 60 000 na 80 000 stanovnika.⁴⁴³ Za izrastanje Trnja u centralnu gradsku zonu pogodnu za život s različitim društvenim sadržajima, urbanističkim planom ustanovljeno je uklanjanje dionica postojećih kuća i zgrada, preoblikovanje postojećih komunalnih objekata te dislociranje gospodarskih pogona.⁴⁴⁴ Prostorna organizacija sastojala bi se od "stambenih susjedstava (33), zajednica (9) ili stambenih rajona (2)" koje dimenzijama odgovaraju naseljenosti od 4 500 do 11 400 stanovnika.⁴⁴⁵ "Novi kompleks jednokatnih stambenih nizova predviđa se u južnom dijelu stambene zajednice Trstik"⁴⁴⁶, dok bi u pravilu prevladavala izgradnja višekatnica visine od 4 do 21 kat.⁴⁴⁷ Prema planu, sve stambene zajednice gravitiraju glavnom centru Trnja koji se proteže smjerom sjever-jug te tako perspektivi tvoreći nastavak zelene potkove. On je obogaćen "kulturnim, trgovačkim, ugostiteljskim, poslovnim, društvenim, zabavnim i drugim sadržajima."⁴⁴⁸ Volumeni su u hiperboličkom rastu, odnosno, udaljavajući se od centra zgrade su više, što u konačnici "predstavlja suvremene urbanističko-arhitektonske i plastične vrijednosti, koje će omogućiti stvaranje maksimalne prostorne homogenosti."⁴⁴⁹ Istovjetan raspored primijenjen je za centre stambenih rajone. Javne zgrade i ustanove raspoređene prema stambenim zajednicama su osnovne i srednje škole, dječji vrtići, dječja igrališta, opskrbeni i zdravstveni centri, zanatski centar, dom za starije, sportski centri i zelene površine.⁴⁵⁰ Zdenko Kolacio je istaknuo probleme odnosa Trnja, glavnog kolodvora i željezničke pruge te priobalja rijeke Save kao faktora koji sprječavaju povezanost s ostatkom grada, smatrajući kako se bilo kakva konkretna rješenja moraju sagledavati u ukupnosti sa tek izrađenim generalnim gradskim planom, a ne pojedinačnim idejnim rješenjima.⁴⁵¹ Industrijski pogoni (36) i građevinska poduzeća (9) zbog lošeg utjecaja na kvalitetu zraka i okoliša bit će razmješteni izvan grada ili razrušeni. Obrtničke radnje koje ne predstavljaju štetan utjecaj za okoliš ukomponirat će se unutar stambenih jedinica, dok će se ostatak dislocirati na periferiju naselja.⁴⁵²

⁴⁴² Klaudije Mirković, "Novi Zagreb," *Arhitektura*, br. 1 (1963): 14.

⁴⁴³ Zdenko Kolacio, "Idejno urbanističko rješenje Trnja," *Čovjek i prostor*, br. 157 (1966): 2.

⁴⁴⁴ Ibid.

⁴⁴⁵ Ibid.

⁴⁴⁶ Urbanistički zavod, *Trnje*, Stanovanje.

⁴⁴⁷ Ibid.

⁴⁴⁸ Kolacio, "Idejno," 3.

⁴⁴⁹ Urbanistički zavod, *Trnje*, Centri.

⁴⁵⁰ Kolacio, "Idejno," 2.

⁴⁵¹ Ibid.

⁴⁵² Urbanistički zavod, *Trnje*, Privreda.

Prometnice bi se nastavljale na već postojeće prometne pravce smjera sjever-jug i istok-zapad. Cesta sjeverno od željezničke pruge i Ulica Proleterskih brigada "bi se upustile djelomično u donji nivo, ispod ploče trga u novom gradskom centru, gdje bi se ukrštavale u donjem nivou s upuštenom Ulicom Hrvatske bratske zajednice." Ostatak prometa bi se distribuirao na "nove gradske ceste istočno i zapadno od novog centra u Trnju." Planirani su podzemni hodnici za pješake uz brze ceste, poboljšanje i produženje dionica autobusne i tramvajske mreže kao i veliki broj parkirnih i garažnih mjesta.⁴⁵³

Predsjednik Holjevac u svom je općenitom planu za razvoj grada Zagreba, a posebice Trnja, izrazio sljedeće: "Izgradnjom Južnog Zagreba (Zagreba preko rijeke Save), stvorit ćemo takvu situaciju da će svaki građanin ovog grada osjetiti prelazeći preko novog mosta, kojega ćemo izgraditi, da nije u redu da između Starog Sjevernog dijela grada i novoizgrađenog Južnog dijela ostane ono i onakovo Trnje kakvo je sada. Ta apsurdna situacija vršit će pritisak na sve nas da nađemo rješenje i prizemno Trnje će morati nestati."⁴⁵⁴

Plan Južnog Zagreba nikada nije u potpunosti ostvaren te mnoga naselja nisu dovršena u cijelosti. Mogućnosti koje je pružao grad Zagreb ovisno o ekonomskim čimbenicima nisu bili u koraku sa zamislima mladih arhitekata pod utjecajem arhitektonskih ideja različitih dijelova svijeta.⁴⁵⁵

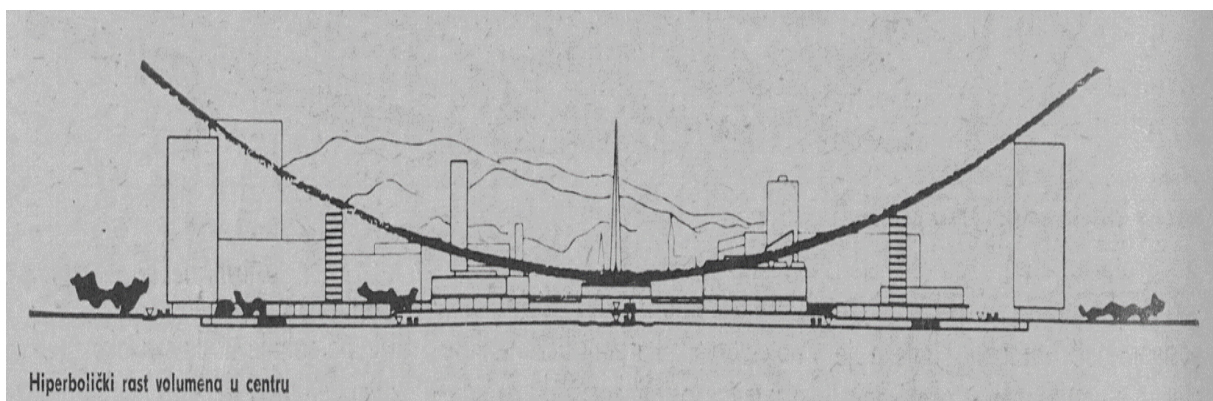

Prilog 37. *Hiperbolički rast volumena u centru Trnja, 1965.*⁴⁵⁶

⁴⁵³ Urbanistički zavod, *Trnje*, Promet.

⁴⁵⁴ Većeslav Radauš, "Veco Holjevac – pionir Novog Zagreba," *Čovjek i prostor*, br. 211 (1970): 9.

⁴⁵⁵ Cvetnić i Klemenčić, "Razgovor."

⁴⁵⁶ Kolacio, "Idejno," 3.

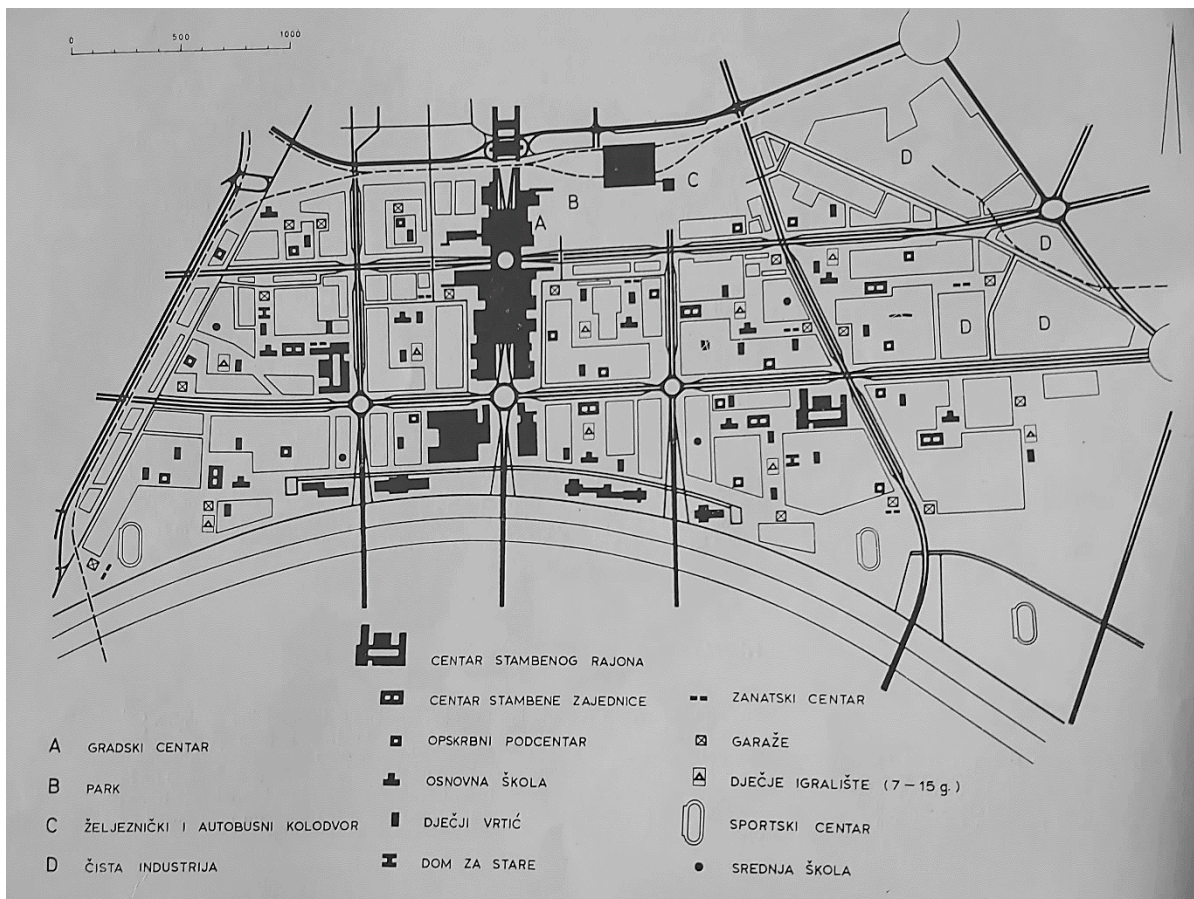

Prilog 38. Razmještaj javnih i pratećih sadržaja u prostoru Trnja, 1965.⁴⁵⁷

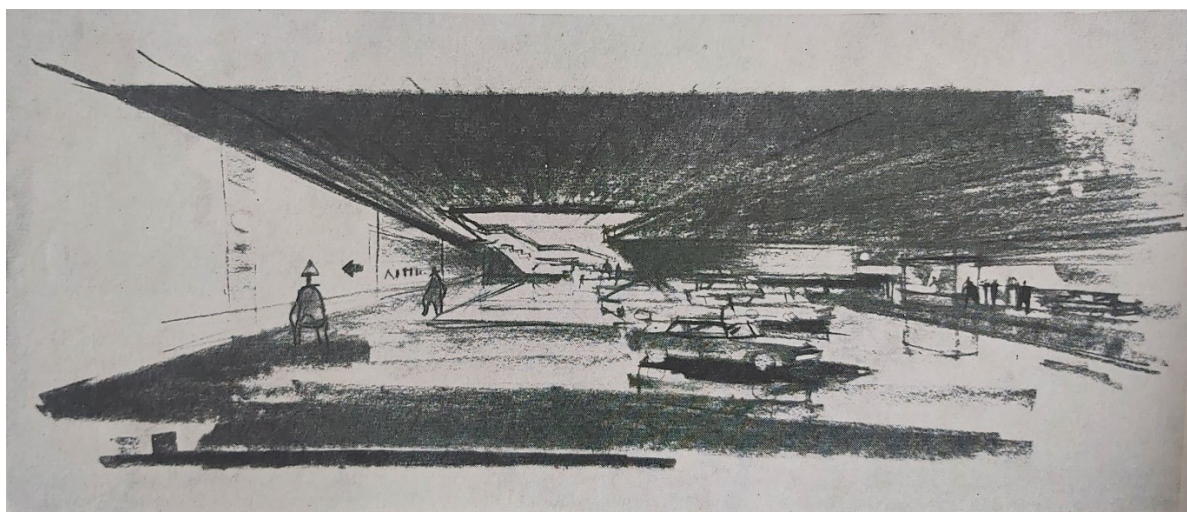

Prilog 39. Vojtjeh Delfin i Branko Kincl, skica kolnog saobraćaja ispod pješačkog trga u centru Trnja, 1965.⁴⁵⁸

⁴⁵⁷ Kolacio, "Idejno," 3.

⁴⁵⁸ Urbanistički zavod, Trnje, Prosvjetne i kulturne ustanove.

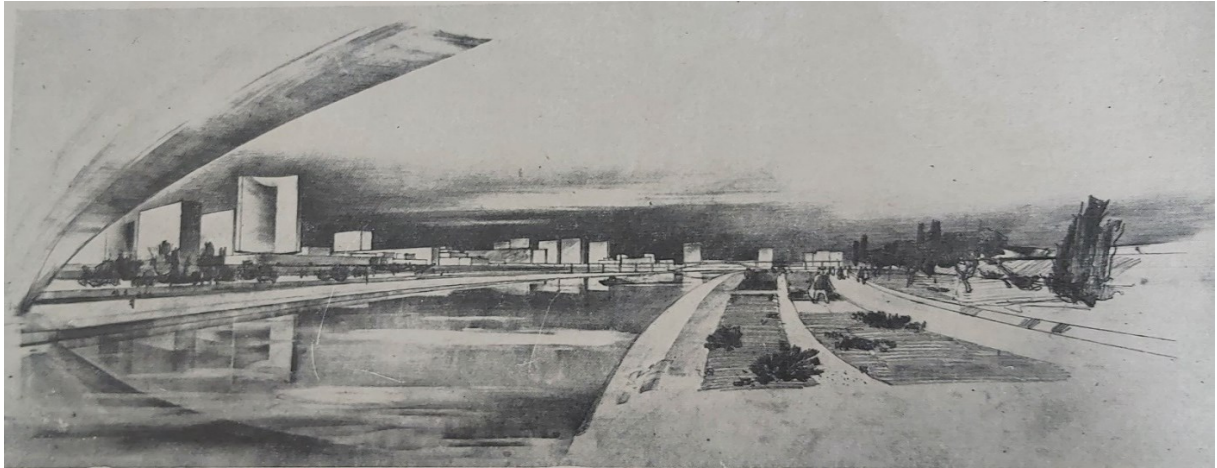

Prilog 40. Vojtjeh Delfin i Branko Kincl, perspektiva priobalnog područja Save sa pokrovnim zelenilom, pored stambenih i javnih objekata predviđena su šetališta i rekreacijski centri, 1965.⁴⁵⁹

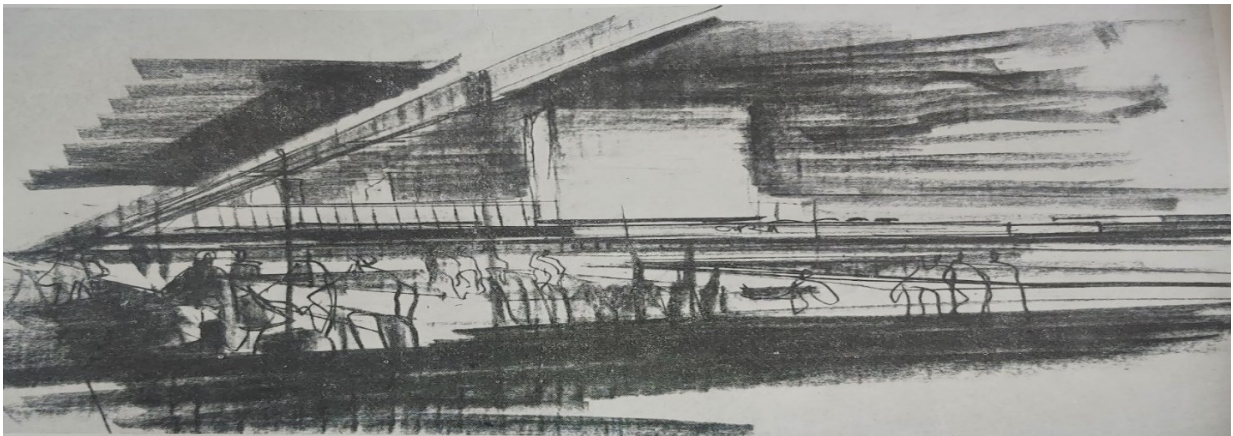

Prilog 41. Vojtjeh Delfin i Branko Kincl, skica ambijenta u potezu centra Trnja, 1965.⁴⁶⁰



Prilog 42. Vojtjeh Delfin i Branko Kincl, perspektiva istočnog centra na križanju Beogradske i Držićeve ulice, 1965.⁴⁶¹

⁴⁵⁹ Urbanistički zavod, *Trnje*, Zelenilo i rekreacija.

⁴⁶⁰ Ibid, *Promet*.

⁴⁶¹ Ibid, *Regulacija Save*.

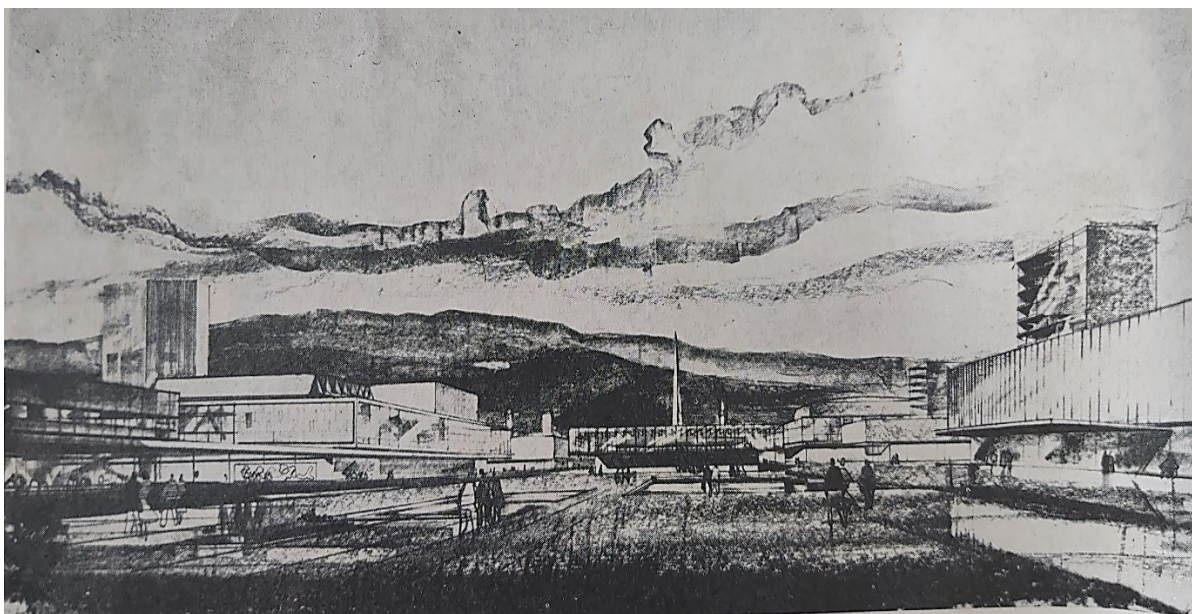

Prilog 43. *Vojtjeh Delfin i Branko Kincl, perspektiva centra Trnja sa gradacijom volumena i naglašenim vizurama prema sjeveru i jugu, 1965.*⁴⁶²

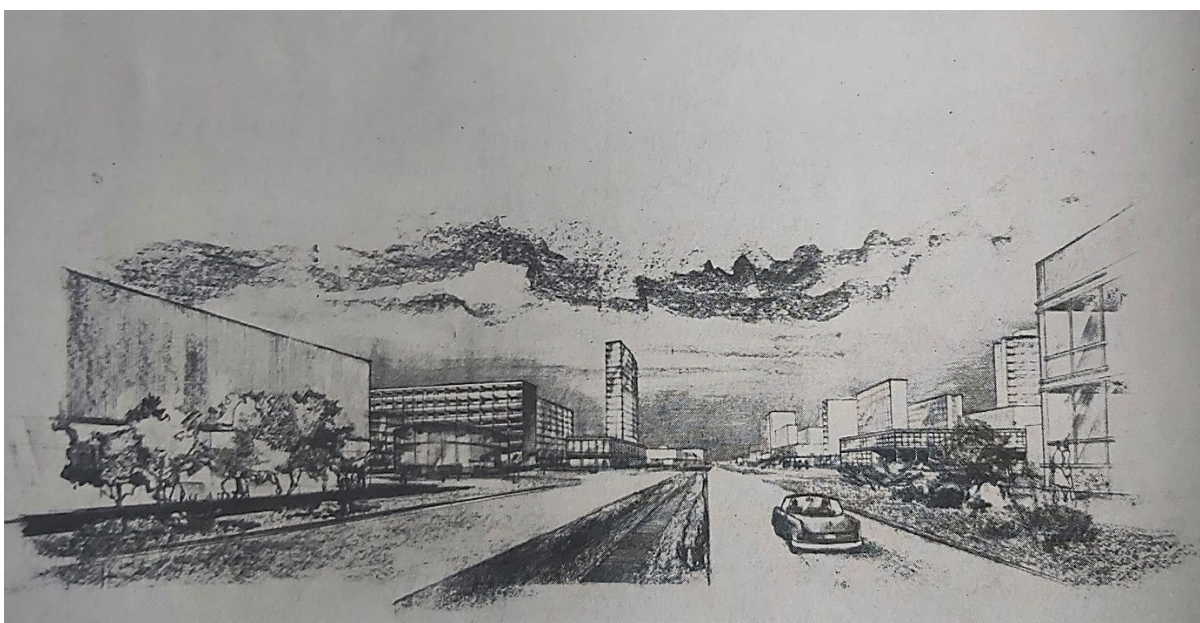

Prilog 44. *Vojtjeh Delfin i Branko Kincl, perspektiva Ulice Proleterskih brigada sa visokim, srednjim i nižim volumenima, 1965.*⁴⁶³

⁴⁶² Urbanistički zavod, *Trnje*, Centri.

⁴⁶³ *Ibid*, Ulični potezi.

10.2.1. Dom Radio-televizije u Zagrebu

Rezultati natječaja za Dom Radio-televizije (RTV) u Zagrebu objavljeni su u 119 broju časopisa ČIP 1963. godine.⁴⁶⁴ U uvodniku teksta natječaj je predstavljen kao "jedan od dosada najvećih arhitektonskih natječaja Jugoslavije" sa "ravnih četrdeset pet" prijavljenih radova. Radio i televizija bili su "najpopularnija dostignuća tehnike" u to vrijeme, pa brojke radova i odaziv publike ne iznenađuju.⁴⁶⁵ Ocjenjivački sud zadužen za odabir radova naveden je u tablici 5, a dobitni radovi u tablici 6. Prva nagrada nije dodijeljena pa će prema tome u tablici biti navedeni dobitnici dvije druge i treće nagrade te oni radovi čiji su arhitektonski elementi i oblikovanje usporedivi sa radom Vojtjeha Delfina. Za drugu nagradu izdvojen je dobitnički iznos od 3 350 000 dinara. Natječaj je bio anonimn, s toga su svi radovi navedeni pod šifrom. Cilj projekta bio je osigurati svim zaposlenicima uvjete rada u suvremenom okruženju uz detaljno razrađeno prostorno oblikovanje obuhvaćajući neophodne produkcijske, scenske, akustične, tehničke i druge radne potrebe.

Tablica 5. Ocjenjivački sud natječaja za Dom RTV-a⁴⁶⁶

Članovi	Predsjednik Magašić Anica, Brkić Zvonko, Baltić Milutin, Magašić Anica, Šibl Ivan, Galić Drago, Galić Roman, Gaspari Oton, Gomboš Stjepan, Geršić Ivo, Jelaković Tihomil, Kolacio Zdenko, Martinović Uroš, Simčić Stevo, Skopin Igor, Šegvić Neven, Štrbac Dušan, Trs Vojko
Zamjenici	Kučan Ninoslav, Radić Branko
Izvjestitelji	Hasanagić Sulejman, Živković Rudolf

Tablica 6. Dobitnici natječaja za Dom RTV-a⁴⁶⁷

Druga Nagrada dodijeljena dvama radovima	1. Rad pod šifrom "60009" Dragomanović Aleksandar, Nikšić Radovan, Šmidihen Edo; konzultant Pešić Vladimir; suradnici Zimperman Saša, Ložnik Tea,
---	--

⁴⁶⁴ Rezultati natječaja prethodno su doneseni i objavljeni 1962. godine. Ocjenjivački sud. "Rezultat natječaja za Dom Radiotelevizije Zagrebu." *Čovjek i prostor*, br. 117 (1962.): 9.

⁴⁶⁵ Stjepan Gomboš, "Natječaj za Dom Radio-televizije u Zagrebu," *Čovjek i prostor*, br. 119 (1963.): 1.

⁴⁶⁶ Ibid.

⁴⁶⁷ Ibid, 3.

	Krstulović Boris, Banfić Tomislav, Kavurić Nenad
	2. Rad pod šifrom "02020" Delfin Vojtjeh , Ivanović Vladimir, Knežević Grozdan, Maretić Mirko; suradnici Jerković Zora, Leskovar Saša, Švajberić Luka
Otkupljeni rad	3. Rad pod šifrom "'96069" Očko-Crnković Dragica, Viličić Melita; urbanistička obrada Milić Bruno; statistika Verner Vlado; crtači Božidar Bajt, Ferenčić Kazimir, Veing Zdravko, Kladarin Đorđe; model Krznarić Zvonimir

Izgradnju Doma RTV-a predviđena je na naselju Trnje, sjeverozapadno od Mosta slobode na zemljištu dimenzija 320 x 220 m ukupne površine 86 400 m², gdje je danas smještena zgrada Hrvatske radiotelevizije.⁴⁶⁸ Na tom području već je pozicionirana grupa poslovnih i javnih objekata; koncertna dvorana Matice iseljenika Hrvatske, opera, gradska vijećnica i drugi, tvoreći mikro mrežu uzajamne povezanosti poslovanja uz Dom RTV-a.⁴⁶⁹ Razradi urbanističkog rješenja valjalo je pomno pristupiti uzimajući u obzir blizinu rijeke Save i prilazne ceste kojima bi se prevozila sva potrebna tehnička oprema i pogon Radija i Televizije. Arhitekti su prilikom arhitektonske i urbanističke izrade pazili na otvaranje vizura i slobodan pogled na krajolik sjevernog gradskog centra te na jug, prema Mostu slobode.⁴⁷⁰ Zdenko Kolacio komentirao je rješenja autora koji su, prema propisanom zahtjevu natječaja, "sa mnogo pažnje razmatrali sve mogućnosti očuvanja slobodnih vidika (...) te su tako disponirali volumene", čineći nezahvalna prostorna rješenja jer "svaka izgradnja mijenja pejzaž (...) no kroz volumene, prostorne odnose i arhitekturu građevine potrebno je doći do novih."⁴⁷¹ U odjeljenja RTV-a spada radio, televizija crno-bijela, televizija u boji i uprava.⁴⁷² Za prostornu organizaciju pogona radija potrebno je bilo prilagoditi "dvojaku funkciju" glazbenih prostorija

⁴⁶⁸ Gomboš, "Natječaj," 1.

⁴⁶⁹ Aleksandar Dragomanović, Roman Galić, Tihomil Jelaković, Veljko Jurić, Radovan Nikšić, Tomislav Petrović, Branislav Radić, Zlatko Smrkić i Edo Šmidihen, "Studijska skica Radio-televizijskog doma u Zagrebu," *Čovjek i prostor*, br. 149. – 150 (1965): 11.

⁴⁷⁰ Gomboš, "Natječaj," 1.

⁴⁷¹ Zdenko Kolacio, "Osvrt na natječaj za Dom RTV-a u Zagrebu." *Arhitektura*, br. 5 – 6 (1962): 50.

⁴⁷² Ibid.

koje, uz "prateće prostorije za režiju pri snimanju", služe kao "studio, ali i kao koncertne dvorane za javne priredbe." Uz to, definirana je izgradnja četiriju koncertnih dvorana – za 1000 posjetitelja i 250 izvođača, dvije za 250 posjetitelja i 60 izvođača te posljednja za 100 posjetitelja i 20 izvođača.⁴⁷³ Zbog interesa koji je porastao za daljnji razvoj televizije u boji, trebalo je osigurati dodatan kompleks za odjel televizije na površini od 22 000 do 25 000 m², koji je u natječajnim radovima bio zapostavljen zbog nejasno prezentiranih smjernica.⁴⁷⁴ Većina autora smjestila je odjeljenja uprave i televizije u visokim volumenima kako bi ostvarili "direktnu vizuru na odašiljaču na Sljemenu." Stjepan Gomboš pretpostavlja da je uzrok takvih odluka povezana sa takvim načinom izgradnje televizijskih tornjeva ili su autori pak namjeravali prostorno oblikovanje "razlomiti" heterogenim oblikovanjem – višim i nižim objektima.⁴⁷⁵

Vojtjehu Delfinu i projektnim suradnicima dodijeljena je druga nagrada. Arhitektonsko rješenje odlikuju tri centralna kružna objekta postavljena u prostor tako što su dva niža i manja volumena paralelna jedan s drugim na određenoj udaljenosti koje sa zapadne strane zatvara viši kružni volumen. Zatvaranjem međuprostora dvaju objekata trećim, oblikovan je trg definiran pravokutnim pločnikom između konveksno-konkavnih formi triju objekata. Konstrukcija svih objekata izvedena je dvama koncentričnim krugovima koji ulaze jedan u drugog ostavljajući vizualni dojam prošupljene sredine. Razlika u njihovoj veličini i masi varira od objekta do objekta. Svi objekti imaju jednu etažu, odnosno prizemlje i prvi kat. Od ostalih nagrađenih radova s objavljenom fotografijom u časopisu, jedino se ističe rad Dragice Očko-Crnković, Melite Viličić i suradnika čije rješenje uz pravilne volumene inkorporira jedan kružni objekt koji vizualno asocira na Delfinov model. Ocjenjivački sud istaknuo je "atraktivnu kompoziciju masa i u pogledu ugradnje terena visoke urbanističke kvalitete" uz "dobar prijedlog za korištenje zelenog pojasa duž Save za prilaz publike u dvorane Radija prigodom javnih priredaba", ali "ne zadovoljava rješenje pristupa publike dvoranama za javne priredbe i kontrolu ulaza izvana." Komunikacijske veze među objektima, raspored prostorija i akustična izolacija u potpunosti ispunjavaju postavljene kriterije. Pored toga, dodatno "proširenje i dispoziciju identične mase TV u boji i program određenog trakta Televizije žiri je ocijenio kao vrijedan prikaz mogućnosti budućeg rješenja problema proširenja." Ocjenjivački sud zamjerio je "nedotjeranost u pogledu razrade raznih problema tehničke naravi."⁴⁷⁶ Još jedna razlika ovog i ostalih radova leži u tome,

⁴⁷³ Gomboš, "Natječaj," 1.

⁴⁷⁴ Ibid, 2.

⁴⁷⁵ Ibid.

⁴⁷⁶ Ibid, 4.

a što je istaknuo i Gomboš, što je većina autora projektirala televizijski toranj u obliku nebodera koji zaklanjaju zatražene vizure centra grada i Mosta slobode.

Ovo je još jedan u nizu Delfinovih projekata koji je ostao živjeti samo na papiru. TV-dom, današnja Hrvatska radiotelevizija (HRT), dovršen je tek 1984. godine prema novom projektu arhitekata Nenada Bacha i Ratka Rausavljevića.⁴⁷⁷

Centralni tip zgrada kružnog tlocrta i radijalnog prostornog rasporeda, kao što su Dom RTV-a i sistem hidroida, nisu noviteti arhitektonskih oblika. Arhaični su, prisutni još od brončanog doba, iako njihova izgradnja danas nije pretjerano zastupljena radi manjka ekonomičnosti i tehničkih problema izgradnje. Centralne građevine komentirao je arhitekt Charles Deaton, rekavši "ako ljudi nemaju kutove, ne bi trebali živjeti u kutijama."⁴⁷⁸ Organski oblici bila su zanimacija Dona Ericksona, učitelja Franka Lloyda Wrighta, izvedeni projektom za kuću J. Mayesa.⁴⁷⁹ Wright je također projektirao građevinu kružnog tlocrta – Kuća Friedman 1940. godine. Poznat je i projekt arhitekta Konstantina Melnikova Kuća Melinkov iz 1929. godine ili Richard T. Fosterova Okrugla kuća u Wiltonu iz 1967. godine.⁴⁸⁰ Philip Steadman u studijama iz 2006. i 2015. godine naznačio je probleme kružnih objekata koji nastaju pri pokušaju dizajniranja interijera i postavljanja namještaja, limitiranost mogućih nadogradnji na takve forme, dok je Eli Attia u svojoj studiji istaknuo pozitivne strane poput energetske učinkovitosti, nižih troškova izgradnje, fleksibilnost prostornog rasporeda i cjelodnevnu prisutnost danjeg svijetla.⁴⁸¹

⁴⁷⁷ Nenad Bach, "TV-dom u Zagrebu," *Čovjek i prostor*, br. 377 (1984): 28.

⁴⁷⁸ Jessica Stewart, "Eye-Opening History of Round Homes and Why Curves Matter in architecture," *My modern met*, 6. travnja 2017, <https://mymodernmet.com/round-home-architecture/>.

⁴⁷⁹ Ibid.

⁴⁸⁰ Anna Szczegielniak, "Circular Plan sin Contemporary Housing Architecture," *IOP Cong. Ser.: Materials Science and Engineering* 471, br. 7 (2019): 1. doi:10.1088/1757-899X/471/7/072025 (Datum pristupa: 4. 6. 2022.)

⁴⁸¹ Ibid, 2.

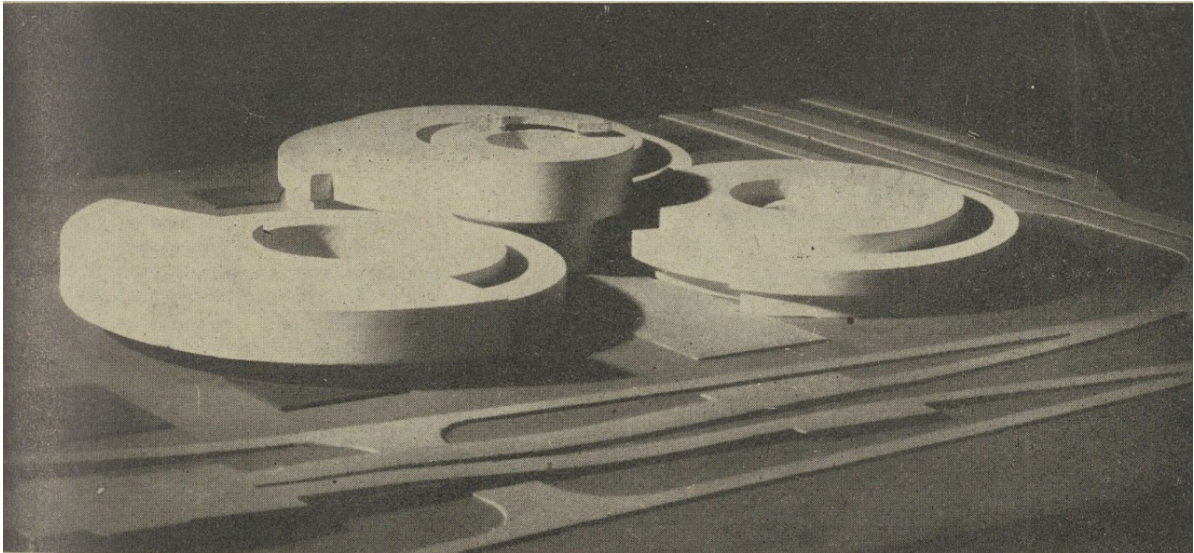

Prilog 45. *Vojtjeh Delfin, Vladimir Ivanović, Grozdan Kovačević, Mirko Maretić, maketa Doma RTV-a, 1962., foto Karoly.*⁴⁸²

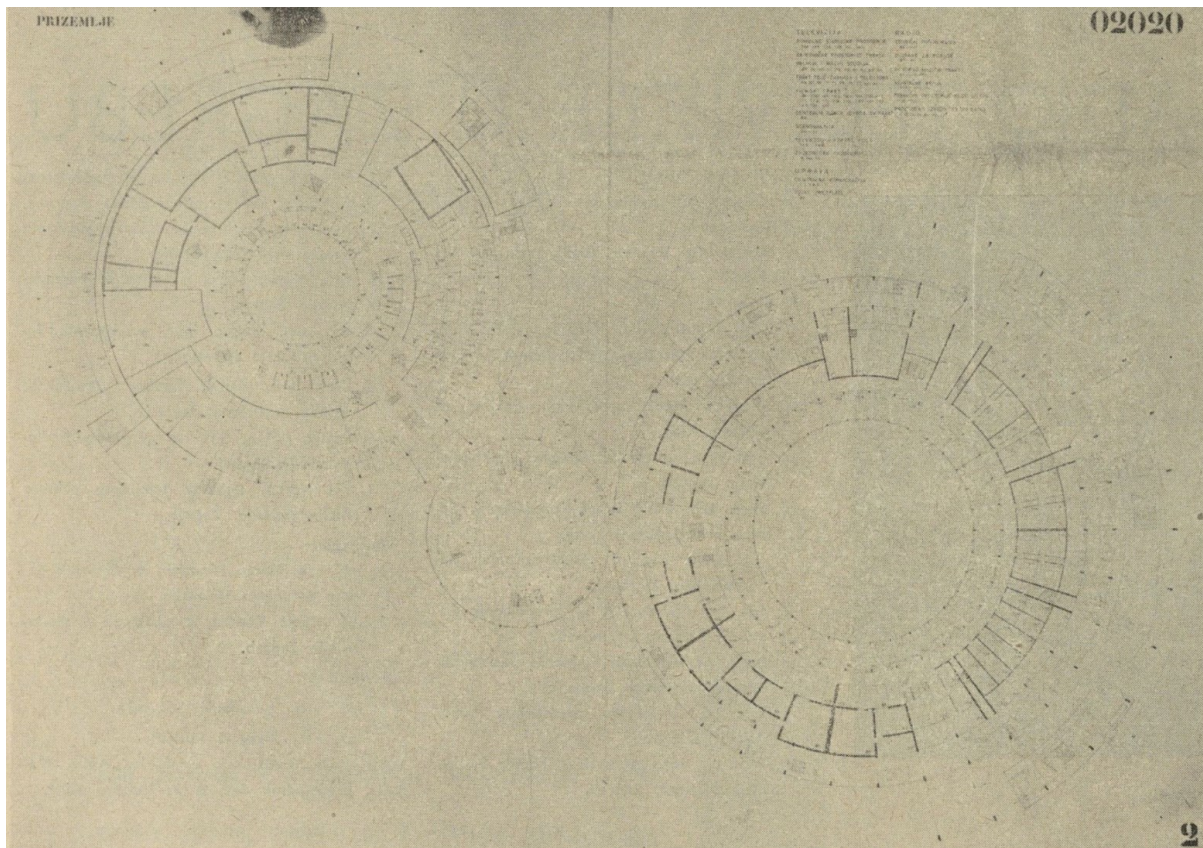

Prilog 46. *Vojtjeh Delfin, Vladimir Ivanović, Grozdan Kovačević, Mirko Maretić, tlocrt prizemlja Doma RTV-a, 1962.*⁴⁸³

⁴⁸² Gomboš, "Natjecaj," 1.

⁴⁸³ Ibid, 2.

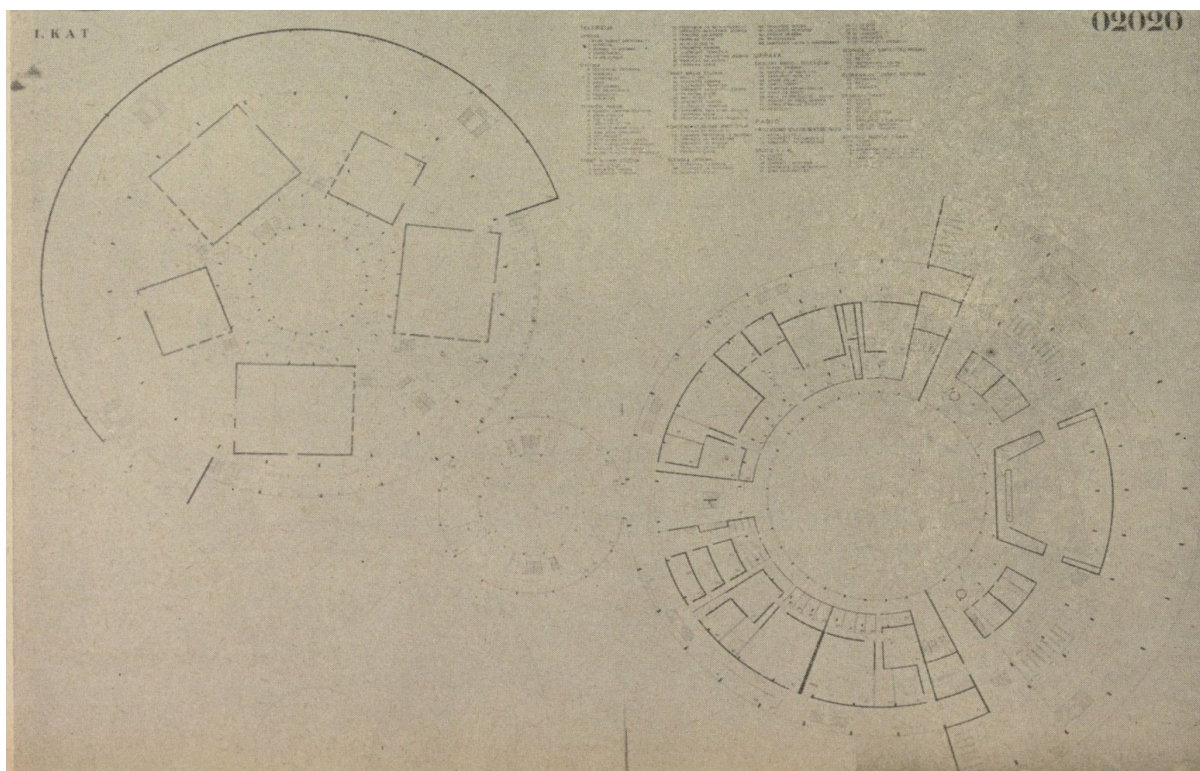

Prilog 47. *Vojtjeh Delfin, Vladimir Ivanović, Grozdan Kovačević, Mirko Maretić, tlocrt prvog kata Doma RTV-a, 1962.*⁴⁸⁴

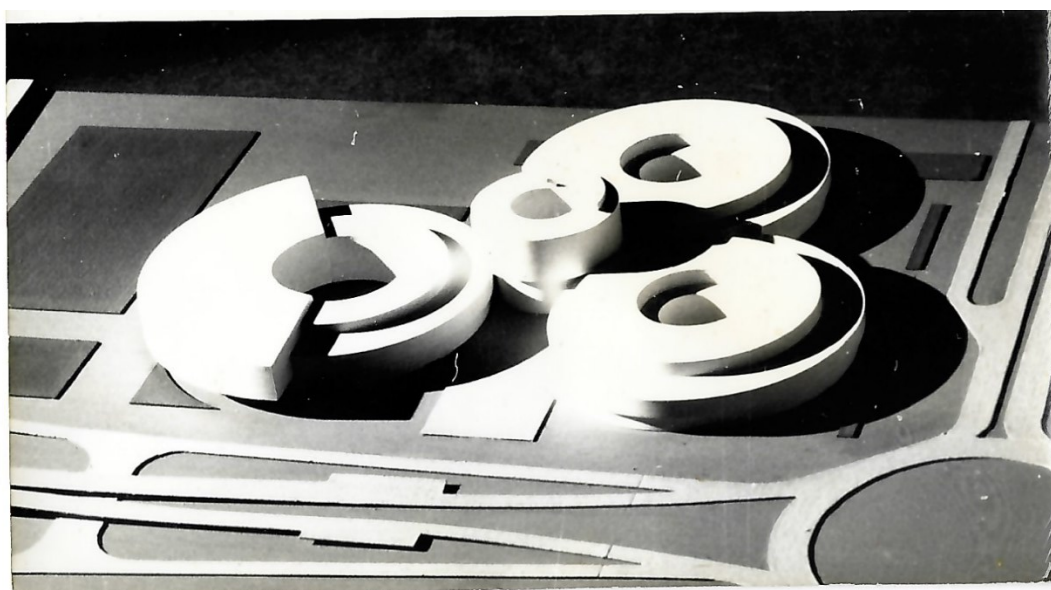

Prilog 48. *Vojtjeh Delfin, maketa Doma RTV-a, 1962.*⁴⁸⁵

⁴⁸⁴ Gomboš, "Natječaj," 2.

⁴⁸⁵ Vojtjeh Delfin, maketa Doma RTV-a, Privatni arhiv umjetnika Marka Tadića.



Prilog 49. *Vojtjeh Delfin, maketa Doma RTV-a, 1962.*⁴⁸⁶

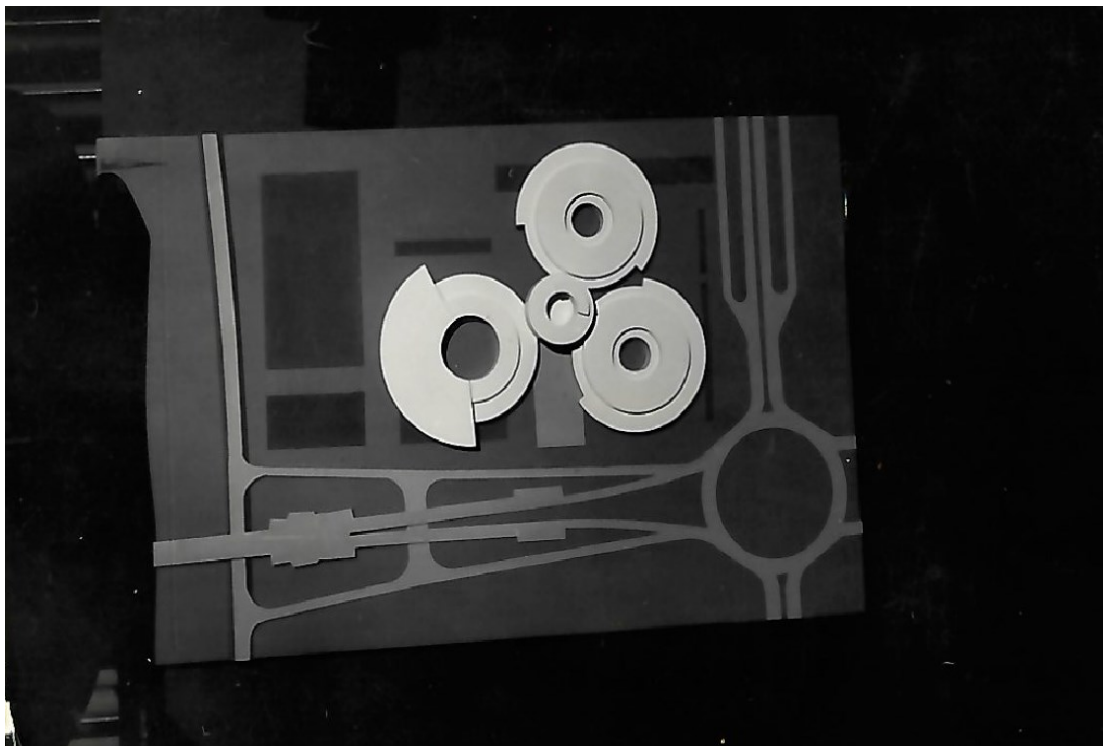

Prilog 50. *Vojtjeh Delfin, maketa Doma RTV-a, 1962.*⁴⁸⁷

⁴⁸⁶ Vojtjeh Delfin, maketa Doma RTV-a, Privatni arhiv umjetnika Marka Tadića.

⁴⁸⁷ Ibid.

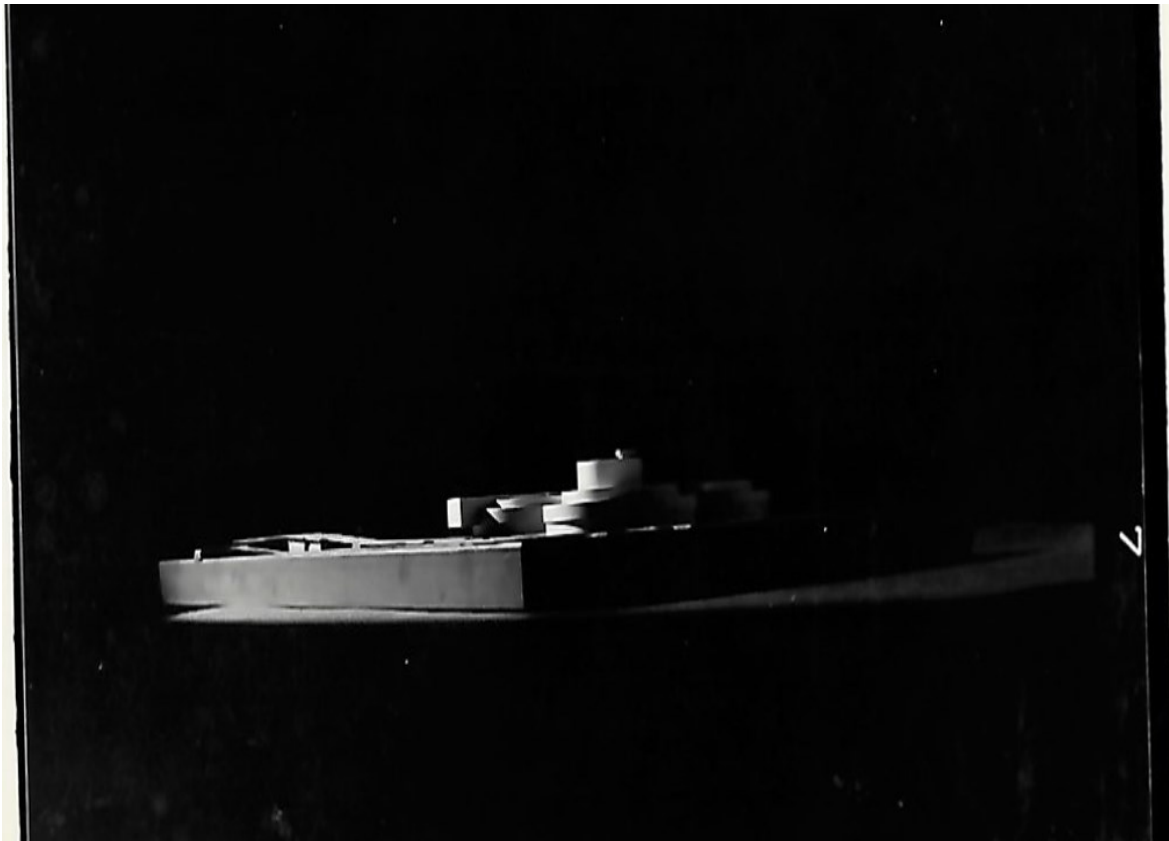

Prilog 51. *Vojtjeh Delfin, maketa Doma RTV-a, 1962.*⁴⁸⁸

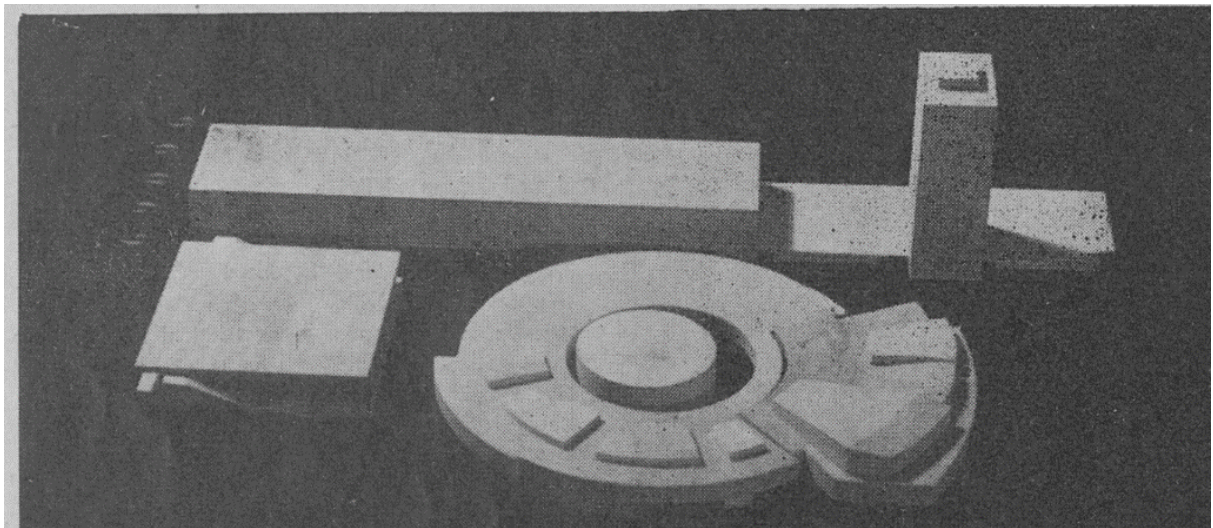

Prilog 52. *Dragica Očko-Crnković i Melita Viličić, Maketa Doma RTV-a, 1962.*⁴⁸⁹

⁴⁸⁸ Vojtjeh Delfin, maketa Doma RTV-a, Privatni arhiv umjetnika Marka Tadića.

⁴⁸⁹ Gomboš, "Natječaj," 4.

11. Urbanističko rješenje grada Nina

U spomen 900-te obljetnice izdavanja isprave *Mare Nostrum* hrvatskom kralju Petru Krešimiru IV., Skupština grada Zagreba odlučila 10. listopada 1968. godine predati plan za izradu *Generalnog urbanističkog plana grada Nina* koji bi kao poklon gradu služio za početne korake obnovi i daljnjem razvoju. Izradu plana proveo je UZGZ u radu sa institucijama i suradnicima diljem zemlje. Autori urbanističkog rješenja navedeni su u tablici 7.⁴⁹⁰

Tablica 7. Autori urbanističkog rješenja grada Nina⁴⁹¹

Koordinator	Kolacio Zdenko
Autori	Ivanović-Kunc Mirjana, Smolej Zdenka, Delfin Vojtjeh , Peš Antun, Perković Zorislav, Vizjak Božidar, Janjić Jadranka, Brežanski Darko, Kemić Marija, Mustić Antonija, Topolnik Vesna
Suradnici	Bakić Josip, Bakota Mate, Bernt Zdravko, Defillippis Josip, Fio Oliver, Franić Domagoj, Grubišić Fabijan, Jedlowski Duško, Juras Ivan, Jurić Boris, Kevo Ratko, Makjanić Berislav, Maštrović Antun, Maštrović Vjekoslav, Piplović Nikša, Radulić Ksenija, Rotkvić Angela, Vagić Nikola Opće vodoprivredno poduzeće Split, Urbanistički institut SRH Zagreb Zavod za fotogrametriju Geodetskog fakulteta Zagreb

Izrada projekta okupila je multidisciplinarnu grupu stručnjaka i istraživača iz Zagreba, Nina, Splita, Zadra koji su zajedničkim snagama pristupili pomnom i detaljnom prikupljanju

⁴⁹⁰ Zdenko Kolacio, ur., *Nin: generalni urbanistički plan* (Zagreb: Urbanistički zavod grada Zagreba, 1969.), 5.

⁴⁹¹ Ibid, 8.

svih potrebnih materijala. Prva faza generalnog plana prihvaćena je u Zadru 30. svibnja 1969. godine.

Stanovništvo Nina, oko 1800 ljudi prema popisu iz 1961. godine, bavilo se ribarstvom, poljoprivredom, vađenjem pijeska, radom u solani i ciglani te drugim poslovima. "Pomanjkanja stalne brige i odgovarajućeg odnosa prema problemima Nina odrazilo se u građenju i iskorištavanju prostora. Bazeni solane doprli su do otoka, prema Ždrijacu građene su pretežno loše vikendice, u području Klanica također je nicala bezvrijedna arhitektura, a na istaknutom mjestu oboda ninske uvale objekti novih odmarališta nametnuli su se položajem i volumenom, dok je na otoku loša intervencija betonom u ambijentu kamenih zgrada dovela do niza nesporazuma."⁴⁹² Urbanističkim planom, naspram već postojećih gospodarskih sektora, istaknula se nepremostiva vrijednost spomeničke baštine i važnost njene zaštite od potencijalnog razvoja bespravne gradnje koja nepobitno narušava gradski prostor i okoliš. Upravo zbog toga, ističe Kolacio, "mora postojati najveći oprez u izgradnji na otoku i obali, koja amfiteatralno oblikuje ambijent ninske lagune. Svaka se akcija građenja mora podvrći najozbiljnijoj stručnoj kontroli. Interes pojedinaca mora biti podređen značaju Nina za hrvatsku povijest."⁴⁹³ Prema tome, imperativ je postavljen na aktivno provođenje arheoloških istraživanja gradskog područja, sakupljanje potrebne dokumentacije kako bi se, u dogledno vrijeme, uspostavila simbioza zatečenog i otkrivenog u sistematizirani urbanistički plan koji bi cijeli "otok istaknuo kao spomenik početka, nastajanja samostalnosti hrvatske nacije, s uključenjem bogatog dokumentarija drugih povijesno-kulturnih slojeva."⁴⁹⁴ Dakako, takav pristup nije dokidao pitanja stanovanja, ugostiteljstva, prosvjete i primjene ostalih sadržaja.

Prilog 61 prikazuje urbanističke zahvate podijeljene po zonama A, B i C. Zona A označava područje na kojemu su se tada provodila arheološka istraživanja. Prema planu "sve povijesne slojeve treba uspješno prezentirati javnosti, ostale sadržaje nužno je podrediti da se spomeničke vrijednosti maksimalno istaknu. U zoni B predviđena je nova izgradnja "koju treba podići na višu arhitektonsku vrijednosti." Teritorijalna namjena zone C će se naknadno "uređivati i formirati po posebnim detaljnim planovima."⁴⁹⁵

Kulturni i spomenički značaj Nina naglasio bi se obradom "svih javnih površina: kolnika, pješačkih putova, trgova, obala i mostova." Posebna pažnja posvećena je odabiru građevnih materijala i uklapanju arhitektonskih rješenja u prirodni ambijent. Prema tome, "gabariti novih

⁴⁹² Kolacio, "Nin," 12.

⁴⁹³ Ibid.

⁴⁹⁴ Ibid.

⁴⁹⁵ Ibid, 22.

zgrada moraju se podrediti onim dijelovima Nina koje želimo posebno istaći. Umjesto ravnog krova treba graditi dvostrešne krovove pokrivena kupama (kanalicama). Pa i kod objekata što se planom zadržavaju, a izgrađeni su s ravnim betonskim krovom, treba izvesti dvostrešni krov po odgovarajućem projektu. Pročelja treba graditi u kamenu ili obraditi u svijetloj boji sličnoj ovom materijalu."⁴⁹⁶ Takva inicijativa promatrana je u pravilnoj sintezi realizacija s ostalim javnim objektima, ustanovama, gospodarstvima i okolišem. Drugim riječima, grad Nin je projektom izvedbom u potpunosti obavijen u novo ruho. Daljnje promjene u postojećoj urbanističkoj strukturi odnosile su se na zapadno područje u kojemu bi se buduća odmarališta gradila na razumnoj udaljenosti od obale za razliku od postojećih odmarališta. Na sjeverozapadnom dijelu zaljeva zamišljen je bio razvoj medicinskog turizma "pokraj peloidnog terena istraživog i utvrđenog od Zavoda za fizikalnu medicinu i rehabilitaciju u Zagrebu." Ljekoviti mulj pomogao bi liječenju različitih bolesti. Zdravstveni turizam dobio bi vlastitu zonu odvojenu od ostalih turističkih sadržaja. Pored zdravstvenog turizma, moguća je bila provedba izgradnje marine u mjestu Vrsi "koja bi otvorila perspektivu nautičkom turizmu."⁴⁹⁷ "U području Jasenovo predviđa se ribarsko naselje turističkog karaktera."⁴⁹⁸ Izuzev turističkih djelatnosti, iskoristivost zemljišnih površina nudi mogućnost razvoja poljoprivredne proizvodnje koja je još "uvijek glavno zanimanje i glavni izvor prihoda stanovništva."⁴⁹⁹ Za postojeće industrijske pogone solane, ciglane i malog mlina za žitarice ponuđena su različita rješenja. Ciglana bi ostala na istoj lokaciji, dok bi pogon solane bio dislociran kako bi se proširio pojas za turističku namjenu. Planom nije predviđeno uklanjanje mlina na Miljašić Jaruzi ako ekonomska dobit bude dostatna njegovom održavanju.⁵⁰⁰ Od javnih sadržaja predviđena je izgradnja osnovnih škola, zdravstvenih centara i dječjih ustanova.⁵⁰¹ Neizostavan dio plana je dovođenje vodovoda u grad, kanalizacijskog sustava, električne energije i telefonske veze.⁵⁰² Pošumljavanje cijelog ninskog područja osiguralo bi potrebnu zaštitu od klimatskih nepogoda kao što su to veliki udari bure. Planom je određen sveobuhvatan razvoj cestovnih komunikacija, "prvenstveno brže cestovne prometnice od Malenice, odnosno od Jadranske magistrale do Nina." Na taj način olakšana bi se komunikacija sa Zadrom i obližnjim mjestima. Trajno bi se ostvarivanjem navedenih planova podigao životni standard, atraktivnost ninskog područja za

⁴⁹⁶ Kolacio, "Nin," 19.

⁴⁹⁷ Ibid, 16.

⁴⁹⁸ Ibid, 31.

⁴⁹⁹ Ibid, 26.

⁵⁰⁰ Ibid, 34.

⁵⁰¹ Ibid, 35.

⁵⁰² Ibid, 36.

život što bi utjecalo na pozitivnu demografsku bilancu.⁵⁰³ Generalni plan obuhvatio je i obalno područje Nina "od Punte do Klanica i predio Ždrijac." Na području naselja Klanice bila je predviđena stambena izgradnja. Istočno "se predviđa novi dio naselja kao rezervat za stambenu izgradnju."⁵⁰⁴ Područje Ždrijac namijenjeno je razvoju komercijalnog turizma.

Vojtjeh Delfin sudjelovao je u izradi urbanističkog rješenja i izradi studijskih skica od kojih su tri objavljene u objavljenom katalogu UZGZ-a 1969. godine i u članku *Nin: Generalni urbanistički plan* autorice Antoanete Pasinović u 104 broju časopisa. *Arhitektura*. Dvije skice ocrtavaju mediteranski ambijent grada Nina sa plovilima i kućama u pozadini, dok za treću nije naveden konkretan opis. Pretpostavljeno se radi o rješenju polukružnih zaklona za turistički odmor koji su terasasto postavljeni u namjeri otvorenog pogleda prema obali.

UZGZ je uputio pismo uredništvu časopisa ČIP o navedenom članku Antoanete Pasinović izražavajući oštre kritike nestručnosti i zanemarenosti važnih odrednica plana u tekstu, kao i pogrešnom ili nepotpunom citiranju određenih rečenica i izvora.⁵⁰⁵ Tom je prilikom, Vojtjeh Delfin, glavni urednik časopisa, objavio kratko priopćenje i ispriku zbog nastale situacije.⁵⁰⁶

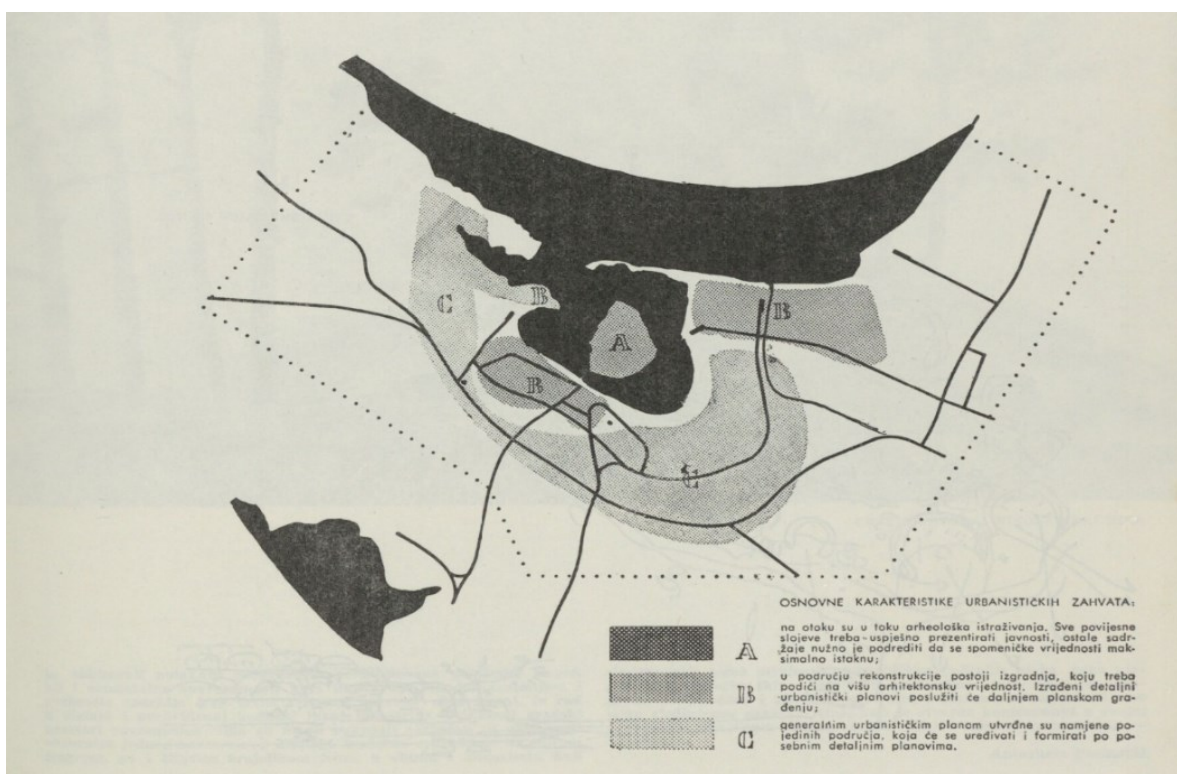

Prilog 53. UZGZ, Osnovne karakteristike urbanističkih zahvata, 1969.⁵⁰⁷

⁵⁰³ Kolacio, "Nin," 16.

⁵⁰⁴ Ibid, 31.

⁵⁰⁵ Uredništvo ČIP, "Pismo Urbanističkog zavoda grada Zagreb,," *Čovjek i prostor*, br. 206 (1970): 22.

⁵⁰⁶ Vojtjeh Delfin, "Obavijest čitaocima Arhitekture," *Čovjek i prostor*, br. 204 (1970): 13.

⁵⁰⁷ Kolacio, "Nin," 23.

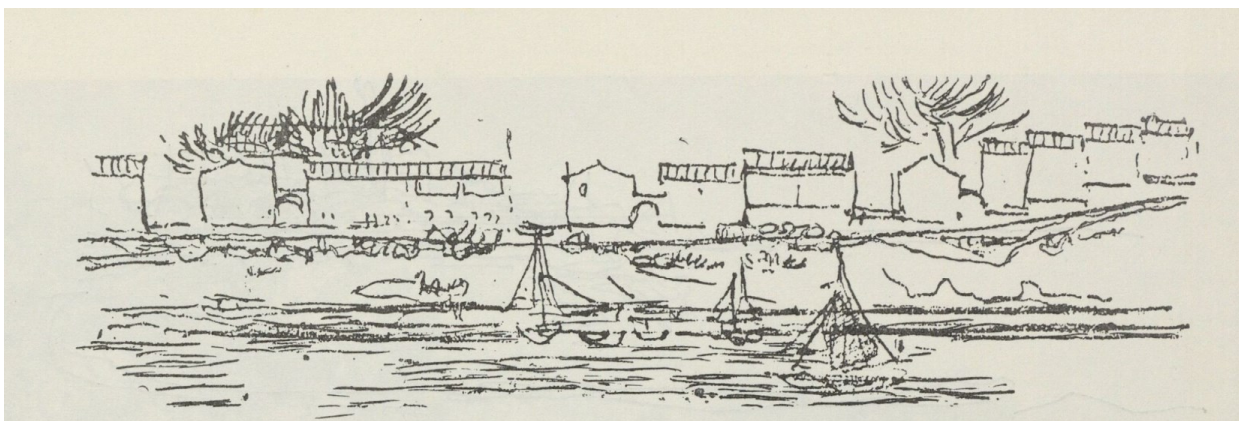

Prilog 54. *Vojtjeh Delfin, studijska skica grada Nina, 1969.*⁵⁰⁸

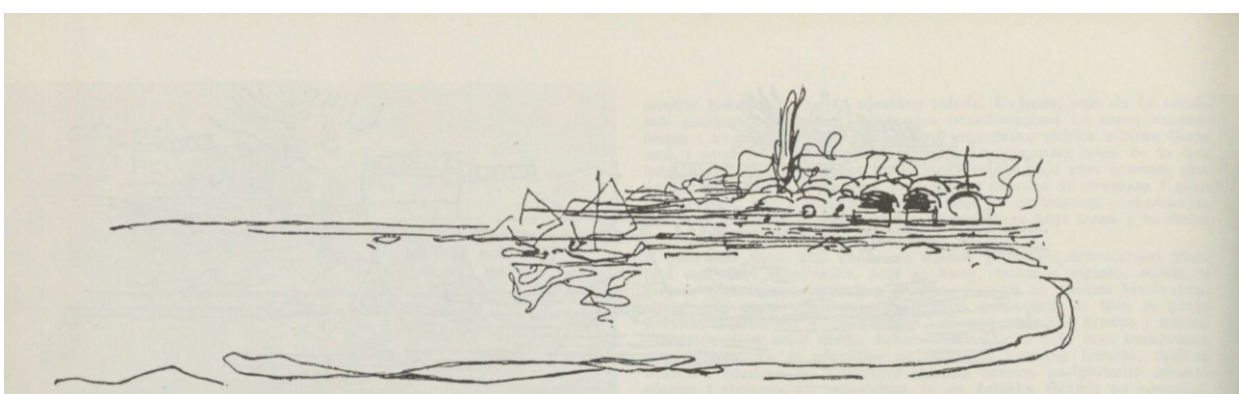

Prilog 55. *Vojtjeh Delfin, studijska skica siluete obale grada Nina i okolice, 1969.*⁵⁰⁹

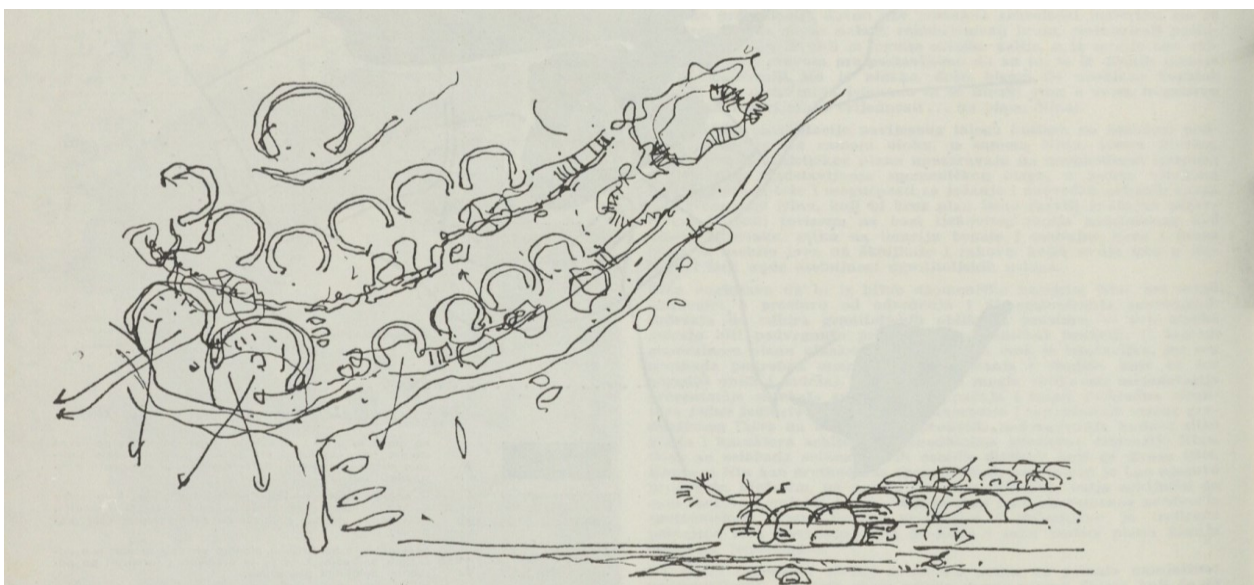

Prilog 56. *Vojtjeh Delfin, studijska skica za grad Nin, 1969.*⁵¹⁰

⁵⁰⁸ Kolacio, "Nin," 19.

⁵⁰⁹ Ibid, 18.

⁵¹⁰ Ibid.

12. Urbanističko rješenje gradskog centra Skoplja

Nakon razarajućeg potresa koji je zadesio grad Skoplje 1963. godine, pokrenut je poziv za obnovu gradskog centra za koji je raspisan natječaj održan 1965. godine u kojemu su sudjelovali arhitekti i urbanisti diljem svijeta. Internacionalan natječaj organiziran je u suradnji Ujedinjenih Naroda (UN) i vlade Jugoslavije uz pomoć arhitekta Ernesta Weissmanna koji je bio pročelnik Međunarodnog savjetodavnog tima zaduženog za obnovu.⁵¹¹ Od osam prijavljenih timova – četiri iz Jugoslavije i po jedan iz Italije, Japana, Nizozemske i Sjedinjenih Američkih Država (SAD)⁵¹² – prva nagrada u iznosu od 20 000 dolara podijeljena u omjeru 60:40⁵¹³ dodijeljena je japanskom arhitektu Kenzu Tangeu te arhitektima Urbanističkog instituta SRH Radovanu Mišćeviću i Fedoru Wenzleru.⁵¹⁴ Na potonjem projektu surađivao je i Vojtjeh Delfin.⁵¹⁵ Ocjenjivački sud prilikom analize radova vodio je računa o rješenjima izgradnje na obalama rijeke Vardar, integraciji povijesnih i prirodnih elemenata, rasporedu svih potrebnih funkcija u gradskom centru, prometnoj povezanosti i transportu, seizmičkoj sigurnosti, ekonomičnosti realizacije projekta, infrastrukturi i postojećim objektima, mogućnosti integriranja projekata u Generalni i regionalni plan te o mogućnosti realizacije po etapama.⁵¹⁶ Kenzo Tange predstavio je zanimljivo projektno rješenje u tada aktivnom duhu arhitekture Metabolizma i brutalizma. Po uzoru na srednjovjekovne gradove specifično su izvedena gradska "vrata" i monumentalni "zid". Gradska vrata postavljena su na osi istok-zapad gdje su smještene javne službe. Gradski centar uokviren je zidom koju čine stambeni objekti.⁵¹⁷ Cijeli rad sačinjavaju prostudirani kontrasti objekata i gradskih zona tvoreći zanimljiva rješenja. U daljnjoj obnovi grada sudjelovali su arhitekti iz inozemstva "pretvarajući grad u vrstu međunarodne arhitektonske

⁵¹¹ Grčka arhitektonska firma Doxiades Associates u suradnji sa Zavodom za urbanizam i arhitekturu iz Skopja te arhitektonski tim poljskog arhitekta Adolfa Ciborowskog pripremili su regionalni plan Skopja 1964. godine, izostavivši gradski centar koji bi drugim natječajem bio pomnije razrađen i predstavljen javnosti. Kostas Kallliopi i Christos-Georgios Kritikos Tsiambaos, ur., *The Future as a Project – Doxiadis in Skopje*. 20. 12. 2018. – 17. 2. 2019. *Benaki Museum* (Atena: Hellenic Institute of Architecture, 2018), 34.

⁵¹² Ostali arhitekti koji su sudjelovali na natječaju su: Brezovski Slavko (Skopje, Jugoslavija), J.H. Van den Broek i J. Bakema (Rotterdam, Nizozemska), Piccinato Luigi (Rim, Italija), Ravnikar Edvard (Ljubljana) i Rotival Maurie (New York, SAD). Fedor Wenzler, "Rad na oblikovanju novog centra Skopja," *Arhitektura*, br. 97 – 98 (1968): 47.

⁵¹³ Ines Tolić, "Ernest Weissmann's "World City," *Southeastern Europe* 2, br. 41 (2017.): 186. doi:10.1163/18763332-04102004. (Datum pristupa: 20. 6. 2022.)

⁵¹⁴ Martino Stierli i Vladimir Kulić. *Toward Concrete Utopia: Architecture in Yugoslavia, 1948 – 1980* (New York: The Museum of Modern Art, 2018), 20.

⁵¹⁵ Adolf Ciborowski, "Novi centar Skopja," *Čovjek i prostor*, br. 156 (1966): 1.

⁵¹⁶ Wenzler, "Rad," 47.

⁵¹⁷ Jasna Stefanovska i Janez Koželj. "Urban Planning and Transitional Development Issues: The Case of Skopje, Macedonia," *Urbani Izziv* 23, br. 1 (2012): 94. <http://www.jstor.org/stable/24920599>. (Datum pristupa: 20. 6. 2022.)

izložbe"⁵¹⁸ Prema projektu Alfreda Rotha polovično je realizirana Osnovna škola Johanna Heinricha Pestalozzija čiju je izgradnju financirala Švicarska vlada. Makedonski arhitekti imali su prilike sudjelovati u studentskom programu SAD-a i razvijati svoje talente na velikim američkim sveučilištima, poglavito implementirajući u svojim projektima za Skoplje odlike američkog brutalizma uz prostorna rješenja potrebna razvoju duha zajedništva socijalističkog društva⁵¹⁹ Među njima se ističe projekt arhitekta Konstantinovskog za Studentski dom Goce Delčev (1969. – 1977.) i za zgradu Gradskog arhiva. Tako je gradski centar postao mreža japanskog metabolizma i brutalističkog modernizma. Radovi su predstavljeni na izložbi *Skopje budućnosti* u Skoplju od 21. lipnja do 5. srpnja 1965. godine.⁵²⁰ Naposljetku, urbanistička obnova grada izvedena je inkorporirajući ideje svih osam prijavljenih projekata⁵²¹ dajući primat projektima Kenza Tangea, Radovana Mišćevića i Fedora Wenzlera te radu Zavoda za urbanizam i arhitekturu Skoplje koji je razvijen 1964. godine. Finalna verzija koja je sadržavala navedene projekte poznata je pod nazivom "IX varijanta".⁵²²

12.1. Idejno urbanističko rješenje Radovana Mišćevića i Fedora Wenzlera

Rad Mišćevića i Wenzlera odlikuju spretno analizirane urbanističke funkcije kao i zaobilaznje monumentalnosti objekata, bilo da se radi o visini zgrada, veličini zelenih površina ili gradskih zona. Autori i suradnici na projektu navedeni su u tablici 8.

Tablica 8. Autori urbanističkog rješenja Skoplja.⁵²³

Autori	Radovan Mišćević, Fedor Wenzler
Suradnja na projektu i razradi	Ivan Tomičić, Branko Lučić, Antun Marinović, Božo Ančić, Vladimir Bubaš, Veljko Franić, Jakov Jelić
Konzultanti	Mira Halambek-Wenzler, Vladimir Ivanović, Ivan Lay, Mirko Maretić, Dragutin Kiš, Vojislav Dević, Zdenka Degiuli

⁵¹⁸ Stierli i Kulić, *Toward Concrete Utopia*, 20.

⁵¹⁹ Ibid, 21.

⁵²⁰ Ciborowski, "Novi," 7.

⁵²¹ Spaskovska i Koželj, "Urban," 94.

⁵²² Ibid.

⁵²³ Radovan Mišćević i Fedor Wenzler, *Skopje: centralno gradsko područje – idejno urbanističko rješenje* (Zagreb: Urbanistički institut SRH, 1965), Uvod.

Croquis	Vojtjeh Delfin
Maketa	Zvonimir Tkalčić, Vladimir Milić
Fotografija	Zvonimir Barbarić, Aleksandar Karoly
Tajnik	Vanda Črnja
Korice kataloga	Aleksandar Srnec
Impaginacija kataloga	Branko Horvat

Pozitivna značajka projekta leži u mogućnosti njegove realizacije u vremenskim intervalima kako bi se udovoljilo potrebnim ekonomskim zahtjevima.⁵²⁴ Pješački putovi uz obale rijeke Vardar i široki pješački mostovi preko rijeke pružaju dobru povezanost s novom i starom željezničkom stanicom, administrativnim i komunalnim centrom s ugostiteljskim i turističkim objektima, republičkim i sveučilišnim institucijama, operom, knjižnicom, koncertnom dvoranom, trgovačkim centrom⁵²⁵ te povijesnim gradskim trgovačkim centrom – Čaršijom. Budući da Čaršija predstavlja spomeničku vrijednost "po svojim ambijentima, arhitekturi, mjerilu i sadržajima" projektom je zamišljeno uklanjanje dvaju nebodera na sjeveru kako bi se oslobodile narušene "izvanredne vizure na Čaršiju, Kale i prostor »Topana« s prostora »Saat-kule«." ⁵²⁶ Ambijentalno-kompozicijsko rješenje na prostoru »Topana« bilo bi izvedeno izgradnjom naselja s obiteljskim dvoetažnim makedonskim kućama koji bi kao mikrorajon imao vlastiti centar i ostale potrebne sadržaje poput školske ustanove.⁵²⁷ Na tvrđavi Kale "zamišljeno je da se na prednjem dijelu uzvisine na kojoj se nalaze ruševine nekadašnjih fortifikacija ne izgrađuju nikakvi objekti, već da se tretira kao park-vidikovac."⁵²⁸ Muzejske ustanove bile bi uklopljene u postojeći ambijent kompleksa i topografiju grada "kao sistem objekata s kupolama."⁵²⁹ Delfinova skica za opisano područje prikazuje pogled s rijeke Vardar na kompleks Kala.⁵³⁰ Kulturna baština Skoplja – Kameni most, džamija sultana Murata, Ćiftehaman, Daut-pašin haman, Mustafa pašina džamija, Kuršumli han, crkva sv. Pasa, Saat-kula – tretirana je kao posebna zaštićena gradska zona u kojoj je potrebno održati povijesni ambijent stare jezgre – specifične islamske arhitekture i urbanizma.⁵³¹ Povezivanjem lijeve i desne strane Vardara grad postaje homogenijom cjelinom koja pruža izrastanje novih gradskih centara i

⁵²⁴ Wenzler, "Rad," 48.

⁵²⁵ Ibid, 54.

⁵²⁶ Mišćević i Wenzler, *Skoplje*, Prostori osnovnih sadržaja.

⁵²⁷ Ibid.

⁵²⁸ Ibid.

⁵²⁹ Ibid.

⁵³⁰ Ibid.

⁵³¹ Ibid, Zaštita historijske urbanističke cjeline.

trgova u blizini javnih objekata.⁵³² Okoliš i povijesni ambijent Skoplja u potpunosti je očuvan planom, a "rad predlaže da se sačuva većina popravljenih zgrada i postojećih ulica." Novom prometnom mrežom ne narušava se prostorni raspored i komunikacija među gradskim zonama. Gradski centar okružen je glavnim prometnicama na jugu i sjeveru (autocesta) koje se pružaju u smjeru istok-zapad. Uz južnu prometnicu predviđeno je postavljanje gradske željeznice ili tramvaja.⁵³³ Na istoku i zapadu promet se odvija cestama u smjeru sjever-jug. Kako bi povezivanje svih prometnica bilo što ekonomičnije i brže, na križanjima je predviđena izgradnja rotora.⁵³⁴ Uži gradski centar oslobođen je kolnog prometa te je kretanje predviđeno jasno povezanim pješačkim stazama, puteljcima, mostovima, pothodnicima i nathodnicima.⁵³⁵ Zapadno od rijeke Vardar bili bi postavljeni objekti Radio-televizije, stručna udruženja i Dom Armije. Na Delfinovoj skici Radio-televizije uočava se visoki objekt, pretpostavljeno radio-televizijski toranj, i dva objekta sa svake strane nebodera – tri ritmično nizana kubusa i jedan kružni objekt.⁵³⁶ Od rekreacijskih područja projektom je predviđeno rješenje izgradnje sportskog kompleksa koji nije prethodno zamišljen u programu natječaja. Također, održavanje zelenih gradskih površina – Gazibaba, Gradski park i Vodno – i njihovo međusobno povezivanje, neizostavan su projektni element, a parkovi i ostali zaštitni pojasevi uklopljeni su kako uz javne sadržaje tako i pješačkom zonom uz obalu Vardara.⁵³⁷ Predviđeno stambeno područje odlikuju različita prostorna i oblikovna rješenja. Stambeni objekti su u pojedinim zonama oblikovani u kubuse različitih visina i pravilno su raspoređeni u prostoru, dok su drugi stambeni objekti nepravilnog oblika – asimetrični, izvijeni poput slova "S" ili polukruga. Parkovi i šetnice unutar stambenih zona prilagođavaju se spontanom rasporedu prostornih linija i oblika. Međutim, "prevelike dužine i krivudave forme stambenih zgrada" ocjenjivački sud sagledao je kao projektni nedostatak. Sveučilišni centar također sadržava sve potrebne komunalne i administrativne sadržaje.⁵³⁸ Smješten je na istočnom djelu grada uz samu rijeku, a čine ga Sudska palača sa Sveučilišnom knjižnicom i Rektoratom, zatim Pravni fakultet, Ekonomski fakultet i Filozofski fakultet. Zapadno od fakulteta nalazio bi se Centralni omladinski dom i Omladinski teatar, na istoku Dvorana sportova i Fiskulturni park. Vojtjeh Delfin izradio je skicu pogleda na Sveučilišnu knjižnicu i fakultetski centar.⁵³⁹

⁵³² Mišćević i Wenzler, *Skoplje*, Smjernice daljnjeg razvoja.

⁵³³ Ibid, Saobraćaj.

⁵³⁴ Ibid.

⁵³⁵ Ibid.

⁵³⁶ Ibid, Prostori osnovnih sadržaja.

⁵³⁷ Ibid, Zelenilo.

⁵³⁸ Wenzler, "Rad," 49.

⁵³⁹ Ibid, Prostori osnovnih sadržaja.

Nezadovoljavajuće projektno rješenje bio je plan uređenja trga Maršala Tita te "postavljanje velikih pozorišta ispred brda Kale."⁵⁴⁰ Vojtjeh Delfin skicirao je kompozicijsko rješenje objekata Centralnog komiteta SK Makedonije i Sobranja SK Makedonije na trgove Republičkog i Gradskog sobranja. Glavne pješake staze u smjeru sjever – jug usmjerene su preko tih prostora. Prateći kulturni, trgovački i ugostiteljski sadržaji pridonijeli bi provedbi zamisli da ta dva trga postanu središnji prostori okupljanja građana. Jedan objekt terasasto razvedenih etaža postavljen je na trg u obliku slova "U" uz čije se istočno krilo izdiže neboder.⁵⁴¹

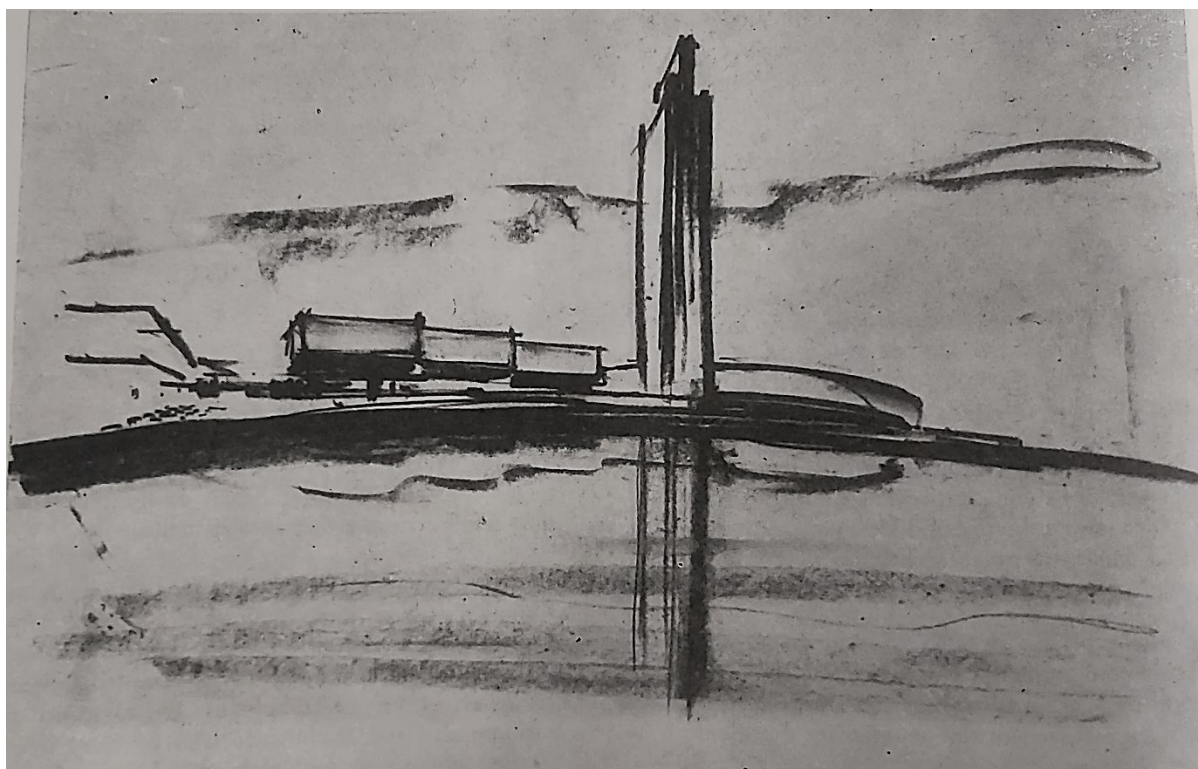

Prilog 57. *Vojtjeh Delfin, Radio televizijski centar, croquis, 1965.*⁵⁴²

⁵⁴⁰ Wenzler, "Rad," 49.

⁵⁴¹ Mišćević i Wenzler, *Skoplje*, Kompozicija.

⁵⁴² *Ibid*, Stanovanje.

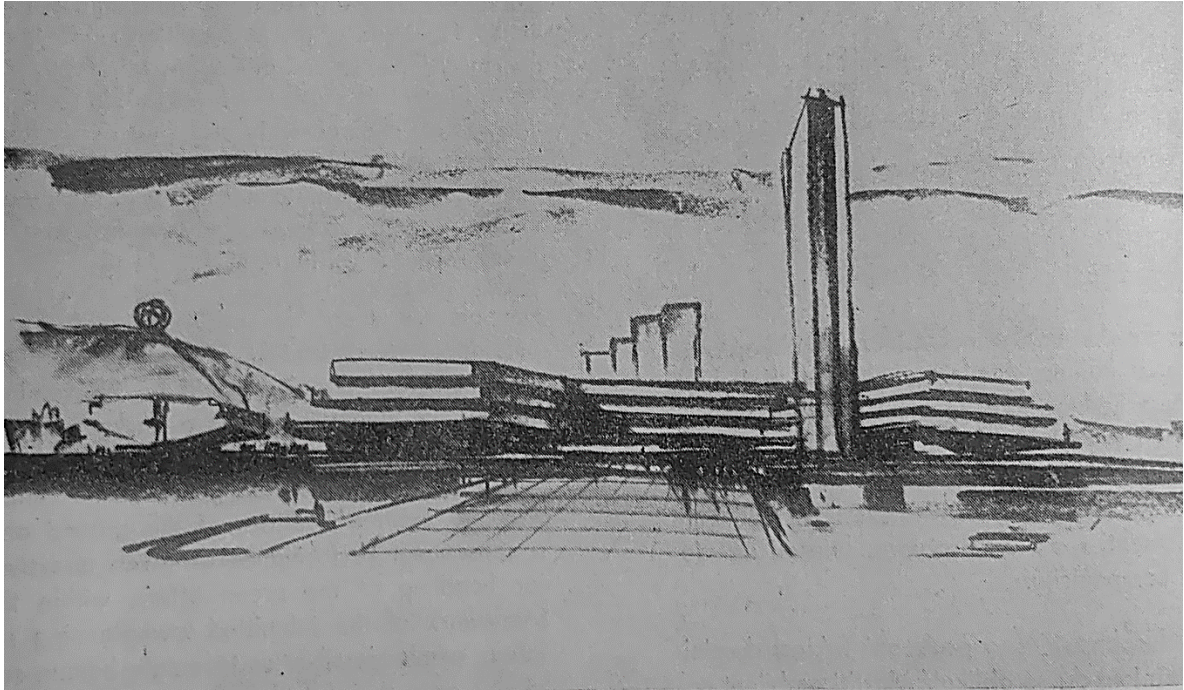

Prilog 58. *Vojtjeh Delfin, Centralni komitet SK Makedonije i Sobranje SR Makedonije, croquis, 1965.*⁵⁴³

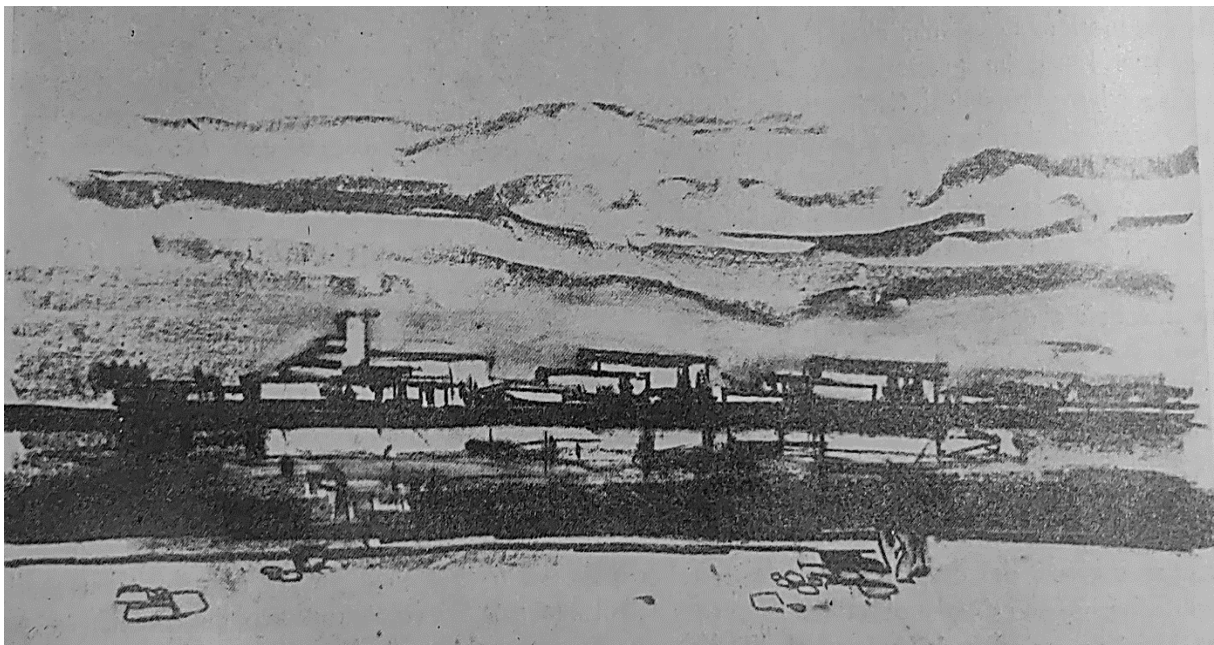

Prilog 59. *Vojtjeh Delfin, Sveučilišna biblioteka i fakultetski centar, croquis, 1965.*⁵⁴⁴

⁵⁴³ Mišćević i Wenzler, *Skoplje*, Kompozicija.

⁵⁴⁴ Ibid, Prostori osnovnih sadržaja.

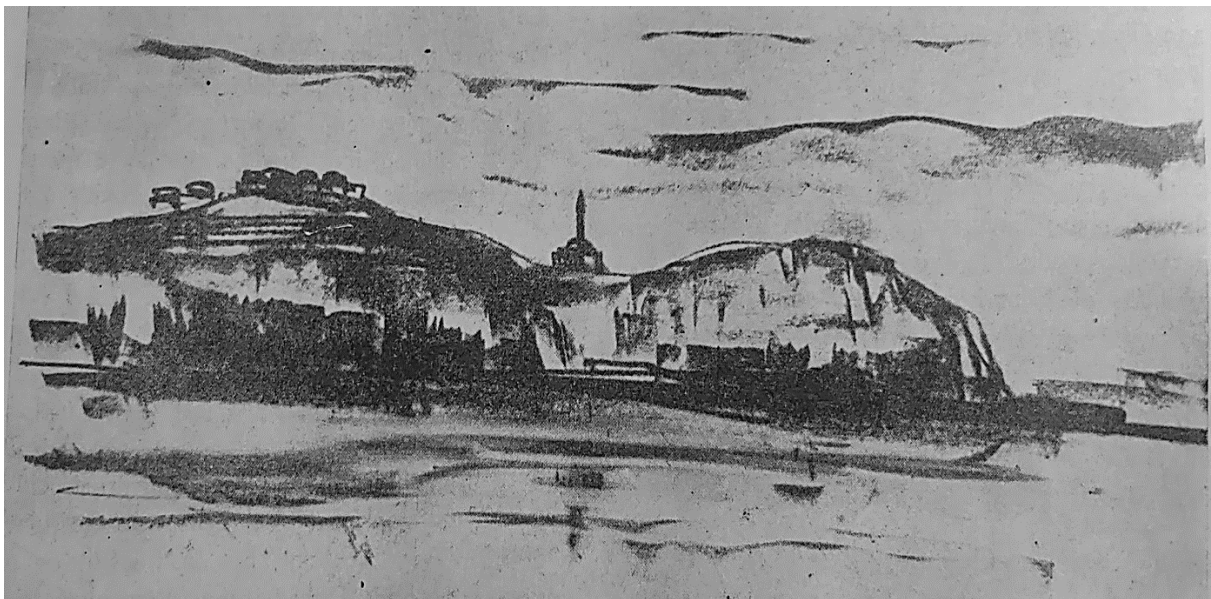

Prilog 60. *Vojtjeh Delfin, Kompleks Kala, pogled sa Vardara, croquis, 1965.*⁵⁴⁵

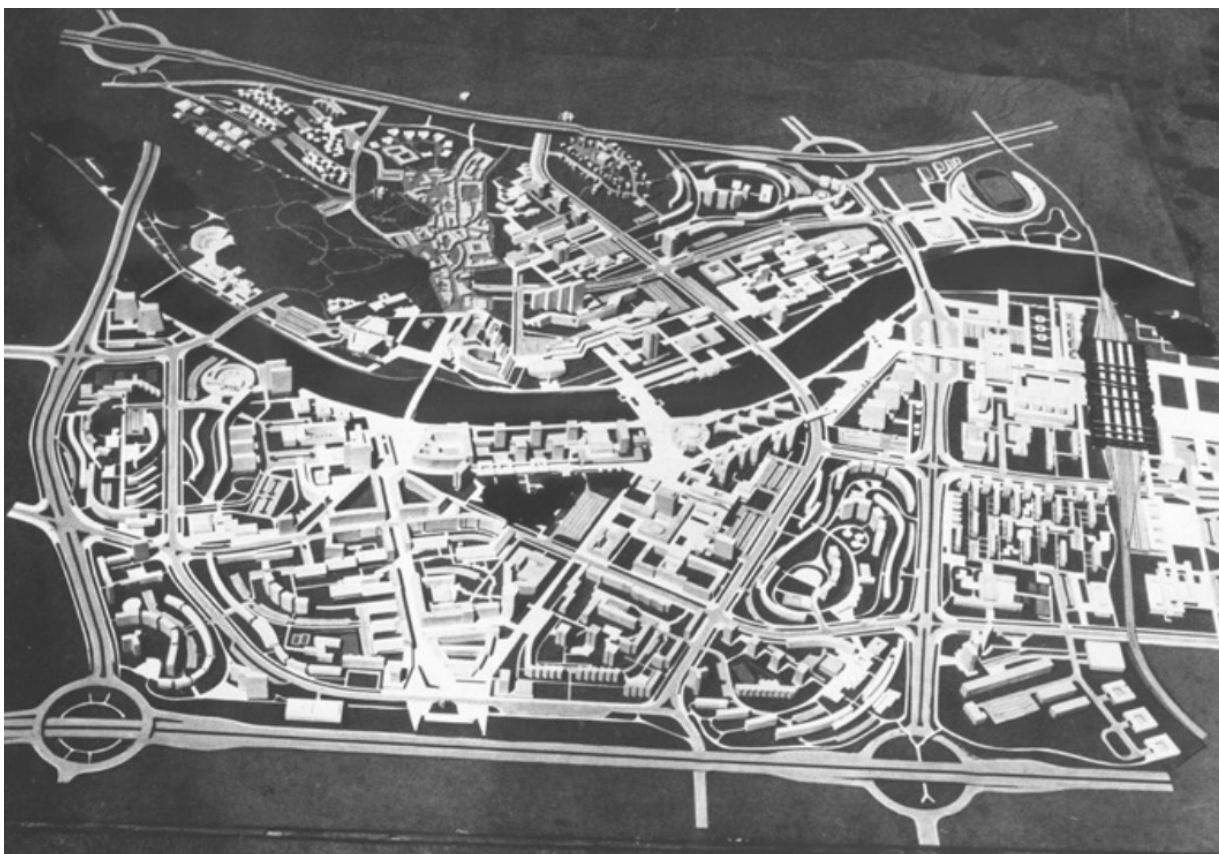

Prilog 61. *Radovan Mišćević i Fedor Wenzler, idejno rješenje gradskog centra Skopja, 1965.*⁵⁴⁶

⁵⁴⁵ Mišćević i Wenzler, *Skoplje*, Prostori osnovnih sadržaja.

⁵⁴⁶ Ines Tolic, "Ernest Weissmann's "World City" – The Reconstruction of Skopje within the Cold War Context," *Southeastern Europe* 41, br. 2 (2017): 185. doi:10.1163/18763332-04102004.

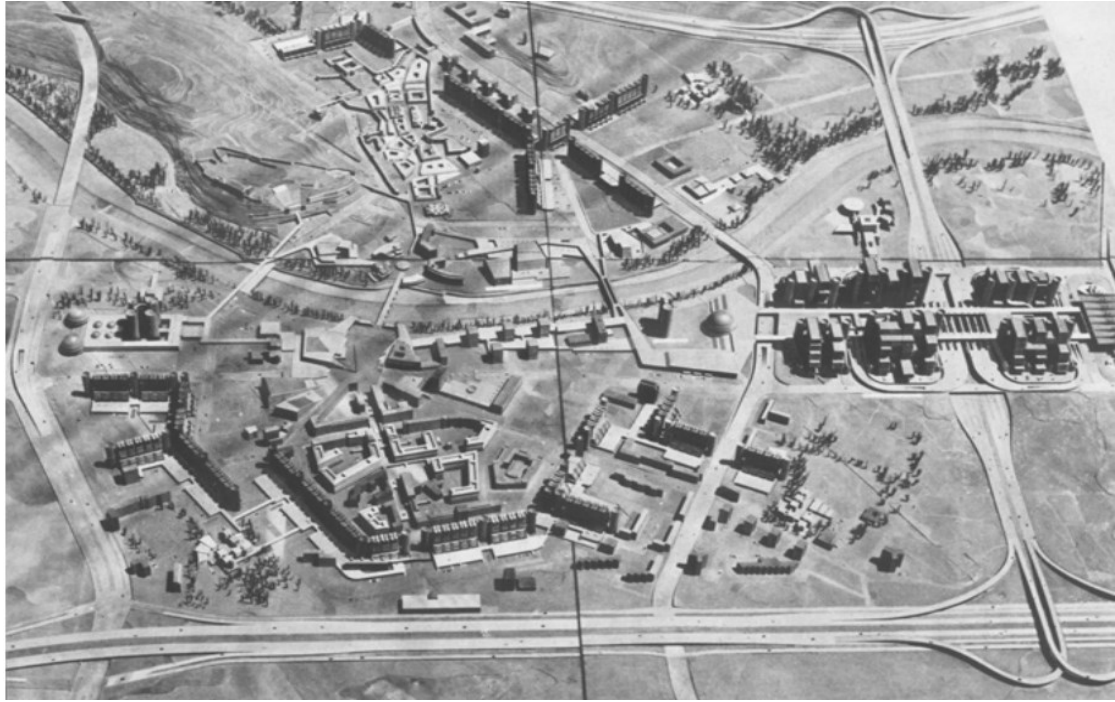

Prilog 62. Kenzo Tange i suradnici, idejno rješenje gradskog centra Skopja, 1965.⁵⁴⁷



Prilog 63. Završna verzija projekta gradskog centra Skopja, IX. Varijanta, 1965.⁵⁴⁸

⁵⁴⁷ Tolic, "Ernest," 185.

⁵⁴⁸ Ibid, 187.

13. Škola Narodne milicije u Zagrebu

Jedini realizirani objekt prema projektu Vojtjeha Delfina i suradnika Aleksandra Bakala i Julija Golika je Škola i internat Narodne milicije, odnosno Sekretarijata unutrašnjih poslova (SUP), izgrađena 1959. godine u Zagrebu u naselju Dubrava. Darko Venturini o njoj je po prvi put pisao u ČIP-u 1963. godine ističući kako je "od projektiranja škole u Maksimiru prošlo već pet, a od izgradnje već četiri godine", ali bez obzira na "evidentno zakašnjenje" škola je "od 1958. bila i ostala jedan od najvećih i najinteresantnijih (ne samo školskih) objekata koji su podignuti u Zagrebu" i "jedno od rijetko uspješnih ostvarenja poslijeratne arhitekture". Prilikom izgradnje škole izvršene su određene preinake i nadogradnje pa Venturini "u interesu objektivnog prikazivanja" razlaže isključivo ono što je dio Delfinovog projekta.⁵⁴⁹ Za izgradnju škole odabrana je lokacija sjeveroistočno od maksimirskog parka na parceli omeđenoj Svetošimunskom cestom na zapadu i sjeveru, Avenijom izviđača, današnjom Avenijom Gojka Šuška, na istoku te nekadašnjom trasom Pionirske željeznice na jugu.⁵⁵⁰ Danas na istom mjestu, zgradu i nove objekte koristi Policijska akademija Ministarstva unutrašnjih poslova Republike Hrvatske. Delfinova arhitektonska kompozicija svih sastavnica ovisila je o determiniranim materijalnim sredstvima zbog čega je "paviljonski sistem za postizanje najsretnije solucije preskup (...) te veliki kubusi ostaju jedino moguće i realno rješenje što u ovom pejzažu može biti zaista vrlo opasno."⁵⁵¹ Izuzev financijskih ograničenja, cijeli projekt bio je kompleksan i zahtjevan za izvedbu. Škola je trebala uključivati razne sadržaje u inteligentnom prostornom rasporedu "broja raznih prostorija i namjena, to su razredi, kabineti uprava, kinodvorana, gimnastička dvorana, igrališta, društvene prostorije, spavaonice i prehrana." Uz to, važno je bilo prilagoditi arhitektonski ambijent "granici na kojoj se susreće civilni i vojnički život" svih koji će u njemu boraviti.

Objekti u formi dvoetažnih kubusa slobodno su raspoređeni i orijentirani u prostoru, ali u kontinuitetu spajajući se jedan s drugim "stvarajući međusobnu igru koja sa svakom promjenom stajališta daje nove i svaki put uspjele odnose." Prema tome, pojedine točke gledanja u prostoru stvaraju različite perspektive i percepciju mase nižih i viših volumena. Venturini se obazreo na pozitivnu odliku projekta u odsutnosti zatvorenih dvorišta, "pažljiv arhitektonski postupak prema pejzažu" i "dosljedno respektirane Le Corbusierove vrijednosti – sunce, zrak i zelenilo,

⁵⁴⁹ Darko Venturini, "Škola sekretarijata za unutrašnje poslove," *Čovjek i prostor*, br. 118 (1963): 1.

⁵⁵⁰ Ibid, 2.

⁵⁵¹ Ibid.

sloboda prirode i čovjeka u njenom okrilju."⁵⁵² Urbanističko rješenje odlikuje otklon objekta u smjeru sjever-jug prema čemu se nijednom cestom školi ne pristupa izričito frontalno, već se sve vizure otvaraju postepeno. Kompozicijsko rješenje čine dva volumena postavljena u smjeru istok-zapad i sjever-jug. Između njih, povezujući ih, postavljen je manji volumen sa funkcijom glavne blagovaonice – restorana, dok je uz zapadno krilo objekta prislonjena gimnastička dvorana. Garaže, dodane naknadno, "gledane sa zapada pokazuju se kao fina niska horizontala koje izvanredno povezuje masa škole i internata, dajući višim objektima odlični kontrapunkt. Svaki objekt svoj je funkcionalni sektor – spavaonica, učionica, restoran, uredskih prostorija uprave. Venturini ocjenjuje kako su "prostori dobro dimenzionirani, premda ponegdje i za nijansu prebogato."⁵⁵³ Međutim, prostorije nisu obogaćene toplim bojama ili materijalima poput drva korištenog unutar gimnastičke dvorane, pa "granica između civila i vojnika nije sretno postavljena, a prostori djeluju škrto i hladno. Ugodno su uređene prostorije sanitarnog čvora i ložionica."⁵⁵⁴

Izgled fasade drugačiji je od objekta do objekta, ali ih uglavnom definira kontinuirana horizontalna fenestracija i široki otvori pružajući dovoljnu količinu insolacije tijekom dana. Zaštita od sunčevih zraka ponegdje je postignuta je rebrastim istakama iznad prozora (*brise – soleil*). Građevni materijali, "beton, opeka i staklo", "pažljivo su birani, a upotrebljeni iskreno i odmjereno."⁵⁵⁵ "Beton je dijelom žbukan, a dijelom ostavljen čist. Opeka je na školskom objektu ostavljena posvuda golom, pa je kombinacijama materijala ostvarena interesantna igra, pokvarena nažalost lošim bojama žbuke i šprljaka."⁵⁵⁶ Baš kao i unutrašnje prostorije, fasada je obojena sivom bojom koja u kontrastu sa žućkastom bojom opeka ne ostvaruje atraktivan vizualan dojam, što nije bila glavna Delfinova zamisao, ali je pri intervencijama "u dobroj želji da se objekt koliko-toliko oživi, netko došao na misao da bi šprljake prozora trebalo obojiti crveno."⁵⁵⁷

Venturini zaključuje kako je "izvedba radova nesolidna" ; "prozori se ne zatvaraju, stropovi propuštaju, teraco je pukao prije otvorenja (...), dok je nespretnim intervencijama, lošom kolor-plastikom i nesavjesnom izvedbom znatno oslabljena, ali u suštini ipak nekompromitirana jedna zdrava prostorna i oblikovna koncepcija." Prema prethodnom navodu, "objekt škole i internata ostaje i danas jednim od najuspjelijih školskih objekata u Hrvatskoj."⁵⁵⁸

⁵⁵² Venturini, "Škola," 2.

⁵⁵³ Ibid.

⁵⁵⁴ Ibid.

⁵⁵⁵ Ibid.

⁵⁵⁶ Ibid.

⁵⁵⁷ Ibid.

⁵⁵⁸ Ibid, 3.

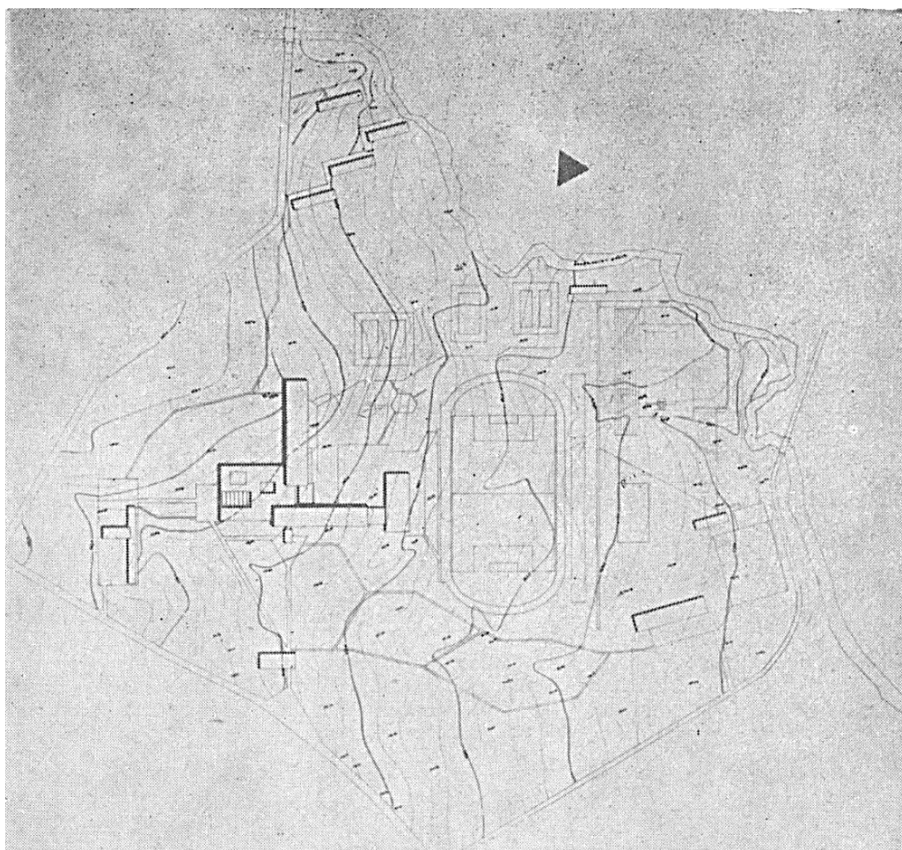

Prilog 64. *Vojtjeh Delfin, urbanističko rješenje škole SUP-a, 1958.*⁵⁵⁹

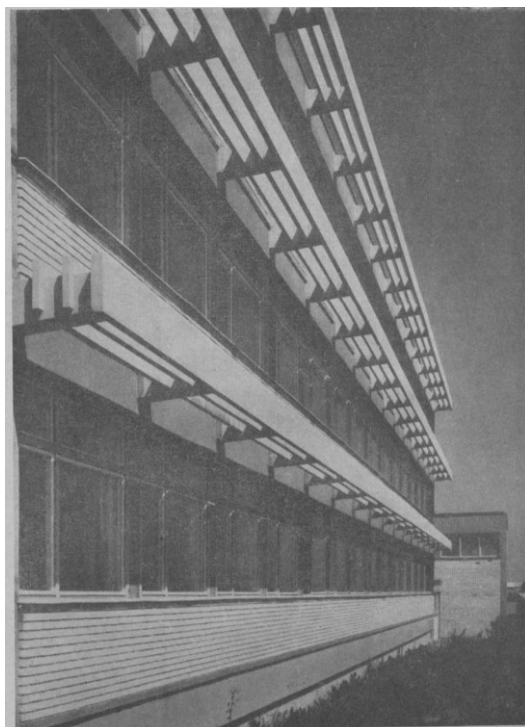

Prilog 65. *Vojtjeh Delfin, pogled na brisoletje iznad prozora škole, 1958.*⁵⁶⁰

⁵⁵⁹ Venturini, "Škola," 2.

⁵⁶⁰ Ibid, 1.

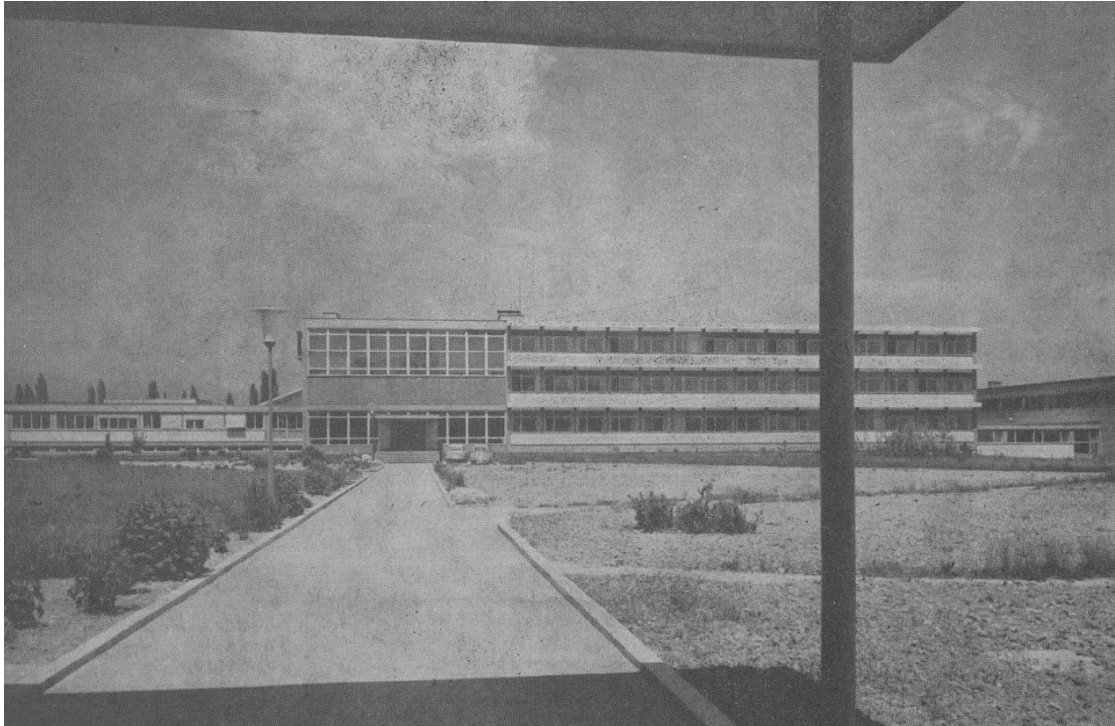

Prilog 66. *Vojtjeh Delfin, pročelje škole SUP-a, 1958.*⁵⁶¹



Prilog 67. *Vojtjeh Delfin, pogled na dio škole SUP-a, 1958.*⁵⁶²

⁵⁶¹ Venturini, "Škola," 2.

⁵⁶² Ibid, 3.

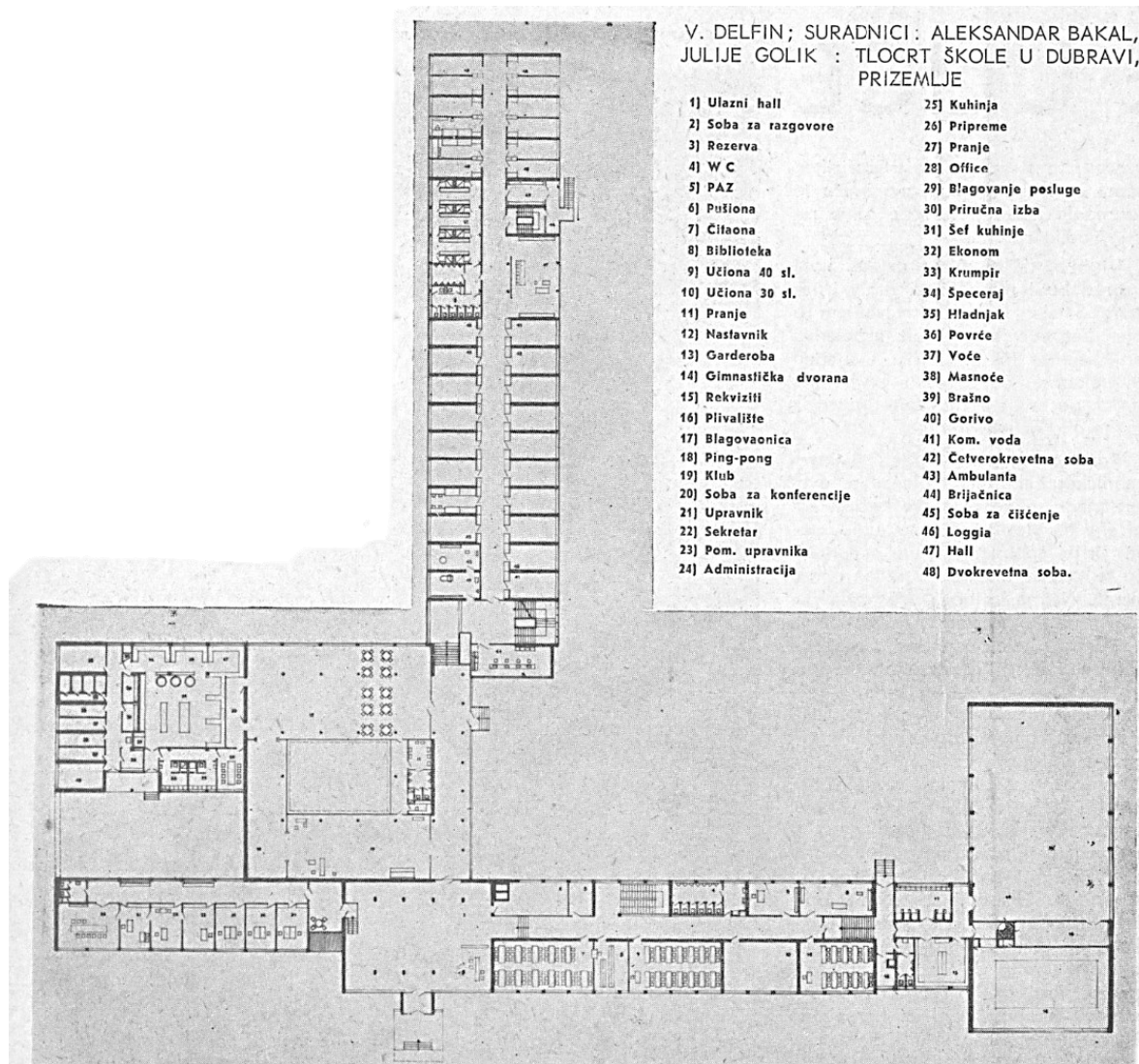

Prilog 68. Vojtjeh Delfin, tlocrt škole SUP-a, prizemlje, 1958.⁵⁶³

⁵⁶³ Venturini, "Škola," 2.

14. Spomenik Lovćenskom odredu u Cetinju

Odnos skulpture i prostora istražio je Umberto Boccioni još 1912. godine u radu *Razvoj boce u prostoru* "dilatirajući volumen, oslobodivši centrifugalnu silu razlaganja." Skulptura, volumen u prostoru, dobila je novu dimenziju ambijentalnosti u drugačijoj prostornoj organizaciji od one standardizirane. Prostor i skulptura isprepliću se u radovima Gicoma Balle, Nauma Gaboa i Antoine Pevzner gdje je "realni prostor sudionik, su-tvornik skulpture." U daljnjim razdobljima intervencije u prostoru oblikovali su ruski avangardisti Tatlin, Rodčenko, El Lisitzki, dadaisti, nadrealisti i drugi. Mnogi umjetnici, među njima posebice i hrvatski umjetnici Ivan Kožarić, Ljerka Šibenik, Mladen Galić, Ante Kuduz, Miroslav Šutej, Dalibor Martinis, Slobodan Dimitrijević, Gorki Žuvela, Boris Bućan, Sanja Iveković, Jagoda Kaloper, istraživali su skulpturalne odnose i oblike uspostavljajući skulpturalni govor pod terminima kao što su *ready-made*, instalacija, ambijent, mobil, *assemblage* ili *land-art*.⁵⁶⁴ Memorijalni spomenici u Jugoslaviji bili su raznovrsni – "od skromnih obilježja do složenih urbanih kompozicija i masivnih pejzažnih intervencija, te od realističnih skulptura do neoavangardnih istraživanja prostora i oblika."⁵⁶⁵ Spomenici su činili "nevidljivu mrežu simboličnih mjesta" revolucionarne borbe, smješteni na prostrane livade, parkove uz muzejske objekte, hotele, restorane itd. što je u suprotnosti već konvencionalnom smještaju na ulicama ili velikim trgovima. Spomenik i prostor postaju hibridni kompleksi u kojima oživljava memorija u pratnji odmora, zabave i edukacije, mjesta sjedinjavanja arhitekture i skulpture ili samog objekta i pejzaža.⁵⁶⁶ Hrvatsko društvo likovnih umjetnika (HDLU) Zagreb organiziralo je od 27. veljače do 17. ožujka 1986. godine u Galeriji Karas izložbu *Skulptura kao iskustvo prostora* na kojoj je su predstavljeni radovi hrvatskih kipara čija "djela u sebi sadrže prostor kao integralni dio, kao elemenat formalnog i sadržajnog određenja."⁵⁶⁷ Izložba je obuhvatila radove umjetnika sa prostora SRH nastalih u razdoblju od 1945. do 1975. godine. Vojtjeh Delfin surađivao je 1967. godine sa Stevanom Luketićem pri izradi rješenja za spomenik Lovćenskom odredu u Cetinju. Usvojeni prijedlog spomenika bio je jedan od predstavljenih radova u Galeriji Karas uz

⁵⁶⁴ Berislav Valušek, "Predgovor," u *Skulptura kao iskustvo prostora*, ur. Nenad Opačić (Zagreb: Hrvatsko društvo likovnih umjetnika, 1986).

⁵⁶⁵ Vladimir Kulić, "Architecture and Ideology in Socialist Yugoslavia," u *Unfinished Modernisations: Between Utopia and Pragmatism*, ur. Maroje Mrduljaš i Vladimir Kulić, (Zagreb: Udruženje hrvatskih arhitekata, 2012), 52.

⁵⁶⁶ Robert Burghardt i Gal Klrn, "Yugoslavian Partisan Memorials: the Aesthetic Form of the Revolution as a Form of Unfinished Modernism?," u *Unfinished Modernisations: Between Utopia and Pragmatism*, ur. Maroje Mrduljaš i Vladimir Kulić, (Zagreb: Udruženje hrvatskih arhitekata, 2012), 87.

⁵⁶⁷ Valušek, "Predgovor."

fotografije maketa reproduciranih u katalogu izložbe.⁵⁶⁸ Skulpture Stevana Luketića pomno korespondiraju s ekspresivnim prostorom, izvedene su u raznim materijala od kojih su metal i nehrđajući čelik bili primaran Luketićeov odabir. Memorijalni spomenici, među koje ubrajamo i spomenik Lovčenskom odred u Cetinju, nadišli su tradicionalan figurativni motiv. Prema Luketiću "raditi spomenik je velika odgovornost, morate akumulirati prošlost, fiksirati sadašnjost, a računati na budućnost, jer je on vizualni svjedok pamćenja."⁵⁶⁹ U suradnji sa Andrijom Mutnjakovićem 1962. godine izvedena je Spomen-grobnica Strijeljanim đacima u Kragujevcu gdje Luketić "predlaže popločavanje ravnog terena s četiri tisuće mramornih ploča (broj poginulih đaka) koje bi nakon postavljanja bile rasparane bušilicom. Osnova ideje je poštivanje ambijenta, konfiguracije terena, s minimalnom intervencijom, a vrlo snažnim simboličkim nabojem."⁵⁷⁰ Jedna od spomeničkih *land-art* intervencija bio je i Spomenik Lovčenskom odred u Cetinju koji je izveden od nehrđajućeg čelika te oblikovan u "ogromni prsten (50 m u promjeru) koji je na visini od 12 metara iznad planinskog platoa uhvaćen za okomitu stijenu surog crnogorskog krša."⁵⁷¹ Delfin i Luketić rad su prijavili na Jugoslavenski anonimni natječaj za prostorno i idejno-likovno rješenje pod šifrom "13.7.41", za čiju su izvedbu nagrađeni. Prsten od nehrđajućeg čelika izdiže se nad bazenom od visoko poliranog nehrđajućeg čelika s urezanim tekstom tvoreći efekt "dvostrukog zrcaljenja forme – voda i metal."⁵⁷² Prema Valušeku "kotrast strukture kamenjara i sjajne metalne površne prstena, izuzetna jednostavnost ideje, dimenzije i nadrealni dojam stvoren ovim imanencijama čine od prstena jednu od najsvjetlijih točaka naše spomeničke plastike."⁵⁷³

⁵⁶⁸ Valušek, "Predgovor."

⁵⁶⁹ "Ritam korjena," Biografija, Stevan Luketić, http://luketicstevan.com/?page_id=5. (Datum pristupa: 15. 6. 2022.)

⁵⁷⁰ Valušek, "Predgovor."

⁵⁷¹ Ibid.

⁵⁷² Stevan Luketić, "Ritam korjena."

⁵⁷³ Valušek, "Predgovor."

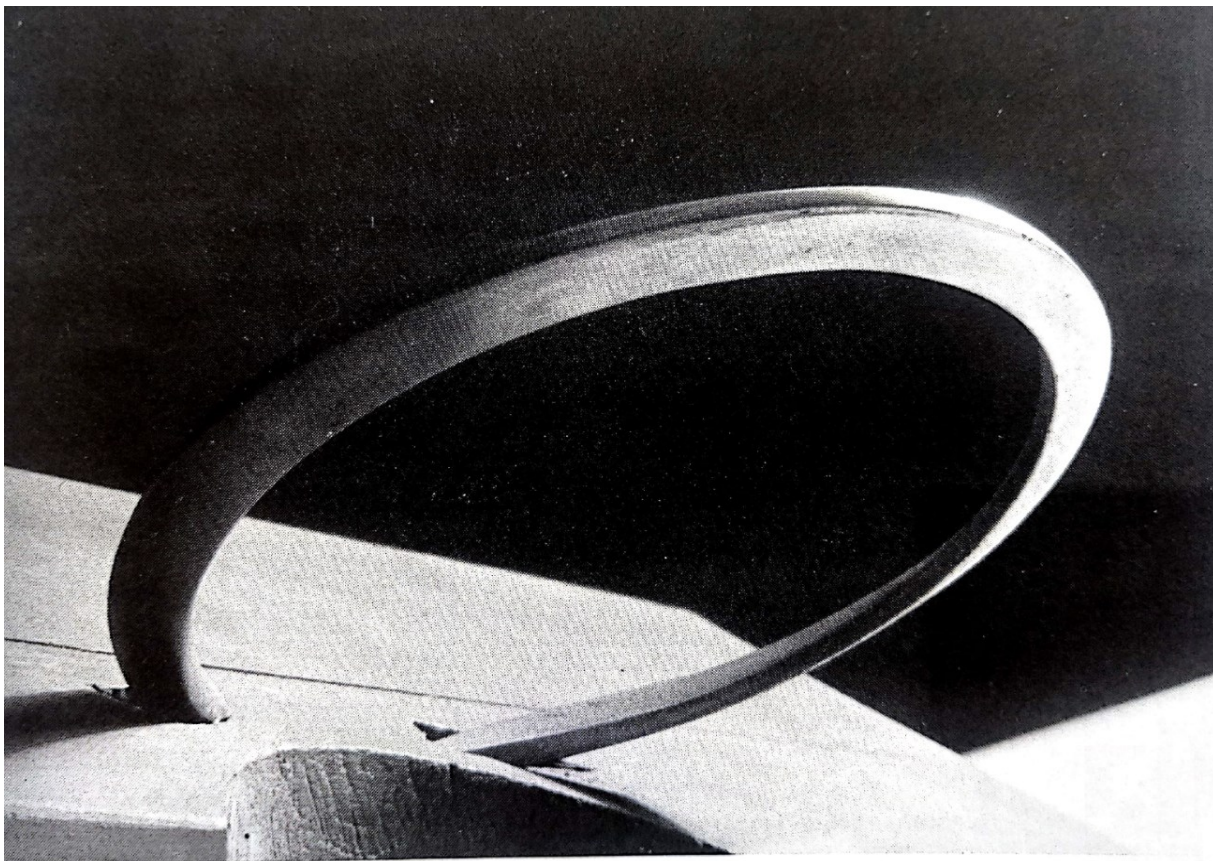

Prilog 69. *Stevan Luketić i Vojtjeh Delfin, prijedlog za spomenik Lovčenskom odred u Cetinju, fotografija makete, 1967.⁵⁷⁴*



Prilog 70. *Stevan Luketić, prijedlog za Spomen-grobnicu Strijeljanim đacima u Kragujevcu, fotografija makete, 1962.⁵⁷⁵*

Stevan Luketić, ovaj put u suradnji s Edom Murtićem, izveo je slično rješenje za Opći jugoslavenski javni i anonimni natječaj za spomenik Josipu Brozu Titu u Zagrebu kojeg je raspisala Skupština grada Zagreba 8. rujna 1986. godine. Društvo arhitekata Zagreba bilo je zaduženo za daljnju provedbu natječaja na koji je pristiglo 80 radova do krajnjeg roka predaje

⁵⁷⁴ Valušek, "Predgovor."

⁵⁷⁵ Ibid.

17. ožujka 1897. godine.⁵⁷⁶ Luketićeve nagrađeni otkupni rad pod šifrom "415" spomenik je "sveden na simbol velike likovno-prostorne vrijednosti." Luketić se opet odlučio za apstraktno rješenje velikog prstena od nehrđajućeg čelika koji prolazi kroz zemlju i u njoj se stabilizira.⁵⁷⁷ Kao i za spomenik Lovćenskom odredu, nailazimo na "prsten kontinuiteta", vremenskog i onog koji se u njemu i kroz njega ogleda u vizurama i obrisima grada, "konturama Medvednice" te gibanjima posjetitelja. Dinamične promjene koje se oko spomenika zbivaju, ne narušavaju njegovu stabilnost, trajnost i povijesnu važnost. Ili pak obratno. Prostor i skulptura nadopunjuju se i mijenjaju uvjetujući jedan drugog.

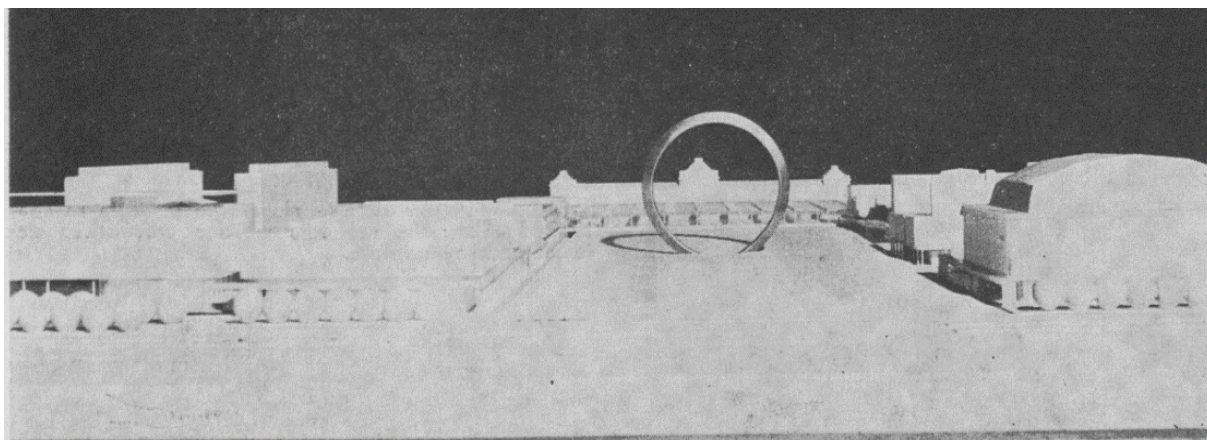

Prilog 71. Stevan Luketić i Edo Murtić, prijedlog za spomenik Josipu Brozu Titu u Zagrebu, 1987.⁵⁷⁸

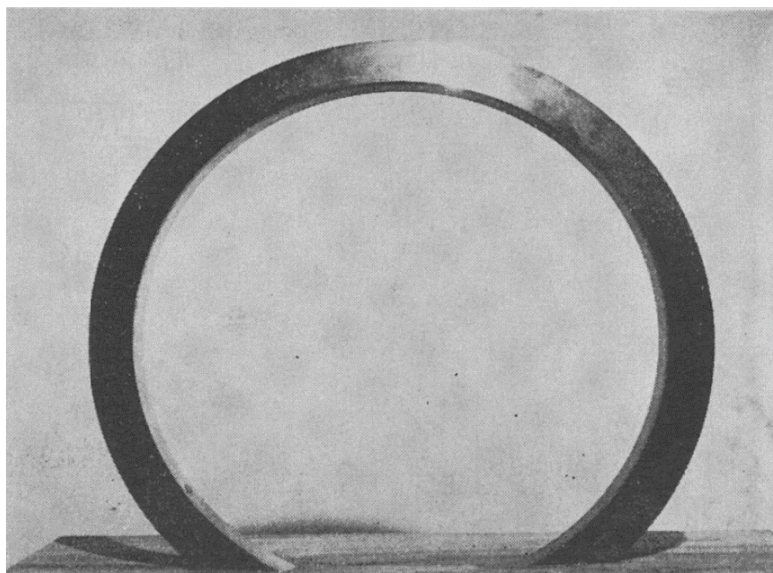

Prilog 72. Stevan Luketić i Edo Murtić, prijedlog za spomenik Josipu Brozu Titu u Zagrebu, 1987.⁵⁷⁹

⁵⁷⁶ Benedetto Tardozi, "Spomenik Josipu Brozu Titu u Zagrebu," *Čovjek i prostor*, br. 411 (1987): 6.

⁵⁷⁷ Tardozi, "Spomenik," 10.

⁵⁷⁸ Ibid.

⁵⁷⁹ Ibid.

15. Projekti za daljnju obradu

Projekti na kojima je Vojtjeh Delfin radio, a koji zahtijevaju obradu i pronalazak zapisa, nacрта, skica ili bilo kojeg sačuvanog dokumenta su: projekt uređenja interijera društvenih prostorija Hrvatskog narodnog kazališta 1961. godine, projekt za ambasadu SFRJ u Moskvi 1964. godine, rješenje zapadnog ulaza u Zagreb te projekt za operu i kazalište u Budimpešti. U suradnji sa Slavkom Delfinom izveden je projekt fiskulturnog parka u Karlovcu. Rezultati natječaja objavljeni su u ČIP-u 1954. u prvom broju prvog godišta. Projekt je vođen pod šifrom "1000" i osvojio je treću nagradu u iznosu od 100 000 dinara. Prva nagrada dodijeljena je radu pod šifrom "2503" arhitektima Zori Franjević, Vladi Ivanoviću i Fedoru Wenzleru. Druga nagrada pripala je radu pod šifrom "3223" čiji su autori Radovan Nikšić, Zdravko Bregovac i Aleksandar Dragomanović.⁵⁸⁰ Muzej radničkog i narodnooslobodilačkog pokreta za Slavoniju i Baranju u Slavonskom Brodu još je jedan u nizu projekata na kojima je radio Delfin uz Andriju Mutnjakovića, Stevana Luketića, Predraga Purića, Šimu Perića i drugih. Zajedno su 1971. godine sudjelovali u izradi "arhitektonskog i likovnog rješenja stalnog postava."⁵⁸¹ Vojtjeh Delfin bio je suradnik na izradi idejnog rješenja "Parka prijateljstva" u Beogradu čiji je nositelj projekta pod šifrom "30429" Mira Halambek-Wenzler. Radu je dodijeljena treća nagrada.⁵⁸² Na natječaju za Spomen-dom u Splitu prva nagrada u vrijednosti od 120 000 dinara dodijeljena je radu pod šifrom "37335" autora Slavka Delfina, Mirka Maretića, Nevena Šegvića i Žarka Vinceka. Među ostalim suradnicima, likovni suradnici na projektu bili su Vojtjeh Delfin i Edo Murtić.⁵⁸³ Delfin je izradio kao suradnik Restauratorskog zavoda Hrvatske crtež perspektive za projekt adaptacije zgrade Velikog kaptola u Sisku koju je projektirao Bartol Felbinger i bečki arhitekt Iohannes Zamklu.⁵⁸⁴

⁵⁸⁰ Uredništvo ČIP, "Rezultat natječaja za izradu projekta fiskulturnog parka u Karlovcu," *Čovjek i prostor*, br. 1 (1954): 8.

⁵⁸¹ "Muzej radničkog i narodnooslobodilačkog pokreta za Slavoniju i Baranju u Slavonskom Brodu," Stvaratelji, Nacionalni arhivski informacijski sustav, http://arhinet.arhiv.hr/details.aspx?ItemId=3_8709. (Datum pristupa: 20. 5. 2022.)

⁵⁸² Uredništvo ČIP, "Idejno rješenje "Parka prijateljstva" u Beogradu," *Čovjek i prostor*, br. 157 (1966): 6, 9.

⁵⁸³ Ocjenjivački sud, "Natječaj za Spomen-dom u Splitu," *Čovjek i prostor*, br. 247 (1973): 6 – 9.

⁵⁸⁴ Ivo Maroević, "Felbinger u Sisku," *Čovjek i prostor*, br. 188 (1968): 10.

16. Zaključak

Predstavljeno stvaralaštvo Vojtjeha Delfina pruža uvid u inovativan, eksperimentalan i vizionarski pristup arhitektonskom i urbanističkom projektiranju koje se prvotno razvijalo u zatvorenom krugu reguliranih državnih i privatnih zahtjeva, postepeno se otvarajući autonomnijem i slobodnijem radu arhitekata. Od studentskih dana Delfin je pokazivao predanost profesionalnom napretku – onom koji neće biti opterećen prošlošću, ali će od nje učiti i pritom pridonositi svjetlijoj budućnosti. Radni odnosi i ostvarena suradništva – unutar Majstorske radionice Drage Iblera, Zadruga Arhitekt, SAH-a, UZGZ-a, RHZ-a i ostalih udruženja – oblikovali su Delfinov pristup arhitektonskom i urbanističkom djelu, posebice utječući na Delfinovu ustrajnost za daljnjom demokratizacijom umjetnosti unutar životnih struktura. Aktivnim uredništvom i doprinosom izdavačkoj djelatnosti časopisa ČIP i *Arhitektura*, Delfin je prenosio, kako široj javnosti tako i struci, arhitektonske misli, kritike, zapažanja i inspiracije.

Delfinovi samostalni projekti odraz su njegove humane prirode u potrazi za harmonijom zemaljskih cjelina. Delfinovi projekti poprimaju odlike Internacionalnog stila – finih čistih linija, kvadratnih i kružnih formi, funkcionalnih, bitno uklopljenih u "stari" i "novi" ambijent. Te odlike najočitije su u projektima Doma RTV-a (1962.), Muzeja Pounja u Bihaću (1963.) ili Muzeja revolucije naroda Jugoslavije (1961., s G. Kneževićem). Vizionarskim i eksperimentalnim projektom Hidromobilnog sistema (1966), Delfin je pokušao dati rješenje rastućem problemu prenapučenih gradova i nesustavnoj turističkoj izgradnji istočne jadranske obale. Plutajući hidroidi inovativan su graditeljski i tehnološki pothvat mobilnih objekata koji svim korisnicima pružaju novo iskustvo odmora i rekreacije. Navedeni elementi nisu primaran cilj osmišljavanja ovakvog sistema, već su potrebna spona ili karika koja će omogućiti istančaniji doživljaj prirode kroz vizure koje se konstantno mijenjaju zakretanjem hidroida. Delfinove suradnje na urbanističkim projektima za idejna rješenja Južnog Zagreba (1962.), naselja Trnje, grada Nina (1968.) i Skoplja (1963.), slijede potrebe brze i ekonomične izgradnje koja će biti prilagođena novom načinu života u kojemu, osim rada, slobodno vrijeme postaje važan faktor. Bez obzira na krajnji rezultat provedenih natječaja, Delfin se zalagao za očuvanje individualnosti pojedinca unutar kolektivnog stanovanja i razvedenih gradskih centara. Sačuvane Delfinove skice i crteži koji su nastali za navedene projekte pridonose distinkciji početne projektne zamisli i krajnje izvedbe.

Većina natječajnih projekata ostala je nerealizirana, a sačuvane su isključivo faze pojedinih projekata. Posebno se gubi trag bilo kakvim projektima nastalima u posljednjem desetljeću Delfinova života, od 1971. do 1981. godine. Uzrok tako malom broju izvedenih projekata može ležati u nedostatku financijskih sredstava, kao što je to utjecalo na izgradnju Muzeja revolucije naroda Jugoslavije prema izabranom projektu Vjenceslava Richtera i Bože Antunovića ili pak u nedostatku inicijative za razradom predloženih projektih rješenja za otkupljene natječajne radove. Jedini Delfinov samostalni i jedini realizirani objekt je Škola Narodne milicije u Zagrebu (1958.) koja je danas uklopljena u kompleks Policijske akademije. Zahtjevan zadatak uspješno je izveden, pružajući sve potrebne funkcije polaznicima škole u skladno uklopljenoj prostornoj organizaciji. Osim škole, realizirana je obnova stambenog djela Atelijera Meštrović (1968. – 1969.) za koju je Delfin izradio nacрте i tehničku dokumentaciju vodeći računa o memorijalnom karakteru objekta i potrebni prilagodbe prostora za rad zaposlenika te neometano i ugodno razgledavanje postava prilikom boravka posjetitelja.

Misao vodilju predstavljenih arhitektonskih projekata Delfin je najbolje opisao riječima – "volim ljude i arhitekturu"⁵⁸⁵ – uz istaknutu viziju utopističke budućnosti i poboljšanja uvjeta života kroz potpuni doživljaj prostora.

⁵⁸⁵ Salopek, *13 arhitektonskih razgovora*, 173.

17. Bibliografija

Arhivski izvori

1. Arhiv Atelijera Meštrović.
2. Arhiv Hrvatskog restauratorskog zavoda.
3. Privatni arhiv umjetnika Marka Tadića.

Knjige

4. Bjažić Klarin, Tamara. *Vila Ehrlich – Marić: Povijest gradnje, valorizacija i prijedlog konzeravtorskih smjernica*. Zagreb: Institut za povijest umjetnosti, 2021.
5. Bondžić, Dragomir. "Zagreb kao visokoškolski centar u hrvatskim, jugoslavenskim i međunarodnim okvirima 1945. – 1967." U *Zagreb 1924. – 1930. i 1945. – 1967.: društvo, kultura, svakodnevnica: znanstveni skup s međunarodnim sudjelovanjem Desničini susreti 2018.*, ur. Drago Roksandić, 283 – 294. Zagreb: Filozofski fakultet, 2019.
6. Burghardt, Robert i Gal Klrn. "Yugoslavian Partisan Memorials: the Aesthetic Form of the Revolution as a Form of Unfinished Modernism?." U *Unfinished Modernisations: Between Utopia and Pragmatism*, ur. Maroje Mrduljaš i Vladimir Kulić, 84 – 96. Zagreb: Udruženje hrvatskih arhitekata, 2012.
7. Frampton, Kenneth. *Modern architecture: a critical history*. London: Thames and Hudson, 1992.
8. Galjer, Jasna. "Radical or not at all? Architectural criticism as a vehicle of CIAM and Team X networking in socialist Yugoslavia." U *Revisiting Post-CIAM Generation. Debates, proposals and intellectual framework*, ur. Nuno Correia, Maria Helena Maria i Figueiredo Rute, 149 – 166. Porto: CEEA/ESAP-CESAP, 2019.
9. Gojković, Vladimir, ur. *3. zagrebački salon 1968*. Zagreb: Grafički zavod Hrvatske, 1968.
10. Heuvel van den, Dirk. "Architecture and democracy – contestations in and of the open society," U *Jaap Bakema and the open society*. ur. Dirk van den Heuvel, 240 – 274. Amsterdam: Archis, 2018.

11. Kalčić, Silva. *Svijet prema labirintu: eseji o visokoj moderni i postmodernizmu 1970-ih i 1980-ih*. Zagreb: ULUPUH, 2017.
12. Kalliopi, Kostas Tsiambaos, Christos-Georgios Kritikos, eds. *The Future as a Project – Doxiadis in Skopje. 20. 12. 2018. – 17. 2. 2019. Benaki Museum*. Atena: Hellenic Institute of Architecture (2018).
13. Kolacio, Zdenko, ur. *Nin: generalni urbanistički plan*. Zagreb: Urbanistički zavod grada Zagreba, 1969.
14. Križić Roban, Sandra. "Obilježja modernosti na području arhitekture, urbanizma i unutrašnjeg uređenja nakon Drugoga svjetskog rata." U *Socijalizam i modernost – Umjetnost, kultura, politika 1950. – 1974.* ur. Ljiljana Kolečnik, 57 – 129. Zagreb: MSU, IPU, 2011.
15. Kulić, Vladimir. "Architecture and Ideology in Socialist Yugoslavia." U *Unfinished Modernisations: Between Utopia and Pragmatism*, ur. Maroje Mrduljaš i Vladimir Kulić, 36 – 64. Zagreb: Udruženje hrvatskih arhitekata, 2012.
16. Lipovac, Leon. "Urbanističko-krajobrazne smjernice kao osnova za izradu Urbanističkog plana uređenja 'Plave potkove' u Zagrebu." Diplomski rad, Sveučilište u Zagrebu, Agronomski fakultet, 2018. <https://urn.nsk.hr/urn:nbn:hr:204:461471>.
17. Mišćević, Radovan i Fedor Wenzler. *Skoplje: centralno gradsko područje – idejno urbanističko rješenje*. Zagreb: Urbanistički institut SRH, 1965.
18. Mišćević, Radovan. *Fenomen grada*. Zagreb: Mlinarec i Pavić, 2009.
19. Mrduljaš, Maroje i Vladimir Kulić, "Richterov sinturbanizam/ Prošireno polje sinteze: Urbanizam, umjetnosti, politika," U *Vjenceslav Richter: buntovnik s vizijom*, ur. Martina Munivrana i Vesna Meštrić, 120 – 161. Zagreb: Muzej suvremene umjetnosti, 2017.
20. Mrduljaš, Maroje i Vladimir Kulić, "Between Utopia and Pragmatism: Architecture and Urban Planning in the Former Yugoslavia and the Successor States." U *Unfinished Modernisations: Between Utopia and Pragmatism*, ur. Maroje Mrduljaš i Vladimir Kulić, 6 – 14. Zagreb: Udruženje hrvatskih arhitekata, 2012.
21. Mrduljaš, Maroje, Vladimir Kulić, i Wolfgang Thaler. *Modernism In-Between: The Mediatory Architectures of Socialist Yugoslavia*. Berlin: Jovis Verlag, 2012.
22. Mrduljaš, Maroje. "Arhitektura: tabula rasa, konteksti, kritika," U *Šezdesete u Hrvatskoj – Mit i stvarnost*, ur. Vesna Ledić, Adriana Prlić, i Miroslava Vučić. Zagreb: Muzej za umjetnost i obrt, 2018.

23. Mrduljaš, Maroje. "Synthesis in Croatian Architecture: 1947 – 1965." U *Bauhaus – networking ideas and practice*, ur. Jadranka Vinterhalter. Zagreb: Muzej suvremene umjetnosti, 2015.
24. Mrduljaš, Maroje. "Vjenceslav Richter i arhitektura: angažiranost protiv asistencije." U *Vjenceslav Richter: buntovnik s vizijom*, ur. Martina Munivrana i Vesna Meštrić, 78 – 119. Zagreb: Muzej suvremene umjetnosti, 2017.
25. Odak, Tomislav. *Hrvatska arhitektura dvadesetog stoljeća: neostvareni projekti*. Zagreb: UPI-2M plus, Studio forma urbis, 2006.
26. Plazibat, Danica. *Ivan Meštrović – Tragovi u vremenu i prostoru*, Split: Muzeji Ivana Meštrovića, 2015.
27. Potočnik Noordung, Herman. *The Problem of Space Travel: The Rocket Motor*. Ljubljana: KSEVT, 2010.
28. Salopek, Davor. *13 arhitektonskih razgovora*. Petrinja: Arhitekti Salopek, 2017.
29. Stierli, Martino, i Vladimir Kulić. *Toward Concrete Utopia: Architecture in Yugoslavia, 1948 – 1980*. New York: The Museum of Modern Art, 2018.
30. Šegvić, Neven. "Stanje stvari, jedno viđenje 1945. – 1985." U *Arhitektura u Hrvatskoj 1945. – 1985.*, ur. Marijan Hržić, 124 – 135. Zagreb: Udruženje hrvatskih arhitekata: UPI-2M Plus, 2012.
31. Urbanistički zavod grada Zagreba. *Trnje: idejno urbanističko rješenje*. Zagreb: Urbanistički zavod grada Zagreba, 1965.
32. Valušek Berislav. "Predgovor." U *Skulptura kao iskustvo prostora*, ur. Nenad Opačić. Zagreb: Hrvatsko društvo likovnih umjetnika, 1986.
33. Zeković, Miljana. "Efemerna arhitektura u funkciji formiranja graničnog prostora umjetnosti." Doktorska disertacija, Sveučilište u Novom Sadu, 2015.
34. Zlamalik, Vinko, *1. zagrebački salon 8. svibnja – 8. lipnja 1965*. Zagreb: Umjetnički paviljon, 1965.

Članci

35. Bagarić, Marina. "Neoklasicizmi, historija i tradicija u zagrebačkoj arhitekturi međuratnog razdoblja." *Radovi Instituta za povijest umjetnosti*, br. 44/2 (2020): 209 – 222. <https://hrcak.srce.hr/256581>.
36. Barišić Marenić, Zrinka. "Prolegomena opusu urbanista Mirka Maretića." *Prostor* 21, br. 2(46) (2013): 274 – 291. <https://hrcak.srce.hr/113239>.

37. Begović, Miroslav. "Uređenje izložbenog prostora atrija, atelijera i vrta Atelijera Meštrović u Zagrebu od 1960. do 1963. godine." *Muzeologija*, br. 36 (1999): 32 – 37. <https://hrcak.srce.hr/87684>.
38. Bencetić, Lidija. "Zagrebačka stanogradnja u prijedlozima planova i generalnim urbanističkim planovima od 1945. do 1990.." *Časopis za suvremenu povijest* 52, br. 2 (2020): 389 – 417. <https://doi.org/10.22586/csp.v52i2.10442>.
39. Bojović, Marija, i Jelena Bajić Šestović. "Self-managing Socialism and its Space: Blok 5 and Challenging Rhetoric of Flexibility." *ACE: Architecture, City and Environment* 15, br. 32 (2020): 1 – 23. doi: [10.5821/ace.15.43.9213](https://doi.org/10.5821/ace.15.43.9213).
40. Budisavljević, Boško. "Ponešto o konetejnerima u *privremenoj* arhitekturi." *Život umjetnosti*, br. 107 (2020): 142 – 155. doi: [10.31664/zu.2020.107.08](https://doi.org/10.31664/zu.2020.107.08).
41. Coleman, Nathaniel, "The Problematic of Architecture and Utopia." *Utopian Studies* 25, br. 1 (2014): 1 – 22. <https://doi.org/10.5325/utopianstudies.25.1.0001>.
42. Čavlović, Melita. "Zadruga „Arhitekt” u Zagrebu: pitanje slobode projektantskog djelovanja 1950-ih." *Prostor* 25, br. 2(54) (2017): 288 – 305.
43. Čerina, Ljiljana. "Četrdeset godina djelovanja i trideset godina izlaganja cjelovitog stalnog postava Atelijera Meštrović u Zagrebu, Fundacija Ivana Meštrovića." *Muzeologija*, br. 36 (1999): 7 – 31. <https://hrcak.srce.hr/87683>
44. Čorak, Željka. "Stil i karakter suvremenih zahvata u jadranski prostor." *Život umjetnosti*, br. 19/20 (1973): 34 – 58.
45. Delfin, Vojtjeh. "Gledališta – otvoreni prostori." *Šibenski list*, br. 408 (14. 7. 1960): 3.
46. Domljan, Žarko. "Poslijeratna arhitektura u hrvatskoj." *Život umjetnosti*, br. 10 (1969): 3 – 45.
47. Domljan, Žarko. "Programske i metodološke pretpostavke u prostornoj koncepciji jadranskog područja." *Život umjetnosti*, br. 5 (1967): 29 – 41.
48. Duda, Igor. "Escaping the City: Leisure Travel in Croatia in the 1950s and 1960s." *Ethnologia Balkanica*, br. 9 (2005): 285-303.
49. Duda, Igor. "Adriatic for All: Summer Holidays in Croatia." U *Remembering Utopia: The Culture of Everyday Life in Socialist Yugoslavia*. ur. Breda Luthar i Maruša Pušnik, 289 – 311. Washington: New Academia Publishing, 2010.
50. Guneri, Gizem Deniz. "On varieties of Architectural Utopianism." *Prostor* 27, br. 1(57) (2019): 152 – 163. doi: [https://doi.org/10.31522/p.27.1\(57\).12](https://doi.org/10.31522/p.27.1(57).12).
51. Gvozdanović, Vladimir. "Neke neostvarene ideje poslijeratne hrvatske arhitekture." *Život umjetnosti*, br. 10 (1969): 46 – 54.

52. Ines Tolic, "Ernest Weissmann's "World City" – The Reconstruction of Skopje within the Cold War Context," *Southeastern Europe* 41, br. 2 (2017): .171 – 199. doi:10.1163/18763332-04102004 185.
53. Kontrec, Anita, Danica Plazibat, Dalibor Prančević, Janet Berković, Robertina Tomić. *Nevidljiva ruža – Invisible rose*. Zagreb: Muzeji Ivana Meštrovića, 21. 10. 2010. – 28. 11. 2010.
54. Körbler, Iva. "Muzejski objekti u hrvatskoj arhitekturi od 1945.–1990.." *Život umjetnosti* 76/77, br. 1 (2006): 12-27. <https://hrcak.srce.hr/265337>.
55. Kranjčević, Jasenka. "Turističko i prostorno planiranje u Hrvatskoj i Jugoslaviji 1960-ih." *Časopis za suvremenu povijest* 53, br. 3 (2021): 1183 – 1207. <https://doi.org/10.22586/csp.v53i3.18737>.
56. Kranjčević, Jasenka. "Dalmatinski arhitekti u zbjegu u Egiptu 1944. – 1946." *Kulturna baština*, br. 40 (2014): 211 – 224.
57. Krejić, Živana, Jelena Palić. "Travel culture in Yugoslavia: an analysis of tourism propaganda." *Facta Universitas*, vol 19, br. 2 (2020): 165 – 167. <https://doi.org/10.22190/FUPSPH2002165K>
58. Lebhaft, Karla. "Benigna subverzija: umjetnost i ideologija u visokom modernizmu." *Sic* 3, br. 1 (2012). doi: 10.15291/sic/1.3.lc.5.
59. Lučić, Branko. "Restauratorski zavod Hrvatske, Razvoj i radovi od osnutka do godine 1975." U *Godišnjak zaštite spomenika kulture Hrvatske*, ur. Vlado Mađarić, 7 – 23. Čakovec: Zrinski, 1975.
60. Luthar, Breda, Maruša Pušnik. "The Lure of Utopia: Socialist Everyday spaces." u *Remembering Utopia: The Culture of Everyday Life in Socialist Yugoslavia*. ur. Breda Luthar i Maruša Pušnik, 1 – 33. Washington: New Academia Publishing, 2010.
61. Ljerka, Kanižaj. "Analiza stanja muzejskih zbirki, muzejskih i stalnih izložbi, sadržajno vezanih uz radnički pokret, NOB i poslijeratnu socijalističku izgradnju na teritoriju SR Hrvatske." *Muzeologija*, br. 26 (1988): 5 – 17. <https://hrcak.srce.hr/94997>.
62. Mahmutović, Džafer. "Regionalni muzej Pounja Bihać." *Informatica Museologica*, br. 1 – 2 (1988): 75 – 76.
63. Margaretić Urlić, Renata. "Arhitektonski nestašluci u enformelističkom društvu – razgovor s Andrijom Mutnjakovićem." *Život umjetnosti*, br. 82 (2008): 52 – 65.
64. Mrak-Taritaš, Ana. "Uvjeti planiranja i prostorni pokazatelji uređenja turističkih predjela Babin Kuk i Solaris." *Prostor* 18, br. 1(39) (2010): 136 – 151.

65. Mrduljaš, Maroje i Idis Turato. "Turistički kompleksi Haludovo i Uvala Scott; Interpretacije urbaniteta u kontekstu kritike turizma i modernizacije hrvatske jadranske obale." *Prostor* 28, br. 1(59) (2020): 88-99. [https://doi.org/10.31522/p.28.1\(59\).5](https://doi.org/10.31522/p.28.1(59).5)
66. Novina, Ariana. "Škola za arhitekturu na Akademiji likovnih umjetnosti u Zagrebu – Iblerova škola arhitekture." *Peristil*, br. 47 (2004): 135 – 144.
67. Palhegyi, Joel. "National museums, national myths: constructing socialist Yugoslavism of Croatia and Croats." *Nationalities Papers* 45, br. 6 (2017.): 1048 – 1065. <https://doi.org/10.1080/00905992.2017.1306502>.
68. Pasinović, Antoaneta. "Prostorni krug jadrana." *Život umjetnosti*, br. 5 (1967): 18 – 28.
69. Pavić, Josip i Andrija Bakula. "Ljetna pozornica – neodgodiva potreba: stara ideja o novoj namjeni tvrđave sv. Mihovila u Šibeniku u novinskim člancima i drugim arhivskim izvorima (1953. – 1975.)." *Vjesnik dalmatinskih arhiva*, br. 1 (2020): 222 – 250.
70. Sallnow, John. "Yugoslavia: tourism in a socialist federal state." *Tourism Management* 6, br. 2 (1985): 113 – 124. [https://doi.org/10.1016/0261-5177\(85\)90020-2](https://doi.org/10.1016/0261-5177(85)90020-2).
71. Smiljanić, Sandra i Ivan Mlinar. "Uloga grada u znanstvenofantastičnim filmovima." *Prostor* 24, br. 2(52) (2016): 238-253. [https://doi.org/10.31522/p.24.2\(52\).8](https://doi.org/10.31522/p.24.2(52).8).
72. Spaskovska, Ljubica. "Constructing the “City of International Solidarity”: Non-Aligned Internationalism, the United Nations and Visions of Development, Modernism and Solidarity, 1955–1975." *Journal of World History* 1, br. 31 (2020): 137–163. doi:10.1353/jwh.2020.0005
73. Stefanovska, Jasna i Janez Koželj. "Urban Planning and Transitional Development Issues: The Case of Skopje, Macedonia." *Urbani Izziv* 23, br. 1 (2012): 91 – 100. <http://www.jstor.org/stable/24920599>.
74. Stojiljković, Danica Milan, i Aleksandar Ignjatović, "Towards an authentic path: Structuralism and architecture in socialist Yugoslavia." *The Journal of Architecture* 24, br. 6 (2019): 853 – 876. <https://doi.org/10.1080/13602365.2019.1684973>.
75. Szczegielniak, Anna. "Circular Plan sin Contemporary Housing Architecture." *IOP Cong. Ser.: Materials Science and Engineering* 471, br. 7 (2019): 1 – 9. doi:10.1088/1757-899X/471/7/072025.
76. Šaban, Gabrijela. "Dvadesetogodišnjica rada Restauratorskog zavoda Hrvatske." U *Godišnjak zaštite spomenika kulture Hrvatske 12 – Katalog radova restauratorskog zavoda Hrvatske 1966 - 1986*. ur. Vlado Ukrainčik, 5 – 11. Zagreb: Mladost, 1987.

77. Šakota, Slavko. "Priprema se Muzej revolucije naroda Jugoslavije." *Muzeji: časopis za muzeološka pitanja*, br. 13 (1960): 56 – 57.
78. Širok, Kaja. "Reinterpreting and Transforming 'Red' Museums in Yugoslavia." *Museum International* 70, br. 3 – 4 (2018): 26 – 37. <https://doi.org/10.1111/muse.12207>
79. Šulc, Branka. "Razvoj muzeja u Jugoslaviji." *Informatica museologica* 15, br. 4 (1984): 3 – 7. <https://hrcak.srce.hr/145716>.
80. Tolić, Ines. "Ernest Weissmann's "World City". *Southeastern Europe* 2, br. 41 (2017.): 171 – 199. doi:10.1163/18763332-04102004
81. Vinterhalter, Jadranka. "Prošlost i budućnost Muzeja suvremene umjetnosti – na razmeđu stoljeća." *Informatica museologica* 33, br. 3 – 4 (2002): 6 – 13. <https://hrcak.srce.hr/140489>
82. Vujanović, Barbara. " Kuće umjetnika kao muzeji: ishodišna mjesta umjetnosti i njezina razumijevanja." *Kontura*, br. 129 (2016): 16 – 27.
83. Vujanović, Barbara. "Pet desetljeća Atelijera Meštrović u Zagrebu." *Kvartal* VI, br. 3 – 4 (2009): 106-108. <https://hrcak.srce.hr/173273>
84. Weibel, Peter. "Muzeji u postindustrijskom potrošačkom društvu: argument za fiziku masa i protiv metafizike priutnosti." *Informatica museologica* 33, br. 3 – 4 (2002): 42 – 45. <https://hrcak.srce.hr/140496>
85. Yudistira, Ferro, Yandi Andri Yatmo i Paramita Atmodiwirjo. "From rigidity to ephemerality: Architecture as a socio-spatial assemblage of heterogeneous components." *A/Z ITU Journal of the Faculty of Architecture* 16, br. 3 (2019): 115 – 129. doi: <https://doi.org/10.5505/itujfa.2019.14890>.
86. Zečević, Marija, Vladimir Anđelković i Dijana Adžemović Anđelković, "Umjetnička instalacija kao arhitektonski projekt – formativno razdoblje." *Prostor* 23, br. 2 (50) (2015): 384 – 393.
87. Žunić, Alen i Fedja Vukić, "Architectural Magazines and the Concept of Design in Croatia 1945 – 1980." *Design Issues* 31, br. 2 (2015): 88 – 100.

Časopis Čovjek i prostor

88. Bach, Nenad. "TV-dom u Zagrebu." *Čovjek i prostor*, br. 377 (1984): 28 – 29.
89. Ciborovski, Adolf, Miro Marasović. "Projekt "Južni Jadran" – primjer kompleksnog planiranja." *Čovjek i prostor*, br. 173 (1967): 6, 14.
90. Ciborowski, Adolf. "Novi centar Skopja." *Čovjek i prostor*, br. 156 (1966): 1 – 4, 7.

91. Delfin, Vojtjeh. "9. razgovori o arhitekturi – Teze." *Čovjek i prostor*, br. 167 (1967): 1 – 2.
92. Delfin, Vojtjeh. "Društvo – studij – arhitekt." *Čovjek i prostor*, br. 83 (1959): 1, 5.
93. Delfin, Vojtjeh. "Ljetne pozornice – otvorena gledališta." *Čovjek i prostor*, br. 101 (1960): 1, 6.
94. Delfin, Vojtjeh. "Moralni kodeks – uz temu: Arhitektura i društvo II kongresa Saveza arhitekata Jugoslavije." *Čovjek i prostor*, br. 133 – 134 (1964): 7.
95. Delfin, Vojtjeh. "Obavijest čitaocima Arhitekture." *Čovjek i prostor*, br. 204 (1970): 13.
96. Delfin, Vojtjeh. "Turistički hidromobilni sistem." *Čovjek i prostor*, br. 171 (1967): 1, 8 – 10.
97. Domljan, Žarko. "O Južnom Zagrebu." *Čovjek i prostor*, br. 120 (1963): 1 – 2.
98. Dragomanović Aleksandar, Roman Galić, Tihomil Jelaković, Veljko Jurić, Radovan Nikšić, Tomislav Petrović, Branislav Radić, Zlatko Smrkić i Edo Šmidihien. "Studijska skica Radio-televizijskog doma u Zagrebu." *Čovjek i prostor*, br. 149. – 150 (1965): 11 – 16.
99. Gomboš, Stjepan. "Natječaj za Dom Radio-televizije u Zagrebu." *Čovjek i prostor*, br. 119 (1963.): 1 – 6.
100. Gvozdanić, Srebrenka. "Razgovori povodom posjeda J. Bakeme Zagrebu." *Čovjek i prostor*, br. 152 (1965): 1, 2, 5.
101. Kaliterna, Ante. "Projekt Južni Jadran – razmatranje prikazanih studija." *Čovjek i prostor*, br. 193 (1969): 5 – 8, 18.
102. Knežević, Grozdan i Tomislav Premerl. "Umro arhitekt Vojtjeh Delfin." *Čovjek i prostor*, br. 1 (346) (1982): 22.
103. Knežević, Grozdan. "In memoriam: Zdenko Kolacio (1912 – 1987)." *Čovjek i prostor*, br. 140 (1987): 7.
104. Kolacio, Zdenko. "Grad na obali Save." *Čovjek i prostor*, br. 111 (1962): 3, 5.
105. Kolacio, Zdenko. "Idejno urbanističko rješenje Trnja." *Čovjek i prostor*, br. 157 (1966): 1 – 3.
106. Marasović, Miro. "O dosadašnjoj turističkoj izgradnji jadranske obale." *Čovjek i prostor*, br. 160 – 161 (1966): 1 – 10.
107. Marinović-Uzelac, Ante. "Turizam – faktor transformacije regiona." *Čovjek i prostor*, br. 160 – 161 (1966): 7, 9.
108. Maroević, Ivo. "Felbinger u Sisku." *Čovjek i prostor*, br. 188 (1968): 10 – 12.

109. Maroević, Ivo. "Još o arhitekturi muzeja; u povodu napisa A. Bauera o Van Goghovu muzeju u Amsterdamu." *Čovjek i prostor*, br. 286 (1977): 22 – 23.
110. Maroević, Ivo. "Novija muzejska arhitektura u Hrvatskoj." *Čovjek i prostor*, br. 396 (1986): 6 – 9.
111. Meštrović, Matko. "Urbanizam ostvarljivog uz teze Vjenceslava Richtera." *Čovjek i prostor*, br. 135 (1964): 2.
112. Missoni, Anton. "Natječaj za idejni projekt Muzeja Pounje." *Čovjek i prostor*, br. 130 (1964): 1 – 3.
113. Nikšić, Radovan. "Bakemin prijedlog za rješenje." *Čovjek i prostor*, br. 152 (1965): 3.
114. Ocjenjivački sud. "Natječaj za Spomen-dom u Splitu." *Čovjek i prostor*, br. 247 (1973): 6 – 9.
115. Ocjenjivački sud. "Rezultat natječaja za Dom Radiotelevizije Zagrebu." *Čovjek i prostor*, br. 117 (1962.): 9.
116. Pasinović, Antoaneta. "30-ta obljetnica Urbanističkog instituta SR Hrvatske." *Čovjek i prostor*, br. 298 (1978): 5.
117. Podrug, Toma. "Trnsko – naselje bez duše." *Čovjek i prostor*, br. 206 (1970): 22 – 23.
118. Radauš, Većeslav. "Veco Holjevac – pionir Novog Zagreba." *Čovjek i prostor*, br. 211 (1970): 9.
119. Rusan, Andrija. "Ekspanzija muzejske gradnje u SR Njemačkoj." *Čovjek i prostor*, br. 296 (1986): 22 – 25.
120. Tardozi, Benedetto. "Spomenik Josipu Brozu Titu u Zagrebu." *Čovjek i prostor*, br. 411 (1987): 6 – 12.
121. Tonković, Kruno. "Rijeka Sava – urbanistički problem." *Čovjek i prostor*, br. 356 (1982): 28.
122. Uredništvo ČIP, N.M. "Regulatorna osnova Zagreba još nije prihvaćena." *Čovjek i prostor*, br. 200 – 201 (1969): 9.
123. Uredništvo ČIP. "9. razgovori o arhitekturi." *Čovjek i prostor*, br. 168 (1967): 1 – 3.
124. Uredništvo ČIP. "Pismo Urbanističkog zavoda grada Zagreba." *Čovjek i prostor*, br. 206 (1970): 22.
125. Uredništvo ČIP. "Anketa o urbanističkom programu grada Zagreba." *Čovjek i prostor*, br. 133 – 134 (1964): 1 – 6, 18.
126. Uredništvo ČIP. "Idejno rješenje "Parka prijateljstva" u Beogradu." *Čovjek i prostor*, br. 157 (1966): 6, 9.
127. Uredništvo ČIP. "Impresum." *Čovjek i prostor*, br. 1 (1954): 8.

128. Uredništvo ČIP. "Impresum." *Čovjek i prostor*, br. 121 (1963): 10.
129. Uredništvo ČIP. "Impresum." *Čovjek i prostor*, br. 122 (1963): 10.
130. Uredništvo ČIP. "Impresum." *Čovjek i prostor*, br. 190 (1969): 28.
131. Uredništvo ČIP. "Izazov." *Čovjek i prostor*, br. 312 (1979): 7.
132. Uredništvo ČIP. "Kroz izložbu južnog Zagreba." *Čovjek i prostor*, br. 120 (1963): 3.
133. Uredništvo ČIP. "Projekt Jadran III." *Čovjek i prostor*, br. 299 (1978): 13.
134. Uredništvo ČIP. "Projektne biro servisnih radionica DSUP-a NRH." *Čovjek i prostor*, br. 120 (1963): 6 – 7.
135. Uredništvo ČIP. "Rezultat natječaja za izradu projekta fiskulturnog parka u Karlovcu." *Čovjek i prostor*, br.1 (1954): 8.
136. Uredništvo ČIP. "Skupština Saveza arhitekata Hrvatske." *Čovjek i prostor*, br. 154 – 155 (1966): 7.
137. Uredništvo ČIP. "Stručna biblioteka Saveza arhitekata Hrvatske." *Čovjek i prostor*, br. 108 – 109 (1962): 16.
138. Uredništvo ČIP. "Uvodnik u referat." *Čovjek i prostor*, br. 160 – 161 (1966): 1.
139. Venturini, Darko. "Škola sekretarijata za unutrašnje poslove." *Čovjek i prostor*, br. 118 (1963): 1 – 3.

Časopis Arhitektura

140. Delfin, Vojtjeh. "Nakon dvadeset godina." *Arhitektura*, br. 90 (1965): 3 – 4.
141. Delfin, Vojtjeh. "Sociologija – predtekst sagledavanja nove strukture grada." *Arhitektura*, br. 91 – 92 (1966): 3.
142. Delfin, Vojtjeh. "Uvodnik." *Arhitektura*, br. 89 (1965): 8.
143. Kolacio, Zdenko. "Osvrt na natječaj za Dom RTV-a u Zagrebu." *Arhitektura*, br. 5 – 6 (1962): 50.
144. Mirković, Kladije. "Novi Zagreb." *Arhitektura*, br. 1 (1963): 1 – 14.ž
145. Richter, Vjenceslav. "Heliopolis – četverodimenzionalni grad." *Arhitektura*, br. 97 – 98 (1968): 7 – 11.
146. Salihović, Hamdija. "Muzej Pounja u Bihaću." *Arhitektura*, br. 89 (1965): 57 – 62.
147. Šakota, Slavko. "Projekt Muzeja revolucije naroda i narodnosti Jugoslavije u Beogradu." *Arhitektura*, br. 166 – 167 (1978): 101 – 105
148. Uredništvo Arhitektura, "Impresum," *Arhitektura*, br. 104 (1969): 1.

149. Uredništvo Arhitektura, "Regulacioni plan i direktivna regulaciona osnova Zagreba," *Arhitektura*, br. 18 – 22 (1949): 5 – 31.
150. Uredništvo Arhitektura. "Impresum." *Arhitektura*, br. 104. (1969): 1.
151. Uredništvo Arhitektura. "Impresum." *Arhitektura*, br. 89 (1969): 1.
152. Uredništvo Arhitektura. "Natječaj za idejno rješenje zgrade Muzeja revolucije naroda Jugoslavije." *Arhitektura*, br. 5 – 6 (1961): 19 – 24.
153. Vojtjeh Delfin, "Umjesto uvodnika," *Arhitektura*, br. 97 – 98 (1968): 3.
154. Wenzler, Fedor. "Rad na oblikovanju novog centra Skopja." *Arhitektura*, br. 97 – 98 (1968): 47 – 57.

Mrežni izvori

155. Biteart. "Marko Tadić." <https://biteart.hr/artist/marko-tadic/>.
156. Chierichetti, Nicolò. "Colonization of Space. Ephemeral Megastructures for New City Forms. Archigram Case." Figshare, 2. veljače 2021. <https://doi.org/10.6084/m9.figshare.13702063.v4>.
157. Cvetnić, Ratko i Mladen Klemenčić. "Razgovor s Mirkom Maretićem." *Zarez*. 10. siječnja, 2008. <http://www.zarez.hr/clanci/razgovor-s-mirkom-mareticem>.
158. Domljan, Žarko. "Antolić Vladimir." *Hrvatski biografski leksikon* <https://hbl.lzmk.hr/clanak.aspx?id=728>.
159. Galerija nepokretnih kulturnih dobara grada Zagreba – Gradski zavod za zaštitu spomenika kulture i prirode. "Kuće Wellisch." <https://tinyurl.com/2p8zsrz4>.
160. Galerija nepokretnih kulturnih dobara grada Zagreba – Gradski zavod za zaštitu spomenika kulture i prirode. "Vila Kraus." <https://tinyurl.com/2p8zsrz4>.
161. Gradski ured za gospodarstvo, ekološku održivost i strategijsko planiranje, Odjel za statističke i analitičke poslove. "Popis stanovništva, kućanstava i stanova 2021. – prvi rezultati Grad Zagreb." 28. siječanj 2022. https://www.zagreb.hr/userdocsimages/arhiva/statistika/2021/Popis2021_Prvi%20rezultati_Grad%20Zagreb.pdf.
162. Hrvatska enciklopedija, mrežno izdanje. Leksikografski zavod Miroslav Krleža. "CIAM." 2021. <http://www.enciklopedija.hr/Natuknica.aspx?ID=11750>.

163. Hrvatski sabor. "Strategija prostornog razvoja Republike Hrvatske." Narodne novine, br. 106 (2017): 1. https://narodne-novine.nn.hr/clanci/sluzbeni/2017_10_106_2423.html.
164. Jecić, Stjepan. "Tehnički fakultet u Zagrebu." Portal hrvatske tehničke baštine, Hrvatska tehnička enciklopedija, 19. ožujak 2019. <https://tehnika.lzmk.hr/tehnicki-fakultet-u-zagrebu/>.
165. Kędziorek, Aleksandra. "Oskar Hansen's Open Form: Architecture, Art and Pedagogy." Institute of the Present, veljača 2020. <https://institutulprezentului.ro/en/2020/02/28/oskar-hansens-open-form-architecture-art-and-pedagogy/>.
166. Križić Roban, Sandra. "U nekoliko navrata mi se dogodilo da dobijem cijele živote u kutiji." Suvremena hrvatska fotografija, 26. 7. 2018. <https://croatian-photography.com/u-nekoliko-navrata-mi-se-dogodilo-da-dobijem-cijele-zivote-u-kutiji/>.
167. Luketić, Stevan. "Ritam korjena." Biografija. http://luketicstevan.com/?page_id=5.
168. Putnik Travel. "O nama." <https://www.putniktravel.rs/srb-rs/tradicia-od-1923/>.
169. Stewart, Jessica. "Eye-Opening History of Round Homes and Why Curves Matter in architecture." My modern met, 6. travnja 2017. <https://mymodernmet.com/round-home-architecture/>.
170. Udruženje hrvatskih arhitekata. "Povijest." O nama. <http://uha.hr/o-nama/>.
171. Uredništvo. "Potočnik Herman." Hrvatska tehnička enciklopedija. <https://tehnika.lzmk.hr/potocnik-herman/>.
172. Van Gogh Museum. "About: The building." <https://www.vangoghmuseum.nl/en/about/organisation/the-building>.
173. Vežić, Goran. "Iz Dalmacije u pustinju – izložba o egzodusu u El Shatt." Deutsche Welle, 14. travanj, 2009. <https://p.dw.com/p/Hc9J>.

18. Popis priloga

- Prilog 1.** *Vojtjeh Delfin, idejno rješenje Srednje stručne škole DSUP-a NRH, 1962.*
- Prilog 2.** *Vjenceslav Richter, presjek zigurata s označenim sekcijama, 1964.*
- Prilog 3.** *Vojtjeh Delfin sa kolegama u arhitektonskoj radionici.*
- Prilog 4.** *Privremeno šatorsko naselje u El Shattu.*
- Prilog 5.** *Ivo Kurtović, tip sjenika, El Shatt.*
- Prilog 6.** *Ivo Kurtović, crteži kuća, El Shatt, 1944.*
- Prilog 7.** *Dragan Petrik, mauzolej u El Shattu, aksonometrija.*
- Prilog 8.** *Nacrt stambenog kola. Lijevo: aksijalni presjek; Desno: strana koja je stalno okrenuta prema Suncu, bez zbirnoga zrcala, djelomično u presjeku.*
- Prilog 9.** *Vojtjeh Delfin, Hidromobilni sistem, fotografija Ante Roca, 1966.*
- Prilog 10.** *Vojtjeh Delfin, Hidromobilni sistem, fotografija Ante Roca 1966.*
- Prilog 11.** *Vojtjeh Delfin, montažni prikaz Hidromobilnog sistema na moru, 1966.*
- Prilog 12.** *Vojtjeh Delfin, maketa Hidromobilnog sistema, 1966.*
- Prilog 13.** *Wernher von Braun – vizija svemirske postaje Hermana Potočnika, NASA/MSFC.*
- Prilog 14.** *Rekonstrukcija tri dijela svemirske postaje: stambenog kola, sunčane elektrane i promatračnice.*
- Prilog 15.** *Vojtjeh Delfin i Grozdan Knežević, situacija Muzeja revolucije naroda Jugoslavije, 1961.*
- Prilog 16.** *Vojtjeh Delfin i Grozdan Knežević, Muzej revolucije naroda Jugoslavije, perspektiva 1961.*
- Prilog 17.** *Vojtjeh Delfin i Grozdan Knežević, Muzej revolucije naroda Jugoslavije, perspektiva 1961.*
- Prilog 18.** *Vojtjeh Delfin i Grozdan Knežević, tlocrt niskog prizemlja, pogonskog trakta i otvorene izložbe, Muzej revolucije naroda Jugoslavije, 1961.*
- Prilog 19.** *Vojtjeh Delfin i Grozdan Knežević, tlocrt drugog kata stalne izložbe, Muzej revolucije naroda Jugoslavije, 1961.*
- Prilog 20.** *Vojtjeh Delfin, skica Muzeja Pounje Bihać, 1963.*
- Prilog 21.** *Vojtjeh Delfin, fotomontaža Muzeja Pounje Bihać, 1963.*
- Prilog 22.** *Vojtjeh Delfin, situacija Muzeja Pounje Bihać, 1963.*
- Prilog 23.** *Vojtjeh Delfin, poprečni presjek A, Muzej Pounje Bihać, 1963.*
- Prilog 24.** *Vojtjeh Delfin, poprečni presjek B, Muzej Pounje Bihać, 1963.*

- Prilog 25.** *Vojtjeh Delfin, tlocrt prizemlja, Muzej Pounje Bihać, 1963.*
- Prilog 26.** *Vojtjeh Delfin, tlocrt prvog kata, Muzej Pounje Bihać, 1963.*
- Prilog 27. i 28.** *Vojtjeh Delfin, prvi kat Atelijera Meštrović, skica kancelarije uprave i biblioteke, 1968.*
- Prilog 29 i 30.** *Vojtjeh Delfin, prvi kat Atelijera Meštrović, skica prvog i drugog kata, 1968.*
- Prilog 31.** *Vojtjeh Delfin, teatar na otvorenom, croquis, 1960.*
- Prilog 32.** *Vojtjeh Delfin, improvizirano gledalište (Šibenik, Masna ulica), 1960.*
- Prilog 33.** *Vojtjeh Delfin, Gledalište "4 bunara" s centralno postavljenom binom, Šibenik, 1960.*
- Prilog 34.** *Vlado Antolić, Idejna regulaciona osnova centra Zagreba, plan izgradnje, 1948.*
- Prilog 35.** *Vojtjeh Delfin i Grozdan Knežević, Zagreb na Savi, 1962. Urbanistički zavod grada Zagreba.*
- Prilog 36.** *J. Bakema, treća etapa izgradnje Centra Južnog Zagreba, 1965.*
- Prilog 37.** *Hiperbolički rast volumena u centru Trnja, 1965.*
- Prilog 38.** *Razmještaj javnih i pratećih sadržaja u prostoru Trnja, 1965.*
- Prilog 39.** *Vojtjeh Delfin i Branko Kincl, skica kolnog saobraćaja ispod pješačkog trga u centru Trnja, 1965.*
- Prilog 40.** *Vojtjeh Delfin i Branko Kincl, perspektiva priobalnog područja Save sa pokrovnim zelenilom, pored stambenih i javnih objekata predviđena su šetališta i rekreacijski centri, 1965.*
- Prilog 41.** *Vojtjeh Delfin i Branko Kincl, skica ambijenta u potezu centra Trnja, 1965.*
- Prilog 42.** *Vojtjeh Delfin i Branko Kincl, perspektiva istočnog centar na križanju Beogradske i Držićeve ulice, 1965.*
- Prilog 43.** *Vojtjeh Delfin i Branko Kincl, perspektiva centra Trnja sa gradacijom volumena i naglašenim vizurama prema sjeveru i jugu, 1965.*
- Prilog 44.** *Vojtjeh Delfin i Branko Kincl, perspektiva Ulice Proleterskih brigada sa visokim, srednjim i nižim volumenima, 1965.*
- Prilog 45.** *Vojtjeh Delfin, Vladimir Ivanović, Grozdan Kovačević, Mirko Maretić, Maketa Doma RTV-a, 1962., foto Karoly.*
- Prilog 46.** *Vojtjeh Delfin, Vladimir Ivanović, Grozdan Kovačević, Mirko Maretić, Tlocrt prizemlja Doma RTV-a, 1962.*
- Prilog 47.** *Vojtjeh Delfin, Vladimir Ivanović, Grozdan Kovačević, Mirko Maretić, Tlocrt prvog kata Doma RTV-a, 1962.*
- Prilog 48.** *Vojtjeh Delfin, maketa Doma RTV-a, 1962.*
- Prilog 49.** *Vojtjeh Delfin, maketa Doma RTV-a, 1962.*

- Prilog 50.** *Vojtjeh Delfin, maketa Doma RTV-a, 1962.*
- Prilog 51.** *Vojtjeh Delfin, maketa Doma RTV-a, 1962.*
- Prilog 52.** *Dragica Očko-Crnković i Melita Viličić, Maketa Doma RTV-a, 1962.*
- Prilog 53.** *UZGZ, Osnovne karakteristike urbanističkih zahvata, 1969.*
- Prilog 54.** *Vojtjeh Delfin, studijska skica grada Nina, 1969.*
- Prilog 55.** *Vojtjeh Delfin, studijska skica siluete obale grada Nina i okolice, 1969.*
- Prilog 56.** *Vojtjeh Delfin, studijska skica za grad Nin, 1969.*
- Prilog 57.** *Vojtjeh Delfin, Radio televizijski centar, croquis, 1965.*
- Prilog 58.** *Vojtjeh Delfin, Centralni komitet SK Makedonije i Sobraanje SR Makedonije, croquis, 1965.*
- Prilog 59.** *Vojtjeh Delfin, Sveučilišna biblioteka i fakultetski centar, croquis, 1965.*
- Prilog 60.** *Vojtjeh Delfin, Kompleks Kala, pogled sa Vardara, croquis, 1965.*
- Prilog 61.** *Radovan Mišćević i Fedor Wenzler, idejno rješenje gradskog centra Skopja, 1965.*
- Prilog 62.** *Kenzo Tange i suradnici, idejno rješenje gradskog centra Skopja, 1965.*
- Prilog 63.** *Završna verzija projekta gradskog centra Skopja, IX. Varijanta, 1965.*
- Prilog 64.** *Vojtjeh Delfin, urbanističko rješenje škole SUP-a, 1958.*
- Prilog 65.** *Vojtjeh Delfin, pogled na brisoleje iznad prozora škole, 1958.*
- Prilog 66.** *Vojtjeh Delfin, pročelje škole SUP-a, 1958.*
- Prilog 67.** *Vojtjeh Delfin, pogled na dio škole SUP-a, 1958.*
- Prilog 68.** *Vojtjeh Delfin, tlocrt škole SUP-a, prizemlje, 1958.*
- Prilog 69.** *Stevan Luketić i Vojtjeh Delfin, prijedlog za spomenik Lovćenskom odredu u Cetinju, fotografija makete, 1967.*
- Prilog 70.** *Stevan Luketić, prijedlog za Spomen-grobnicu Strijeljanim đacima u Kragujevcu, fotografija makete, 1962.*
- Prilog 71.** *Stevan Luketić i Edo Murtić, prijedlog za spomenik Josipu Brozu Titu u Zagrebu, 1987.*
- Prilog 72.** *Stevan Luketić i Edo Murtić, prijedlog za spomenik Josipu Brozu Titu u Zagrebu, 1987.*
- Tablica 1.** *Članovi ocjenjivačkog suda.*
- Tablica 2.** *UZGZ, autori idejnog urbanističkog rješenja južnog Zagreba.*
- Tablica 3.** *Autori razrade urbanističke koncepcije po područjima.*
- Tablica 4.** *Autori urbanističkog rješenja Trnja.*
- Tablica 5.** *Ocjenjivački sud natječaja za Dom RTV-a.*
- Tablica 6.** *Dobitnici natječaja za Dom RTV-a.*

Tablica 7. *Autori urbanističkog rješenja grada Nina.*

Tablica 8. *Autori urbanističkog rješenja Skoplja.*

OBRAZAC I.P.

IZJAVA O POHRANI ZAVRŠNOG / DIPLOMSKOG RADA U DIGITALNI
REPOZITORIJ FILOZOFSKOG FAKULTETA U SPLITU

STUDENT/ICA	KARLA ČUDINA
NASLOV RADA	VOJTJEH DELFIN - EKSPERIMENTALNA I PRIVREMENA ARHITEKTURA
VRSTA RADA	DIPLOMSKI RAD
ZNANSTVENO PODRUČJE	HUMANISTIČKE ZNANOSTI
ZNANSTVENO POLJE	POVIJEST UMJETNOSTI
MENTOR/ICA (ime, prezime, zvanje)	DOC. DR. SC. SILVIA KALČIĆ
KOMENTOR/ICA (ime, prezime, zvanje)	/
ČLANOVI POVJERENSTVA (ime, prezime, zvanje)	1. IZV. PROF. DR. SC. DARIJOR PRANČEVIĆ 2. PROF. DR. SC. IVANA PRIJATELJ PAVIČIĆ 3. DR. SC. ANĐEKO MIHANOVIĆ

Ovom izjavom potvrđujem da sam autor/ica predanog završnog/diplomskog rada (zaokružiti odgovarajuće) i da sadržaj njegove elektroničke inačice u potpunosti odgovara sadržaju obranjenog i nakon obrane uređenog rada. Slažem se da taj rad, koji će biti trajno pohranjen u Digitalnom repozitoriju Filozofskog fakulteta Sveučilišta u Splitu i javno dostupnom repozitoriju Nacionalne i sveučilišne knjižnice u Zagrebu (u skladu s odredbama Zakona o znanstvenoj djelatnosti i visokom obrazovanju, NN br. 123/03, 198/03, 105/04, 174/04, 02/07, 45/09, 63/11, 94/13, 139/13, 101/14, 60/15, 131/17), bude (zaokružiti odgovarajuće):

a.) u otvorenom pristupu

b.) rad dostupan studentima i djelatnicima Filozofskog fakulteta u Splitu

c.) rad dostupan široj javnosti, ali nakon proteka 6/12/24 mjeseci (zaokružiti odgovarajući broj mjeseci)

U slučaju potrebe dodatnog ograničavanja pristupa Vašem ocjenskom radu, podnosi se obrazloženi zahtjev nadležnom tijelu u ustanovi.

23. 9. 2022. SPLIT

mjesto, datum

Karla Čudina
potpis studenta/ice

SVEUČILIŠTE U SPLITU
FILOZOFSKI FAKULTET

IZJAVA O AKADEMSKOJ ČESTITOSTI

kojom ja Karla Čudina, kao pristupnik/pristupnica za stjecanje zvanja magistra/magistrice edukacije povijesti umjetnosti i povijesti, izjavljujem da je ovaj diplomski rad rezultat isključivo mogega vlastitoga rada, da se temelji na mojim istraživanjima i oslanja na objavljenu literaturu kao što to pokazuju korištene bilješke i bibliografija. Izjavljujem da niti jedan dio diplomskoga rada nije napisan na nedopušten način, odnosno da nije prepisan iz necitiranoga rada, pa tako ne krši ničija autorska prava. Također izjavljujem da nijedan dio ovoga diplomskoga rada nije iskorišten za koji drugi rad pri bilo kojoj drugoj visokoškolskoj, znanstvenoj ili radnoj ustanovi.

Split, 23.9.2022.

Potpis

