

# Crna rupa i crvotočine: spekulativni sadržaji gradskih Sveučilišnih prostora

---

**Vujnović, Dorian**

**Postgraduate specialist thesis / Završni specijalistički**

**2024**

*Degree Grantor / Ustanova koja je dodijelila akademski / stručni stupanj:* **University of Rijeka / Sveučilište u Rijeci**

*Permanent link / Trajna poveznica:* <https://um.nsk.hr/um:nbn:hr:231:899102>

*Rights / Prava:* [In copyright](#)/[Zaštićeno autorskim pravom.](#)

*Download date / Datum preuzimanja:* **2025-02-02**

*Repository / Repozitorij:*

[Repository of the University of Rijeka University Studies, Centers and Services - RICENT Repository](#)





**Sveučilište u Rijeci**  
**Sveučilišni specijalistički studij**  
**Urbani studiji**

**Dorian Vujnović**

**Crna rupa i crvotočine:**  
**spekulativni sadržaji gradskih Sveučilišnih prostora**

Poslijediplomski specijalistički rad

**Rijeka, siječanj 2024.**



**Sveučilište u Rijeci**  
**Sveučilišni specijalistički studij**  
**Urbani studiji**

**Crna rupa i crvotočine:**  
**spekulativni sadržaji gradskih Sveučilišnih prostora**

**Black hole and wormholes:**  
**speculative scenarios of the University's city spaces**

Poslijediplomski specijalistički rad

**Student: Dorian Vujnović**

**Matični broj studenta: PDS-601983 21 0081128955 8**

**Mentor: doc. dr. sc. Maroje Mrduljaš**

**Komentor: dr. sc. Ivana Katurić**

**Rijeka, siječanj 2024.**





# Izjava o akademskoj čestitosti

Izjavljujem i svojim potpisom potvrđujem da je poslijediplomski specijalistički rad isključivo rezultat mog vlastitog rada koji se temelji na mojim istraživanjima i oslanja se na objavljenu literaturu, a što pokazuju korištene bilješke i bibliografija.

Izjavljujem da nijedan dio rada nije napisan na nedozvoljen način, odnosno da je prepisan iz necitiranog rada, te da nijedan dio rada ne krši bilo čija autorska prava.

Izjavljujem, također, da nijedan dio rada nije iskorišten za bilo koji drugi rad u bilo kojoj drugoj visokoškolskoj, znanstvenoj ili obrazovnoj ustanovi.

Mjesto i datum: Rijeka, 31.01.2024

Vlastoručni potpis studenta:

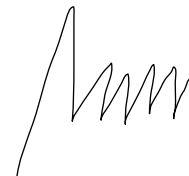

# Statement on the academic integrity

I hereby declare and confirm by my signature that the final thesis is the sole result of my own work based on my research and relies on the published literature, as shown in the listed notes and bibliography.

I declare that no part of the thesis has been written in an unauthorized manner, i.e., it is not transcribed from the non-cited work, and that no part of the thesis infringes any of the copyrights.

I also declare that no part of the thesis has been used for any other work in any other higher education, scientific or educational institution.

Place and date: Rijeka, 31.01.2024

Personal signature of the student:





# Sažetak

Završni rad kao polaznu točku koristi “idealno” stanje izgrađenosti Kampusu, kojeg analizira kao tzv. *crnu rupu* te istražuje mogućnosti i scenarije prenamjene postojećih prostora Sveučilišta izvan Kampusu kao novih tipova suvremene društvene infrastrukture, koje razumije kao tzv. *crvotočine*. Rad istražuje strategije, sadržaje i načine korištenja kojima bi Sveučilište moglo raširiti programsku i prostornu ponudu te redefinirati svoje prisustvo u gradu i otvorenost do novih korisnika. Kroz taj proces, autor propituje tri “studije slučajeva” - postojeće zgrade Pomorskog i Medicinskog fakulteta kao i zgradu IVEX, koja je dom Deltalabu. Rezultat takvog pristupa je odmak od postojećih nastojanja preseljenja u svrhu anticipatornog programiranja unutar te tri teme: povezivanje neprofitabilnih i profitabilnih programa; prostorska i programska integracija netradicionalnih polaznika obrazovnih programa; odraz dobne osjetljivosti na nove prostorske sadržaje, a sve u svrhu stvaranja žilavog, društveno odgovornog i otvorenog Sveučilišta.

## *Abstract*

The final assignment utilizes the “ideal” state of construction of the Campus as a starting point, which it analyzes as the so-called *black hole* and investigates the possibilities and scenarios of repurposing existing spaces of the University outside the Campus as new types of contemporary social infrastructure, which it understands as the so-called *wormholes*. The work explores strategies, contents and ways of usage, through which the University could expand its program and spatial offer and redefine its presence in the city as well as its openness to new users. Through this process, the author examines three “case studies” - the existing buildings of the Maritime and Medical Faculty as well as the IVEX building, which is home to Deltalab. The result of such an approach is a move away from existing resettlement efforts for the purpose of anticipatory programming within those three themes: connecting unprofitable and profitable programs; spatial and programmatic integration of non-traditional students at educational programs; a reflection of age sensitivity to new spatial contents - and all for the purpose of creating a tough, socially responsible and open University.

CRNA

&

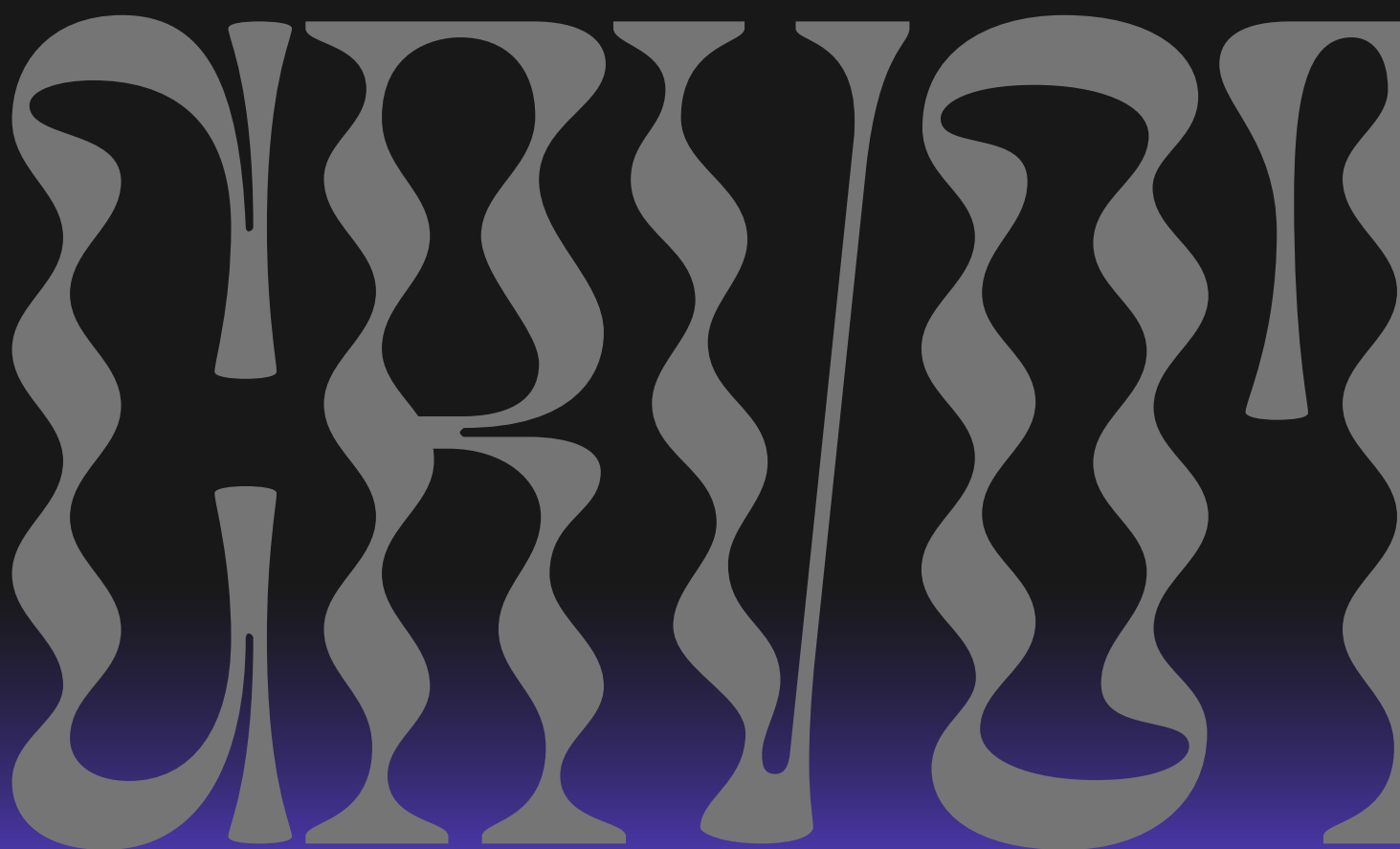

spekulativni

sadržaji

grad

RUPA



skih

sveučilišnih

prostora

# Kazalo

Tezaurus	12
Uvod	14

## 1

Grad	18
Sveučilište	18
Sveučilište je grad	18
Grad je sveučilište	18
Atlas koncepata	18

## 2

## 2

GRADSKI SVEUČILIŠNI PROSTORI	0,00,000
GRADSKI SVEUČILIŠNI PROSTORI	0,00,000
GRADSKI SVEUČILIŠNI PROSTORI	0,00,000
GRADSKI SVEUČILIŠNI PROSTOR	0
GRADSKI SVEUČILIŠNI PROSTOR	00
GRADSKI SVEUČILIŠNI PROSTOR	000
GRADSKI SVEUČILIŠNI PROSTORI	0,00,000

## 3

Zaključak	60
Bibliografija	62
Biografija autora	66
Zahvale	66

# Kazalo

Tezaurus	13
Uvod	15

## 1

Rujevica	19
Kampus	21
STEP2	23
Delta	25

Atlas projekata	28
-----------------	----

## 2

## 2

□ □ □

PROCES	32
--------	----

STRUKTURA	34
-----------	----

KARTA	36
-------	----

1/2 2/2 3/3	38
-------------	----

1/2 2/2 3/3	44
-------------	----

1/2 2/2 3/3	50
-------------	----

ATLAS	56
-------	----



# Tezaurus

aditivna tehnologija	- tehnika proizvodnog strojarstva za izradu predmeta
atomizacija	- usitnjavanje
co-work	- zajednički rad
commons	- oblik zajedničkog vlasništva
društveno poduzetništvo	- poslovanje kao spoj poduzetničke prakse i načela društvene odgovornosti
društvo znanja	- ekonomski sustav utemeljen na ljudskom i intelektualnom kapitalu
četverostruka uzvojnica	- model organizacije koji uključuje privatni, državni, civilni te akademski sektor
gentrifikacija	- prestrukturiranje prostora koje isključuje lokalno stanovništvo
glokalno	- međusobni utjecaj globalnog i lokalnog
hub	- središte
inkubator	- element poduzetničke infrastrukture za pružanje potpore
inovacija	- nova znanja i inicijative
integrativni projekt	- projekt koji obuhvaća interni i eksterni okvir organizacije
jednorog	- nova, inovativna kompanija koja vrijedi više od jednu milijardu dolara
enklava	- državno područje opkoljeno u cijelosti drugom državom
eksklava	- enklava sa stajališta države kojoj pripada
kampus	- kompleks sveučilišnih ustanova
klaster	- skup srodnih članova
kreativnost	- inovativno i vrijednosno rješavanje problema
konstelacija	- međusobni položaj nebeskih tijela
kružno gospodarstvo	- model proizvodnje i potrošnje zasnovan na preradi sekundarnih sirovina
lebdeći označitelj	- označitelj rascijepljen diskurzivnim formacijama
participacija	- sudjelovanje, učešće
relacijski prostor	- sažetak skupova specifičnih odnosa
spill-over	- prelijevanje, širenje a
spin-off	- izdanak, ogranak
start-up	- organizacija repetitivnog i skalabilnog poslovnog modela
studentifikacija	- migracija u cilju učenja i studiranja
trostruka uzvojnica	- model organizacije koji uključuje privatni, državni te akademski sektor
tvornica znanja	- sintagma "što je bila tvornica, danas je sveučilište"
utopija	- zamisao o idealnom društvu
žilavost	- sposobnost deformiranja materijala njegova bez pucanja

# Tezaurus

AI	- umjetna inteligencija
DKC-INOVA	- Društveno kulturni centar - INOVA
DPU	- Detaljni plan uređenja
GUP	- Generalni urbanistički plan
IoT	- Internet of things
IT	- informatička tehnologija
I&R (R&D)	- istraživanje i razvoj
JGL	- Jadran-Galenski laboratorij
JLS	- jedinica lokalne samouprave
KBC	- Klinički bolnički centar
KKI	- kreativne i kulturne industrije
LUR	- Lučka uprava Rijeka
NGO	- nevladina udruga
NIS	- network and information systems
TRANSMEDRI	- Centar za translacijska medicinska istraživanja
UPU	- Urbanistički plan uređenja
YERUN	- Young European Research Universities Network
YUFE	- Young Universities for the Future of Europe

# Uvod

*“Kako izgleda budućnost rijeke s dvadeset tisuća studenata umjesto dvadeset i pet tisuća industrijskih radnih mjesta izgubljenih u posljednjih dvadeset godina?”*

DOPOLOAVORO, programski pravac EPK2020

Prostorni fond Sveučilišta u Rijeci dvojakog je karaktera: s jedne strane obuhvaća desetak sastavnica i drugih jedinica smještenih u širem gradskom središtu, a s druge područje Kampusa na kojemu se očekuje izgradnja brojnih objekata i vanjskih prostora sukladno urbanističkim planovima.

Procjena postojećeg stanja, provedena tijekom izrade DPU, pokazala je da glavna gradskih lokacija i građevina unutar gradskog središta “ne posjeduje ni minimalne prostorne standarde, te da je iste moguće uspostaviti samo na ograničenom broju lokacija i s ograničenim učincima”.

Analiza prostornog potencijala daljnjeg razvoja rezultirala je “negativnom ocjenom koja pokazuje ne samo nedostatak osnovnog prostornog potencijala za daljnji razvoj na gotovo svim lokacijama, nego ukazuje i na nemogućnost uspostave fleksibilnosti lokacija, građevina i funkcijskih veza potrebnih u odvijanju postojećih programa odnosno razvijanju novih”.

Sukladno tome, doneseni DPU predviđa preseljenje svih sastavnica na Kampus, uključujući i rekreativne, kulturne, stambene i društvene sadržaje kao dijelova “planerske vizije stvaranja prstena markantnih gradskih sadržaja izvan područja šireg gradskog središta, a čijim se razvojem stvaraju nova prostorna žarišta razvoja”.

Predloženi rad stoga će kao polazišnu točku odrediti “idealno” stanje potpune izgrađenosti Kampusa (tzv. crne rupe) te istražiti mogućnosti i scenarije prenamjene postojećih prostora Sveučilišta izvan Kampusa kao novih tipologija suvremene društvene infrastrukture, tzv. crvotočina, sa ciljem održavanja ali i preobrazbe kontakta grada i Sveučilišta.

Rad će predvidjeti strategije, sadržaje i načine korištenja kojima bi Sveučilište moglo raširiti programsku i prostornu ponudu te redefinirati svoju prisutnost u gradu i otvorenost ka novim korisnicima.

Cilj rada je predvidjeti moguće korake u stvaranju novih odnosa Sveučilište - grad, odnosno Kampus - grad, ocijeniti i interpretirati postojeće lokacije i predložiti alternativnu konstelaciju Sveučilišta: ujedno centraliziranog s ojačanim prisustvom u gradu; osustavljenog neobičnim prostornim i programskim rješenjima.

Očekivani rezultat je odmak od “ideala” potpuno izgrađenog Kampusa kao izdvojene gradske zone ka razumijevanju Sveučilišta kao prostorne i institucionalne cjeline utkane u razvojne procese cijelog gradskog teritorija. Štoviše, željeni učinak projektnog dijela rada jest osmišljavanje sadržaja žilavog, društveno odgovornog i otvorenog Sveučilišta ususret društvenim, ekonomskim, tehnološkim i drugim promjenama.

## Hipoteze

- A) Prostorni razvoj Kampusa je strukturalno isprepleten, vremenski usporedan i funkcionalno neodvojiv od prostornog razvoja postojećih prostora Sveučilišta izvan njega.
- B) Uključivanjem postojećih lokacija Sveučilišta u gradu u strateško planiranje Sveučilišta kao teritorijalne cjeline stvara se mogućnost njihovog preoblikovanja novim sadržajima.
- C) Društvene, tehnološke, ekonomske i druge promjene uvjetuju stvaranje novih Sveučilišnih sadržaja za studente, zaposlenike i javnost.
- D) Žilavost Kampusa ovisi o žilavosti Sveučilišta. Žilavost Sveučilišta u prostornom smislu ovisi o žilavosti svih njenih sastavnica.

## Pitanja

- Q1: Kako planirati preseljenje Sveučilišnih sastavnica iz postojećih gradskih lokacija i objekata na Kampus (prioriteti, potrebe, ograničenja, potencijali)?
- Q2: Koje su tipologije, programi i korisnici primjereni za prenamjenu sveučilišnih lokacija i objekata u gradu, iz kojih se planira preseljenje na Kampus?

## Ciljevi

1. Preispitivanje plana prostornog razvoja Sveučilišta.
2. Osmišljavanje novih, suvremenih sveučilišnih sadržaja.
3. Planiranje budućnosti gradskih sveučilišnih prostora.
4. Razumijevanje svih sveučilišnih prostora kao jedinstvenog teritorija.

## Očekivanja

- Odmak od modela kampusa kao planerskog “ideala” za riječko Sveučilište.
- Predlaganje kontekstualno utemeljenog modela prostorskog razvoja - “Sveučilište u središtu grada”.
- Oblikovanje sadržaja Sveučilišta budućnosti.
- Potvrđivanje važnosti prostora izvan Kampusa u cjelovitom prostornom razvoju Sveučilišta.

# Uvod



najprije sam izabrao “sadržaj”.  
za ilustraciju tog pojma sam izabrao dom-ino i  
fotografiju iz mojeg djetinjstva.  
malo sam govorio o slovenskoj ulici u ljubljani.  
sadržaju ulice kroz vrijeme  
i prikazima ulice na fotografijama,  
natječajnim vizualizacijama i google mapsu.  
neki lik na instagramu je često objavljivao ovaj pogled  
sa svog prozora.  
ti storyji su sličili nečemu o čemu sam razmišljao.  
potražio sam tu zgradu. ona je moj objekt.  
to me je sve podsjetilo na kožarića.  
i na belgijance.  
na predavanjima smo govorili o situacionistima.  
trebao sam novi pojam.  
htio sam otići u šetnju i naći nešto  
kao što su to našli situacionisti.  
nešto kao hong kong u rijeci.  
posjetio sam podhodnik  
u blizini ivexa kojeg sam oduvijek volio.  
onda sam shvatio:  
grad je pun takvih prostora!  
drugi su prolazili njima.  
stvarali u njima.  
postoje već dugo vremena.  
dio su pop kulture.  
sjećam ih se iz filmova.  
crvotočine!  
prostori između prostora, naličja grada,  
točkaste intervencije, korisne infrastrukture izmještenih

ambijenata, isprekidani hyper-korzo.  
rijeka je planetopolis\*.  
u planetopolisu punim crvotočinama postoje i crne rupe:  
prostori u prostoru.  
industrijske enklave riječke su crne rupe.  
s jedne strane, tvornica se s vremenom raspršuje u grad.  
s druge, sveučilište se s vremenom okrupnjuje izvan grada.  
postaje li kampus crna rupa?  
kako izgleda budućnost rijeke s dvadeset tisuća  
studenata umjesto dvadeset i pet tisuća industrijskih  
radnih mjesta izgubljenih u posljednjih dvadeset godina? \*\*  
inkubatori i jednoroz: ostvareni strateški ciljevi grada i  
sveučilišta moj je kontekst.  
rijeka je pametan, otvoren i otporan grad.  
dvadeset tisuća studenata planetopolisa moji su subjekti.  
dobrovoljni zatočnici mislećeg pojasa rijeke 2030.  
ako kuća svoj odraz vidi u uredu\*\*\*,  
sveučilište svoj odraz vidi u gradu.  
crna rupa.  
i crvotočine.  
spekulativni sadržaji gradskih sveučilišnih prostora.  
nove tipologije sveučilišnih prostora moj su program.  
strategije prostorskog razvoja europskog sveučilišta  
budućnosti\*\*\*\* moj su projekt.

\* Jadran Zalokar, 2004

\*\* Dopolavoro, 2020

\*\*\* Abalos&Herreros, 1988

\*\*\*\* UNIRI, 2021

1

1

*Highlightamo* li pojam sveučilišta u aktualnom strateškom dokumentu Grada Rijeke “Plan razvoja grada Rijeke za razdoblje 2021.-2027. godine” vrlo brzo možemo uvidjeti značaj riječkog Sveučilišta za promišljanje budućnosti grada.

Interakcije između sveučilišta i gradskih vlasti ali i industrije te civilnog sektora postale su temelj strategije ekonomskog i društvenog razvoja suvremenih gradova. Stvaranje partnerstava i zajedničkih inicijativa tzv. *trostrukih* ili *četverostrukih uzvojnica*, u kojima svaki od navedenih dionika preuzima ulogu onog drugog (sveučilišta sudjeluju u formiranju poduzeća, vlada osigurava sredstva za poduzetničke pothvate, industrija razvija obrazovne i istraživačke programe, a organizacije civilni sektora pridonose izvođenju tih programa), oblikuje preduvjete za učinkovitiji prijenos, stvaranje i iskorištavanje znanja i sposobnosti i smatra se ključnim za održavanje konkurentnosti u *gospodarstvu temeljenom na znanju* (Etzkowitz, 2018).

Teoretske perspektive o statusu suvremenog sveučilišta u društveno-ekonomskim procesima naglašavaju preobrazbu sveučilišta u poduzetničke subjekte kao rezultat pritiska da zadrže svoju poziciju unutar neoliberalne društvene podjele (Addie, 2016; Bose, 2015; Edu-Factory Collective, 2009; Goddard, 2018). “Natječući” se s drugim sveučilištima za studente i nastavno osoblje, kao i doprinose, razvoj sveučilišta kroz izgradnju nove infrastrukture postaje strategija povećavanja njihove tržišne konkurentnosti.

Unutar discipline urbanih studija, kritičke analize sveučilišta kao korporatizirane institucije, tzv. *tvornice znanja*, propituju koje su posljedice urbanog razvoja potaknutog prijelazom iz industrijskog u društvo znanja u smislu orijentacije istraživačkih i obrazovnih programa ka tržišno isplativim znanostima i zapostavljanje humanistike; socijalne jednakosti (Gerhard, Hoelscher, Marquardt, 2022), *spill-over* učinaka gentrifikacije i studentifikacije (Moos, Revington, Wilkin, Andrey, 2015; Revington, 2022) i utjecaja globalnih procesa na ranjive socijalne skupine (Hopkins, 2011) te lokalne zajednice (M’Gonigle, Starke, 2006).

“Kako bi grad u potpunosti doživio započetu transformaciju u grad suvremenih, tehnološki inovativnih, zelenih i kreativnih industrija, bitno je njegovo oslanjanje na Sveučilište i suradnja s istim kako bi se osigurao razvoj visokoobrazovanih kadrova i potakao razvoj tehnoloških inovacija u svim sektorima. Sektori u kojima se vide temelji za daljnji razvoj su tehnološki kompleksne industrije i ima stručne i materijalne pretpostavke: brodogradnja, promet i logistika, farmaceutika, ICT i turizam. Osim suradnje grada s visokoobrazovnim i znanstveno istraživačkim sektorom, bitno je poticati suradnju sa samim poduzetnicima i razviti poticajno poslovno

okruženje, prvenstveno poduzetničku potpurnu infrastrukturu, (nadograditi odlično razvijeni sustav inkubacije) i ICT infrastrukturu, poticati inovacije i ulagati u nove digitalne tehnologije (Grad Rijeka, 2021).”

Oblikovanje privlačnog okruženja, pristupačnog stanovanja, razvijenih institucija i učinkovite infrastrukture je od izrazitog značaja za privlačenje i zadržavanje kvalitetnih studenata i visokokvalificiranih radnika. Kako pojašnjavaju Den Heijer, Curvelo Magdaniel (2018), postoji pretpostavka da je postojanje tvrtki i ljudi sličnih intelektualnih iskustava u neposrednoj geografskoj blizini važna za stvaranje znanja sljedeći logiku da se olakšavanjem društvenih interakcija povećava potencijal za suradnju i razvoj pri čemu su gradovi često okarakterizirani kao izvori i *okruženja za inovacije* (Meusburger, 2009). Sveučilišta su u tom kontekstu opisana i kao *uporišne institucije* - ključne u lokalnim gospodarstvima, otporne na ekonomske i institucionalne neuspjehe, generatori pozitivnih učinaka, odnosa i aktivnosti u lokalnoj zajednici (Goddard, 2018; Harris i Holley, 2018).

Iako “grad još uvijek nije dovoljno prepoznat kao Sveučilišno središte u hrvatskim i europskim razmjerima” u kojem koncept trostrukice uzvojnice kao “osnova za razvoj inovativnog gospodarstva na relaciji Sveučilište - gospodarstvo - lokalna samouprava nije dovoljno razvijena”, u strateškom dokumentu razvoja grada utvrđuje se vizija “sveučilišnog grada za novo doba, gdje napredne tehnologije i kreativna industrija obogaćuju industrijsko nasljeđe” koji “do 2030. ima svog jednoroga, novu i inovativnu kompaniju koja vrijedi više od milijardu dolara (Grad Rijeka, 2021).”

“Kroz povezivanje gospodarstva, Sveučilišta i Gradske uprave potiču se inovacije i znanstveno istraživanje. Razvoj suvremene poslovne infrastrukture usmjeren je korisnicima novih tehnološki naprednih rješenja kojima će se omogućiti korištenje suvremeno dizajniranih *open-space* prostora u potpunosti opremljenih ICT infrastrukturom uz mogućnost fleksibilnog unutrašnjeg uređenja ovisno o potrebama (Ibid.).” “Potrebno je ulagati u razvoj visokoobrazovanih kadrova, prilagođavajući obrazovne institucije sukladno potrebama gospodarstva”, “omogućiti interdisciplinarno povezivanje dionika - industrije, civilnog sektora, znanosti i obrazovanja i turizma” te “razvijati specijalizirane poslovne zone (Ibid.).”

“Plan razvoja grada” stoga Rijeku 2030. godine predstavlja kao grad koji uspješno odgovara mnogim izazovima s kojim se trenutno suočava, poput demografskih i klimatskih promjena, pri čemu značajnu ulogu, osim luke, gospodarstva, kulture, ekologije i socijalnih politika, ima Sveučilište kao dionik tranzicije iz postindustrijskog zamora prema živahnom gradu *pametnih, digitalnih, zelenih i kreativnih industrija*.

# Rujevica



Područje Rujevice obuhvaća sklop triju zona zajedničke površine od približno 100 ha: Sekundarno gradsko središte, Sportsko područje i Stambeno područje. Zone su određene urbanističkim i detaljnim planovima uređenja i zajedno tvore prostornu i tematsku cjelinu “u kontekstu urbanog razvoja grada Rijeka na širem istoimenom području smještenom sjeverno od središnjeg odsjeka tzv. zaobilaznice, tj. brze gradske prometnice (Grad Rijeka, 2021).” Blizina gradskog središta, smještenost uz autocestu i druge lokacijske prednosti rezultirale su tretmanom područja kao važnog dijela dugoročnog razvoja grada. Razvoj Rujevice slijedi načelo organizacije prostora GUP-a prema kojem policentrični razvoj “ne umanjuje značaj tradicionalnog gradskog središta već preuzima funkcije i sadržaje neprimjerene mjerilu gradskog središta (Grad Rijeka, 2021)” te se u kontekstu širenja središta na zapad (Artkvart, Torpedo, STEP2 itd.), regeneracije uzdužnih veza sa središtem kao novih “zona urbaniteta” (Vukovarska, Čandekova, Zvonimirova ulica) i rasterećenja središta tretira kao područje od “centralnog gradskog značaja”.

Sekundarno središte Rujevica, površine 43 ha, određeno je kao pretežito poslovno i trgovačko područje s stambenim, društvenim i javnim sadržajima i ostvarenom bruto površinom svih etaža od približno 570.000 m<sup>2</sup>. Prostor je prema pobjedničkom natječajnom rješenju iz 2022. godine strukturiran u tri cjeline: zapadnu, poviše Islamskog centra s prevladavajućom stambenom namjenom i popratnim sadržajima (vrtić, dom umirovljenika, sportska dvorana, bazen) i središnju (zapadno od rotora) te istočnu (istočno od rotora) cjelinu s pretežito komercijalnom namjenom. Cjeline su međusobno odijeljene javnim zelenim površinama, ali i povezane “pješačkom transverzalom” te odvojenim sustavom prometnica kojim je područje povezano s gradskom cestovnom mrežom.

Sportsko područje Rujevica obuhvaća prostor površine 19 ha te je djelomično realizirano izgradnjom nogometnog kampa s četiri nogometnih igrališta te stadionom kapaciteta oko 8.000 gledatelja u jugoistočnom dijelu područja. U sjeverozapadnom dijelu prostora predviđena je izgradnja središnje sportske dvorane kapaciteta 5-6.000 gledatelja s pratećim sadržajima.

Stambeno područje Rujevica površine 46 ha obuhvaća područje istočno od sekundarnog središta, s planiranim kapacitetom od 2.300 stanova i popratnim objektima škole, vrtića, doma za stare i nemoćne, crkve, sportske dvorane i slično za otprilike 7.000 stanovnika. Provedbom javnog natječaja 2010. godine pokrenuta je izrada Urbanističkog plana uređenja koji temelji na idejama prvonagrađenog rada: konceptu “vrtnog grada” s periferno smještenim prometnicama, središnje postavljenom “zelenom transvezalom” s javnim i društvenim sadržajima koja povezuje tri prostorne cjeline različitih ambijenata, stambenih tipologija i pratećih sadržaja.



Sveučilište u Rijeci, osnovano 1973. godine, treće je po veličini u državi i predstavlja “značajniju koncentraciju istraživačkog potencijala u zapadnoj Hrvatskoj”. Pozicionirano kao “Europsko sveučilište budućnosti”, u sastavu ima jednu akademiju, četiri sveučilišna odjela i devet fakulteta sa 137 studijskih programa, otprilike 15.000 studenata i godišnjom upisnom kvotom od približno 3.500 studenata. Uključeno je u mnoge europske i međunarodne programe, inicijative, mreže i projekte te je prema priznatim rang listama uvršteno među 1500 najboljih svjetskih i 500 europskih sveučilišta (Grad Rijeka, 2021).

Sveučilište želi biti prepoznato kao “otvoreno i moderno europsko sveučilište koje izlazi izvan zidova institucija, istraživačkih disciplina i granica, koje kontinuirano širi obzore održivog razvoja i razvoja konkurentnih inovacijskih ekosustava, koje u suradnji s lokalnom i regionalnom samoupravom podiže standarde kvalitete života i rada svih građana te ustrajno unaprijeđuje otpornost i dobrobit zajednice”, zastupajući “otvoreno obrazovanje, inovacije, razvoj gospodarstva i zajednice, transfer znanja i društvenu odgovornost te proširivanje obzora i strateška partnerstva”, promičući razvoj “otvorenih puteva učenja”, “personaliziranih kurikuluma” i “inovativnih metoda učenja”, povećavanjem obima “istraživačkih, edukativnih te stručnih strateških partnerstava” “putem prijenosa znanja u zajednicu, kolaborativnih istraživačkih i stručnih projekata, obrazovnih programa i institucijskog angažmana u zajednici” s namjerom “postizanja relevantnog integriranog novog znanja.”

Sveučilište teži “doprinijeti socio-kulturnoj tranziciji u društvo znanja, stavljajući fokus na partnerstvo s gospodarstvom”, uvođenju “inovativnih metoda učenja i poučavanja”, “učenju u zajednici”, “uključivanju stručnjaka iz prakse u nastavni proces”, povećavanju “izdvajanja sastavnica za zapošljavanje i razvoj karijera mladih talentiranih znanstvenika”. Također želi razvijati “lokalni i regionalni inovacijski ekosustav”, “ključne razvojne tehnologije” i “institucijske instrumente za podršku, poticanje i nagrađivanje pružanja stručnih usluga i projekata te korištenja znanstvene infrastrukture u komercijalne svrhe za potrebe privatnog i javnog sektora” (UNIRI, 2021).

Navedeno odgovara načelima usvojenim od strane Europskog vijeća 2014. godine putem Rimske deklaracije, koja pozivaju na institucionalne promjene u svrhu poticanja odgovornog istraživanja i inovacija (RRI) te otvorenih inovacijskih procesa (Europska komisija, 2021). Uslijed njihove implementacije može doći do napetosti među dionicima budući da je sveučilište uvjetovano uspjesima na nacionalnim i međunarodnim razinama u kojima građanska uloga sveučilišta nema jednaku važnost pri kvantitativnim ocjenama njezinog djelovanja (Goddard, 2018).

Iz tog razloga je riječko Sveučilište kreiralo i kvalitativne pokazatelje uspješnosti u svrhu “potpunijeg razumijevanja i vrednovanja raznolikih doprinosa njezinu razvoju, planiranju, upravljanju i djelovanju (UNIRI, 2021).”

Pored lokalnih, sveučilišta su uključena u regionalne i globalne procese: stvaraju mreže i konzorcije s drugim sveučilištima i oblikuju nove načine internacionalizacije i suradnje zbog čega ih ne možemo sagledavati isključivo u lokalnom ili regionalnom kontekstu (Addie, 2016). Sveučilište je kao institucija izraslo u složenom odnosu lokalnih, nacionalnih i nadnacionalnih interesa i struktura: istovremeno važan element lokalnog društva, kulture, gospodarstva i dio međunarodnih čvorišta znanstvenih zajednica (Bott, 2018).

Od zatvorenih samostanskih sklopova, stiješnjih zgrada povijesnih središta i ruralnih kampusa do suvremenih strategija prenamjene brownfield zona, sveučilišta su razvojem disciplina i tehnologija, ukupnjivanjem studentske populacije i promjenama društveno-ekonomskih paradigmi postala aktivni sudionici urbanog razvoja; kao developer (Perry i Wiewel, 2015), društveno odgovorna institucija (Addie 2016; Goddard, 2018) ili posljednje mjesto obrane države blagostanja, zajedničkih dobara i emancipacijskih procesa (Aureli i Giudici, 2011; Hopkins, 2011).

Suvremeno sveučilište svoju ulogu nalazi u rješavanju *gloklnih* izazova strategijama četverostruke uzvojnice, društvenih inovacija ili živih laboratorija te taktikama povezivanja i posredovanja između javnosti i znanstvene zajednice, savjetovanja, prisutnosti u gradskom prostoru (pop-up događaji, mobilne učionice, virtualni prostor), prilagodavanju pedagoških praksi izvanrednim i “netradicionalnim” studentima i korištenju neoliberalnih praksi (interdisciplinarnost, grupni rad, projekti) s čime nastoji poticati inovativne i porodne interakcije između okoline i institucije (Addie 2016; Goddard, 2018).

Sveučilište u Rijeci “osigurava i promiče odgovornost (institucijsku autonomiju, akademski integritet i slobode te težnju za izvrsnošću i kreativnošću kao preduvjeta istinskih postignuća), otvorenost (znatiželju, odvažnost, uključivost, različitost, participaciju i solidarnost kao nužne uvjete progresivnih i pravednih institucija), inovativnost (održivi razvoj, angažman u zajednici, obrazovanje za potrebe tržišta rada i poslove budućnosti te transfera znanja kao stupova društvenog povjerenja u akademske institucije) te povezanost (sve oblike međunarodnog povezivanja s ciljem unaprjeđenja europskih vrijednosti)” kao “vrijednosti koje tvore istinsku ideju sveučilišta (UNIRI, 2021).”

# Kampus

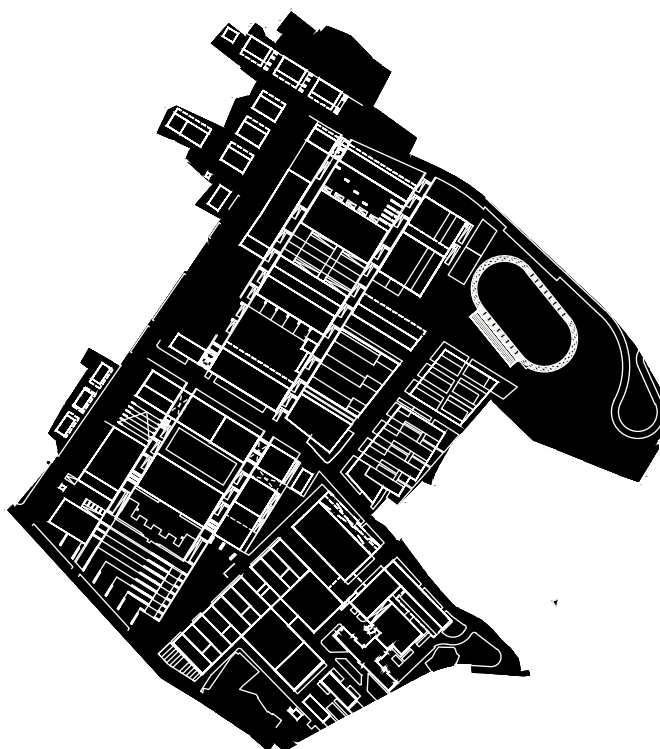

Ideja kampusa javlja se sedamdesetih godina te se u tadašnjem GUP-u obrazlaže formiranje sveučilišnog centra na Rujevici površine od oko 38 ha (DAR, 2004). 1977. godine usvojen je provedbeni plan temeljem kojega je izgrađena zgrada Pravnog fakulteta i koja je ostala jedina realizacija kampusa zamišljenog na toj lokaciji. Ponovno pokretanje ideje kampusa dolazi devedesetih godina i prati je suglasnost javnosti, struke i vlasti oko primjerenosti prostora trsatske vojarne kao mjesta budućeg sveučilišnog kampusa.

GUP-om 2001. godine područje bivše vojarne na Trsatu predviđa se za potrebe izgradnje Sveučilišnog kampusa a zatim i definira program razvoja te sadržaj I. faze realizacije. Među uključenim dionicima je 2003. godine potpisan ugovor za upravljanje imovinom zajedničke površine od 37 ha za potrebe Sveučilišta i KBC-a, što je rezultiralo urbanističko-arhitektonskim rješenjem, pridobivenim na javnom natječaju.

Smještanje Sveučilišnog kampusa na Trsatu dio je vizije dugoročnog razvoja “prstena markantnih sadržaja sadržaja izvan područja širega gradskog središta, kao novih žarišta metropolskog značenja” zajedno s realizacijom novog sekundarnog gradskog središta na Rujevici te očuvanja areala kanjona Rječine kao markantne prostorne cezure između njih. Planiranjem kampusa na prostoru vojarne predvidjeli su se izravni i neizravni učinci za korisnike kampusa ali i širu zajednicu.

Ambicija urbanističkog rješenja je uvesti nove tipologije, mjerila, odnose i ambijente unutar šireg sušačkog područja. Predviđeni su: veliki, stepenast, prilazni trg ispred postojeće zgrada umjetničke akademije, niz zgrada više katnosti uza zapadnu prometnicu (S-J), hijerarhijski raspored sadržajno kompatibilnih cjelina, prometna mreža, zelene površine i meduprostori.

Zgrada u kojoj je danas smještena Akademija primjenjenih umjetnosti adaptirana je i otvorena 2006. godine, 2009. adaptirana je i otvorena zgrada u kojoj je Znanstveno-tehnološki park (STePRI), 2011. godine otvorene su novoizgrađene zgrade Filozofskog i Učiteljskog fakulteta, objekt Studentske prehrane i zgrada Sveučilišnih odjela; 2017. godine otvoren je objekt Građevinskog fakulteta te objekti studentskog smještaja i Studentskog centra.

Danas je području smješteno sedam novoizgrađenih, tri adaptirana i 1 neobnovljeni objekt, a srušeno ih je 19. Ukupno je planirano 24 novih objekata, a trenutno se izvode tri (dva objekta igrališta na otvorenom i aneks objekta STePRI). U kontaktnom području s istočne strane kampusa izgrađen je novi bolnički objekt u sklopu KBC.

# Sveučilište je grad

Dok se prostor nekoć smatrao praznim i statičnim spremnikom za “prihvat” aktera, događaja, odnosa i fenomena, dinamičke i procesualne konceptualizacije pojašnjavaju prostor kao proizvod i proces dinamičkih odnosa razolikih dionika (Foucault, 1980; Harvey, 1973; Lefebvre, 1991; Massey, 2005; Murdoch, 2006; Sheehy i Leander, 2004; Soja, 1996, 2004). Za Lefebvrea vrijedi da su svi društveni odnosi prostorski, a svi prostorski odnosi društveni; prostor je “dijalektičan, živ i potencijalno progresivan ili regresivan” (Lefebvre u Harvey, 2009); za Soju je prostor društveno-povijesno-prostorski konstrukt i njegovo preoblikovanje može imati političku dimenziju.

Dovodeći u odnos prostor kao proizvod nestabilnih, promjenjivih veza među aktera s obrazovnim procesima, Soja (2004) tvrdi da svi prostori mogu postati formativni prostori učenja u kojima tradicionalna ograničenja učionice mogu “eksplozirati” novim mogućnostima tumačenja, sukobljenim formacijama identiteta, kreativnim hibridnostima i novim političkim pozicioniranjima na razinama od lokalnih do globalnih. Stvaranje znanja u tom kontekstu možemo razumjeti kao “igru” u kojoj pojedini oblici znanja ostvaruju prevlast, a drugi marginalizaciju.

Ako preuzmemo definiciju stvaranja znanja kao aktivnog djelovanja koje odražava uvjete i probleme okolina u kojima nastaje (Murdoch, 2006; Murdoch, 2006), upravljanje prostorom možemo sagledati kao alat za poticanje promjena, ubravanje inovacijskih projekata i poboljšanje procesa učenja (Peters u Kornberger, 2004) kojime možemo uravnotežiti učinkovitost predvidljive i kontrolirane organizacije prostora s nasumičnim susretima uključenih u stvaranje novih odnosa i znanja. Organizacijom tokova komunikacija, znanja i kretanja na čijim se sjecištima ona podudaraju i miješaju potiče se pojavljivanje neočekivanih dionika te stvaranje novih vrijednosti u njihovoj interakciji. Obično razdvojene dionike se na tim “marginama” usmjeruje ka razmjeni ideja i sudjelovanju (Kornberger, 2004).

U Rijeci, osim Sveučilišta, djeluju i drugi visokoškolski zavodi: Veleučilište u Rijeci s 2000 studenata i orijentacijom ka informatičkim studijima i područjima poput IoT; Visoka poslovna škola PAR kao jedina privatna visokoškolska institucija sa stotinjak studenata, usmjerena upravljačkim znanostima i cjeloživotnom obrazovanju te Narodno učilište, osnovano 1955. godine, s programima cjeloživotnog učenja i preko 1.700 polaznika.

Usprkos “smanjenju upisnih kvota, što ukazuje na smanjenje interesa za studiranjem u Rijeci”, grad je “obrazovno središte regije” i ulaže znatna sredstva u osiguravanje potpore infrastrukture za mlade (Dom mladih Rijeka, kulturni kvart, Art kino, MMSU, udruge, NGO i neprofitni sektor itd.) “s aspiracijom zadržavanja mladih i nakon završetka studija”, “potiče razvoj lokalnog gospodarstva temeljenog na

inovacijama, industriji 4.0 i informacijsko-komunikacijskim tehnologijama”, strateški se opredjeljuje da “gospodarstvo gradi na temeljima društva znanja i novih tehnologija”, pri čemu je “iznimno važan nastavak i pojačavanje suradnje Grada sa Sveučilištem te povezivanje Sveučilišta i gospodarskog sektora ne samo kroz nove tehnologije već i kroz zapošljavanje kadrova” opisanog kao “generator stručnih kadrova u gotovo svim područjima relevantnim za razvoj” na čije je zapošljavanje “potrebno potaknuti poduzeća” što bi također “doprinijelo privlačenju i zadržavanju mladih (Grad Rijeka, 2021).”

Grad Rijeka također pruža podršku u razvoju potpornih institucija za poduzetnike (inovacijski hubovi, centri izvrsnosti, industrijski i tehnološki parkovi, poslovne zone itd.), poticanju društvenog poduzetništva, opremanju *open-space* prostora u užem području grada preuređenjem zapuštenih industrijskih zgrada i suradnji znanstveno obrazovnog i gospodarskog sektora suosnivanjem Znanstveno-tehnološkog parka, smještenog na Sveučilišnom kampusu “kao mjesta u kojem se povezuje znanost i gospodarstvo te potiče poduzetništvo temeljeno na inovacijama (Grad Rijeka, 2021).”

“Rijeka 2030. grad je suvremenih industrija, kreativnih, tehnološki inovativnih i zelenih, koji raspolaže velikim brojem visokoobrazovanih kadrova, koristi i unapređuje postojeće resurse, potiče razvoj i uvođenje novih tehnologija te interoperabilnosti u razvoju grada. Razvoj se temelji na održivom gospodarstvu te osiguravanju kvalitetnih i poticajnih sadržaja proizašlih kroz kreativne industrije. (...) Razvoj suvremene poslovne infrastrukture usmjeren je korisnicima novih tehnološki naprednih rješenja kojima će se omogućiti korištenje suvremeno dizajniranih prostora u potpunosti opremljenih ICT infrastrukturom uz mogućnost fleksibilnog unutrašnjeg uređenja (Grad Rijeka, 2021).”

Ukoliko bi službenoj viziji grada, koja podrazumijeva usložnjavanje odnosa Gradske uprave, gospodarstva i Sveučilišta, pridodali i teritorijalnu dimenziju, možemo uvidjeti, za te dionike, najvažnije urbanizacijske osi: mrežu inkubatora, start-upova, co-working prostora i laboratorija smještenih u obnovljenim industrijskim pogonima (Hartera/Energana, Mlaka/STEP2), razvoj lučkih, stambenih i poslovnih zona (Rijeka Gateway, Delta Waterfront, Sekundarno središte Rujevica) te nastavak izgradnje Kampusa (DKC-INOVA, TRANSMEDRI, RITA, Paviljoni studentskog smještaja).

Ubrojimo li tome preseljenje gradskih sastavnica na Trsat, “oslobodene” bi objekte u gradskom središtu mogli uključiti u razvojne strategije Sveučilišta ili grada. Možda su upravo ti prostori “margine”, neobična mjesta “igre”, susreta i pozicioniranja dionika iz gospodarstva, uprave, Sveučilišta i civilnog sektora.

# STEP2

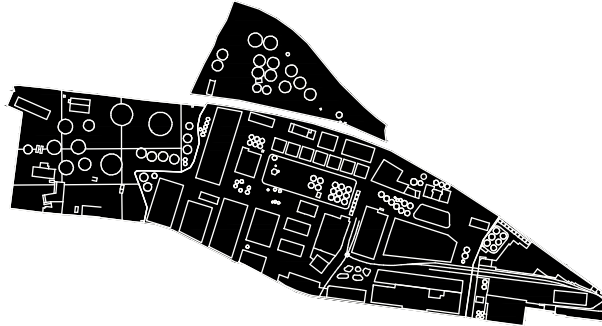

Uprava INA-e raspisala je 2014. godine natječaj kojim je gradovima, općinama, institucijama, udrugama i poduzetnicima ponudila u zakup prostore u njezinu vlasništvu. Prihvaćena je aplikacija, nastala u suradnji Grada i Sveučilišta, kojim je pokrenut proces izrade urbanističke i konzervatorske studije te istraživanje zagađenja na lokaciji. Potpisivanje pisma namjere o dugotrajnom korištenju lokacije Rijeka - Mlaka s ciljem revitalizacije područja nekadašnje Rafinerije nafte Mlaka i realizacije projekta Znanstveno-tehnološkog parka STEP2 slijedilo je 2017. godine.

Cjelokupno područje nekad najveće rafinerije u Europi obuhvaća površinu od 13 ha, koja je razdijeljena na četiri dijela: istočnu zonu trokutastog oblika, površine 1,5 ha, namijenjenu komercijalnim sadržajima; sjevernu zonu s rafinerijskim tankovima, površine 2 ha, cestom D403 odijeljenu od kompleksa, za koju je interes iskazao Sveučilišni centar za industrijsku baštinu, zapadnu zonu površine 3,4 ha namijenju javnom parku i postaji javne vatrogasne postrojbe te središnju zonu obuhvata površine 8,1 ha. Rubni dijelovi područja izuzeti su iz razrade.

Ukupna površina postojećih objekata je oko 46.000 m<sup>2</sup>, a predviđa se uklanjanje oko 9.000 m<sup>2</sup> i rekonstrukcija 37.000 m<sup>2</sup>, pri čemu se zadržava i prezentira dio postrojenja (produktovodi, energana, rezervoari), te gradnja novih 85.000 m<sup>2</sup> i uređenje 17.000 m<sup>2</sup> javnih i zelenih površina. Revitalizacija podrazumijeva uređenje uredskih, laboratorijskih, edukacijskih, kongresnih i prezentacijskih prostora zajedno sa kulturnim, turističkim, rekreacijskim, komercijalnim, ugostiteljskim i drugim sadržajima. Projekt će se odvijati u fazama, počevši s preuređenjem prostora INA-ine upravne zgrade površine oko 10.000m<sup>2</sup>. Posebnosti programskih rješenja su "skywalk" na postojećim cijevima, priključen na postojeće mostove među postrojenjima i interpretacijski centar industrijske baštine.

Ciljevi nositelja projekta su otvaranje oko 6.000 novih radnih mjesta u industrijama temeljenim na znanju i novim tehnologijama te privlačenje stranih i razvoj domaćih tvrtki. Pritom bi prijenos znanja između gospodarstva i Sveučilišta tekao u oba smjera: obučanim kadrovima, eksperimentalnim znanjima i istraživanjima za stvaranje tehnologija prema gospodarstvu i pristupom tehnologijama, iskustvenim i tehničkim znanja prema Sveučilištu.

"Znanstveno-tehnološki park ne bi funkcionirao kao zatvorena enklava, poput većine u regiji, nego bi postao dio nove zone grada koja je osmišljena kao muzej na otvorenom, s bogatim spektrom sadržaja namijenjenih najširem krugu javnosti (Novi list, 2016)."

# Grad je sveučilište

Od 1980-ih, sve veći broj autora pokušava objasniti kreativnost uvođenjem višedimenzionalnih modela koji uključuju kontekste i okruženja, prenstveno se baveći pitanjem kako osobne i grupne karakteristike, različita radna okruženja i organizacijske strukture, kulture okruženja i politički uvjeti međusobno djeluju i time potiču ili koče kreativne ili inovacijske aktivnosti (Florida, 2005; Meusburger, 2009). Prepoznato je da se kreativne ideje stvaraju i razvijaju u složenoj, dinamičnoj interakciji između stvaratelja i njegovog ili njezinog okruženja.

Kreativnost i inovacija zahtijeva vremenske i prostorske preduvjete kroz procese inspiracije, pripreme, inkubacije, osviještanja, provjere, komunikacije i potvrde, pri čemu svaki od njih zahtijeva drugačija okruženja (od stimulativnih do samotnih; onih jake organizacijske potpore do neformalnih). Što je veća neizvjesnost o posljedicama odluka, budućem razvoju i ispravnosti metoda i ciljeva, to su potrebni česti, spontani i izravni kontakti s donositeljima odluka i stručnjacima drugih disciplina. Glasine, neverbalna komunikacija, neslužbeni sastanci, spontani kontakti, pristupi različitim skupinama i mrežama opisuju pojmove *zujanja* ili *atmosfera* (Meusberger, 2008) i odnose se na informacijsku i komunikacijsku ekologiju stvorenu bliskim kontaktima, i kolokacijom ljudi i tvrtki unutar iste industrije, u nekom mjestu ili regiji (Florida, 2004; Meusberger, 2008).

S druge strane, kreativnost se teško razvija u homogenim poslovnim kulturama (Ibid.). Projekti, koji su samoodrživi u pogledu evaluacije se mogu uspješno ostvariti u izoliranim područjima (npr. umjetničke kolonije); drugi projekti ovise o prekoračenju društvenih, znanstvenih i disciplinarnih granica i povlačenju analogija iz dotad nepovezanih domena. Pritom su kontakti sa širokim spektrom stručnjaka i kritičara različitih disciplina te slučajni ili pseudoslužajni događaji ključni. Također, neki autori (Cortese, 2003; Fromhold-Eisebith, 2018; Thornburg, 2014) tvrde da različiti modaliteti sjećanja i prijenosa znanja imaju odgovarajuće prostorske inačice. Iz tog razloga uspješan razvoj inovacijskih procesa najčešće zahtijeva organizaciju radnih prostora u oblicima i trajanjima koji, ovisno o okolnostima, mogu uključivati individualni rad, postavljanje radnih timova, informalne susrete, virtualnu komunikaciju i drugo.

S jednim studentom na deset stanovnika, Rijeka je uistinu "sveučilišni grad te obrazovno središte zapadne Hrvatske (Grad Rijeka, 2021)." Izvan Kampusu, odnosno na području gradskog središta, smješteno je sedam fakulteta (Pomorski, Ekonomski, Tehnički, Pravni i Medicinski fakultet te Fakultet dentalne medicine i Fakultet zdravstvenih studija) u sedam zgrada različitih godina nastanka, arhitektonskih stilova i tipologija. Uz njih su u gradu su smješteni i različiti centri,

menza, rektorat, knjižnica i drugi sveučilišni sadržaji. Neke od zgrada nastale su namjenski (Pravni fakultet), većina ih je prenamijenjen a pojedine su i nadograđene. Neki fakulteti su zajedno s drugim obrazovnim institucijama djelovi većih prostorskih sklopova (Tehnički fakultet s Prirodoslovno grafičkom školom, Ekonomski fakultet s Ekonomskom školom) ili s drugim institucijama dijele prostore u istom objektu (Sveučilišna knjižnica, Deltalab). Sveučilište je u vlasništvu svih fakultetskih objekata osim zgrade Ekonomskog fakulteta i Fakulteta dentalne medicine; u nekim zgradama nekorištene prostore iznajmljuje. "Podstarnarski" aranžmani Sveučilišta značajno razlikuju se po uvjetima, trajanju i troškovima najma.

Planira se preseljenje svih sastavnica na područje Kampusu. Interes za preseljenjem uvjetuju između ostalog preferencije vodstva, trenutna blizina gradske infrastrukture, stanje građevina, cijena održavanja ili obnove te prostorski potencijali za širenje ili adaptaciju. Pojedini fakulteti poput Medicinskog fakulteta razlog za preseljenjem nalaze i u sinergijskim učincima blizine Kampusu i KBC-a. "Posebna pažnja je posvećena daljnjem poticanju integrativnih procesa kako na samom Sveučilistu radi povećavanja sinergijske snage i prepoznatljivosti, tako i udruživanjem s drugim institucijama (UNIRI, 2021)." Sveučilište nastavlja "razvijati strateška partnerstva" s većim riječkim tvrtkama i zavodima (JGL, KBC) u svrhu "stvaranja inovacijskih ekosustava i suradnje na novim studijskim programima" te integrativnim projektima (UNIRI, 2021). U tom smislu, blizina većeg broja sastavnica, kolokacija institucija i *zujanje* povećanog broja studenata na izgrađenijem Kampusu zasigurno bi pridonjele oblikovanju "inovativnih okoliša" u kojima se lakše ostvaruju kontakti, organiziranja i mreže.

Osim negativnih posljedica praznjenja institucija, studentske populacije i popratnih sadržaja iz središta grada, preseljenje Sveučilišta na Kampusu moglo bi negativno utjecati i na same obrazovne procese. Santamaria i Vasquez (2020) tvrde da svakodnevni događaji "urbanog iskustva" imaju potencijal oblikovanja subjektivnosti u pedagoškom smislu. Drugim riječima, grad izučava stanovnike praktičnim i bihevioralnim znanjima, prostornim logikama i društvenoj pismenosti koje se reproduciraju u individualnim i kolektivnim obrazcima ponašanja, te ga je moguće promišljati kao "pedagoški uređaj", a iskustvo boravka u gradskoj okolini kao sredstvo poučavanja.

Gradske sveučilišne prostore stoga možemo razumjeti kao jednakovrijedan dio sveučilišnog teritorija čije granice nisu određene ogradama parcele ili zidovima objekta, već kao još jedan u nizu oprostovanih modaliteta inovacijskih procesa; "prošireni kampus" kao mjesto stvaranja slučajnih sinergija i strateških partnerstva s još nepoznatim akterima nastajućeg ekosustava.

# Delta

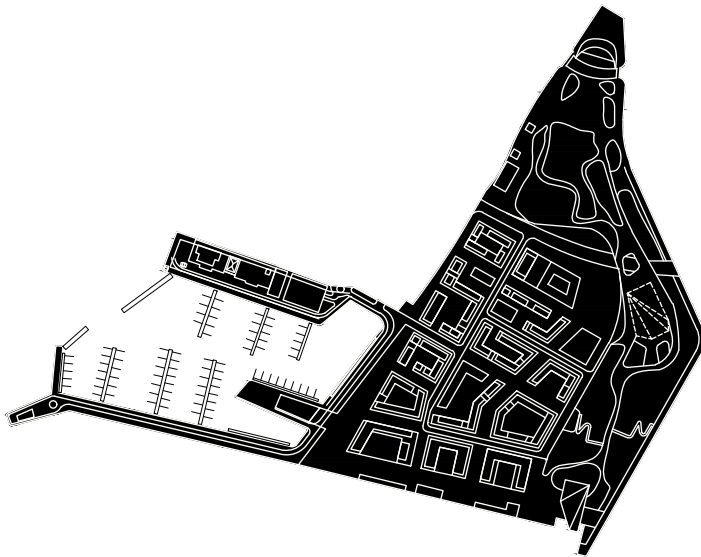

Područje Delte se usporedno s korištenjem, u najvećoj mjeri kao skladišnog prostora, razvija i putem različitih prijedloga, planova, natječajna, radionica i studija. Kao ključna teritorijalna “spona” dvaju urbanih cjelina, prostor Delte desetljećima je predmet mnogobrojnih urbanističkih interpretacija nastalih u raznolikim ekonomskim, političkim i društvenim okolnostima. Na području su planirani različiti društveni, sportski, kulturni, obrazovni, stambeni i drugi sadržaji od značaja za širu zajednicu.

Urbana revitalizacija ovog područja, zajedno sa susjednom Brajdicom je, po GUP-u, svrstana u kategoriju gradskih projekata, dakle u red onih zahvata koji “svojim prostornim, sadržajnim i lokacijskim potencijalom trebaju postati zamašnjaci gradskog razvoja i prepoznatljive zone suvremenog urbaniteta te se moraju oblikovati kao cjeloviti prostor.” Područjem Delte upravlja Lučka uprava Rijeka kao pomorskim dobrom. Istovremeno, projekt “Rijeka Gateway” predviđa prenamjenu zemljišta u ovom području u gradsku četvrt, pri čemu LUR nastavlja obavljati upravljačku ulogu zajedno s Gradom Rijekom kao glavnim regulatornim tijelom za pitanja prostorskog planiranja. Prostornim planom uređenja grada Rijeke, cjelokupno područje Delte uvršteno je u građevinsko područje naselja površine 17,4 ha. Planirana je izvedba projekta u više faza.

Delta i Porto Baroš sastavni su djelovi projekta “Rijeka Gateway”, “složenog razvojnog programa koji ima za cilj usklađivanje lučko-operativnih zahtjeva s urbanim dijelom gradskog područja te prometno povezivanje lučkog područja s međunarodnim cestovnim i željezničkim koridorima. Osnovna pretpostavka na kojoj počiva okvir ovog projekta bitnog za cjelokupan razvoj luke je premještanje postojećih lučkih postrojenja s Delte i, posljedično, razvoj ovog područja te njegova transformacija u gradsku četvrt.”

Međunarodnim natječajem 2013. godine izabrana su tri projekta čija su ishodišta utemeljena u modelima održivog razvoja s inovativnim okolišnim, programskim i i ambijentalnim konceptima koji će definirati smjernice razvoja i potaknuti procese obnove šireg obalnog područja Rijeke i okolice. Natječajni program slijedi dugotrajnu konceptualnu podjelu prostora na sjeverni, parkovni dio cestom odijeljen od južne zone namijenjene poslovnim, stambenim i uslužnim namjenama. Tri prvonagrađena rješenja su na specifične načine osmislile suvremene vizije života u Rijeci kroz teme okoliša, prostorskog identiteta i društva.

Područje je prometnicom razdijeljeno na “sjeverni dio” područja, koji je namijenjeno za park, parkirališta i skladišta i južni dio na kojemu se nalaze parkirališta, skladišta, objekti Exportdrva i IVEX-a te komunalna infrastruktura.

# Atlas koncepata

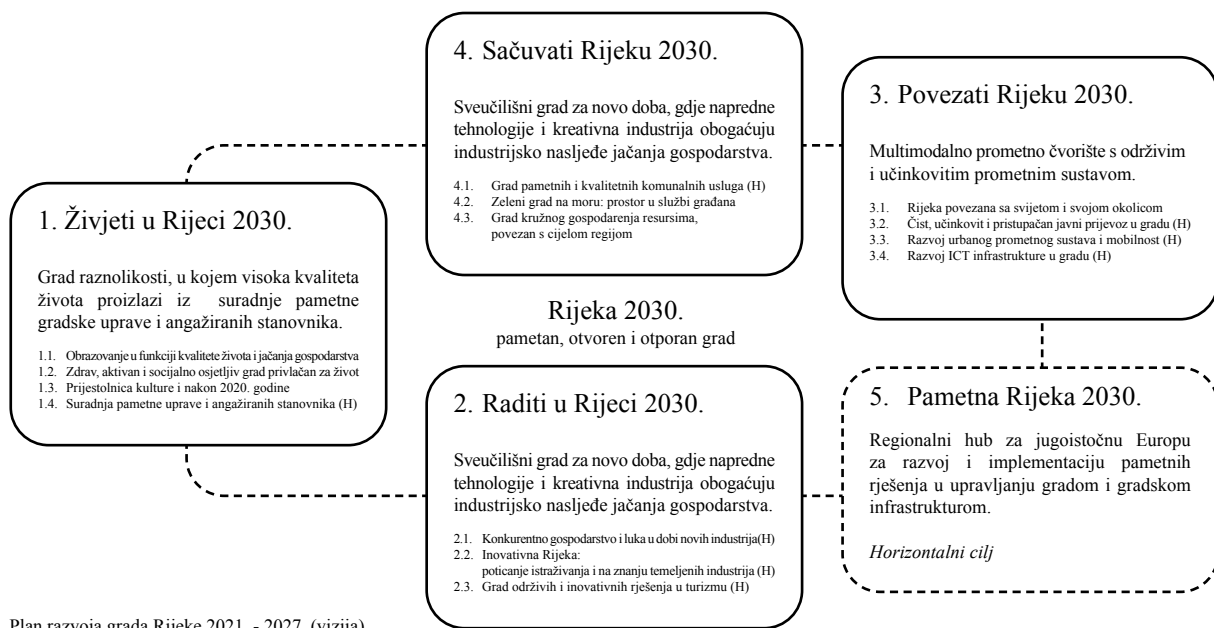

Plan razvoja grada Rijeke 2021. - 2027. (vizija)

2. Sveučilište u Rijeci promiče autonomnost, integritet, otvorenost, inovativnost, održivi razvoj, angažman u zajednici i obrazovanje za potrebe tržišta rada i poslove budućnosti.

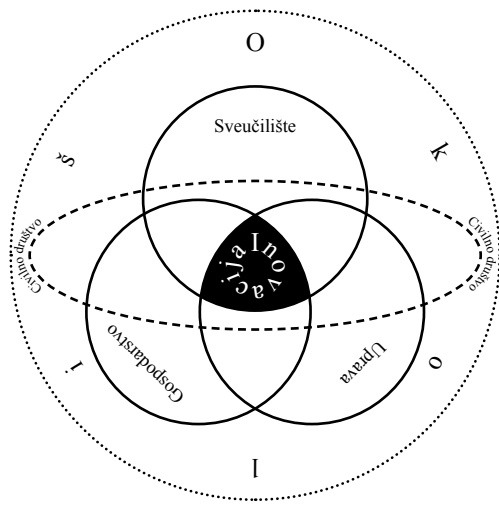

Shema trostruke, četverostruke i peterostruke uzvojnice

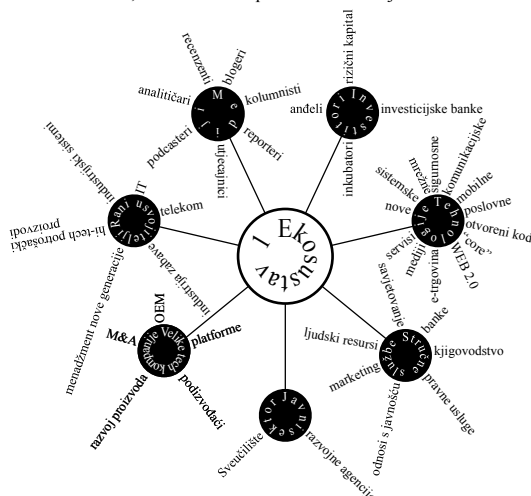

Ekosustav 1: inovacijsko okruženje

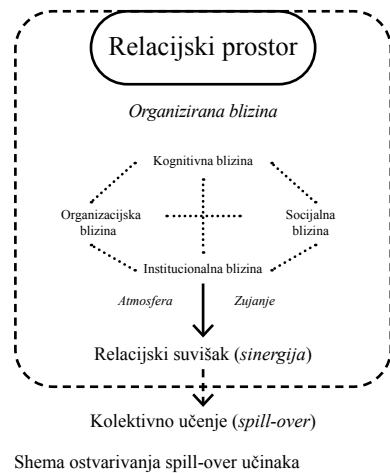
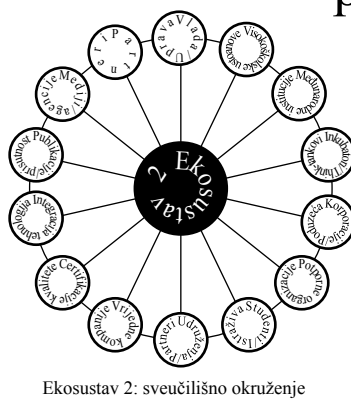

1. Razvojna vizija Rijeke za 2030. godinu uključuje Sveučilište kao važnog dionika tranzicije grada ka središtu *pametnih, digitalnih, zelenih i kreativnih industrija*.

### 3. Preseljenje sastavnica na Kampus "oslobađa" mrežu sveučilišnih objekata u središtu grada.

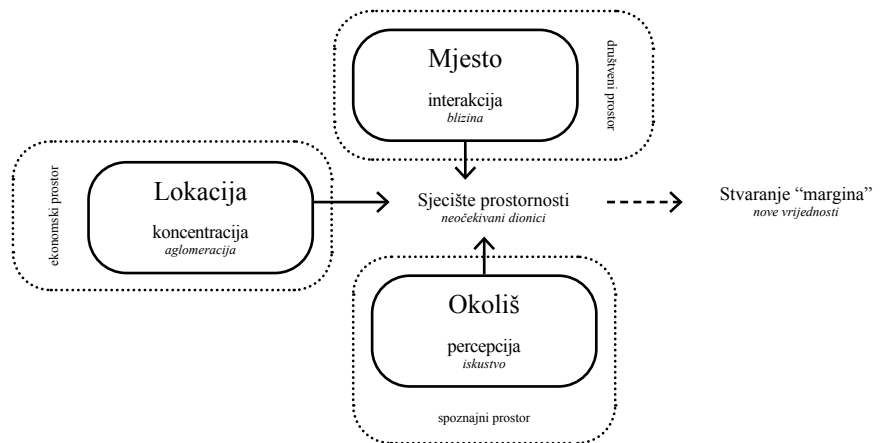

Schema organizacije tokova komunikacija, znanja i kretanja

### 4. Gradski sveučilišni prostori mogu postati dio "proširenog kampusa" kao mjesta stvaranja slučajnih sinergija i strateških partnerstva s još nepoznatim akterima novih ekosustava.

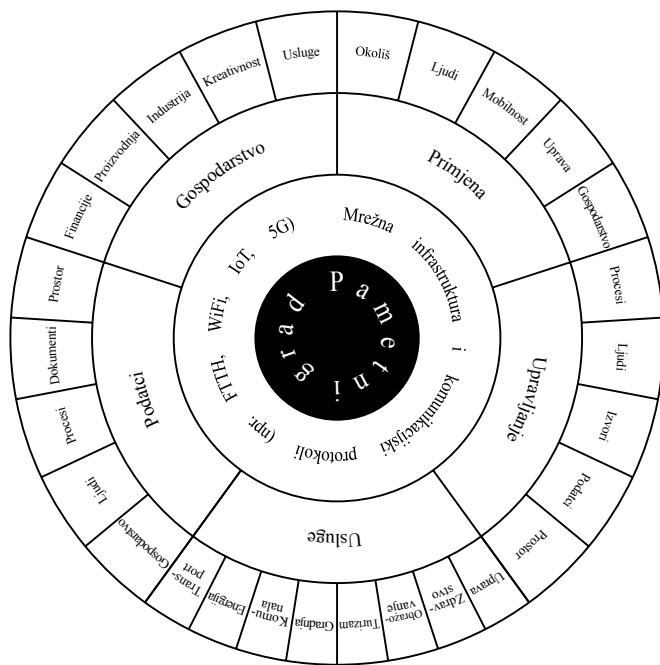

Schema pametnog grada

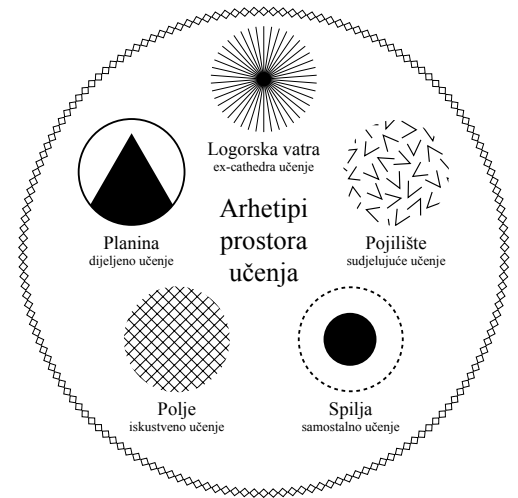

Modaliteti učenja po Thornburgu

#### UNIRI

Strateške politike 2021. - 2025.

Strateški ciljevi / područja

Kvantitativno				Kvalitativno			
1) učenje i poučavanje	2) istraživanje	3) transfer znanja i regionalna uključenost	4) internacionalizacija	1) otvoreno obrazovanje	2) inovacije u istraživanju i razvoju	3) društvena odgovornost	4) proširivanje obzora putem strateških partnerstava
- kvaliteta i učinkovitost omjer nastavnika i studenata - fleksibilni putevi učenja udio diplomiranih studenata - personalizirani pristupi udio ECTS-a ostvarenih prethodnim učenjem - relevantne kompetencije udio ECTS-a kolegija s praktičnim kompetencijama - zadovoljstvo studiranja indeks zadovoljstva završenih studenata	- znanstvena i umjetnička produkcija broj radova po autoru - znanstveni utjecaj udio Q1 i Exc radova - financiranje istraživanja udio prihoda od istraživanja - doktorska edukacija broj obranjenih doktora - poslijedoktorska edukacija broj poslijedoktorskih pozicija	- suradnja Sveučilišta i zajednice broj aktivnih suradnji s gospodarstvom i zajednicom - financiranje projekata u svrhu transfera znanja broj polaznika edukativnih programa za gospodarstvo i zajednicu - regionalni utjecaj udio diplomiranih studenata koji su se zaposlili u regiji - interdisciplinarno istraživanje i razvoj broj interdisciplinarnih znanstveno-razvojnih projekata	studenata udio stranih studenata studijски programi broj programa na stranom jeziku mobilnost broj akademskog osoblja u dolaznoj i odlaznoj mobilnosti suradnja broj sporazuma o suradnji s internacionalnim institucijama aktivnosti broj polaznika internacionalnih aktivnosti	- europske smjernice kvalitete - visoka završnost - uključenost studenata - relevantne kompetencije - otvoreni putevi učenja - personalizirani kurikulumi - inovativne metode učenja - stručna praksa - digitalna transformacija - cjeloživotno obrazovanje	- različitost područja i disciplina - interdisciplinarna istraživanja - suradnički potencijali - kompetitivno istraživanje - europske projektne inicijative - inovativnost i kreativnost - otvoreni pristup znanosti - okruženje pravne kompeticije - kolektivna inovativnost - privlačenje talenata - razvoj karijera mladih znanstvenika/umjetnika - sukreiranje inovativnih i poduzetničkih ekosustava - suradnja sa zajednicom - integrirano novo znanje	- regionalna uključenost - prijenos znanja u zajednicu - kolaborativni projekti - očuvanje kulturne baštine - dostupnost obrazovanja - jednake mogućnosti - uključivost - akademska čestitost - javna odgovornost - transparentno i participativno donošenje odluka - javne deliberacije - formativni utjecaj na zajednicu - ispunjavanje SDG-jeva	- prioritetno partnerstvo u području obrazovanja, YUFE, Europska sveučilišna inicijativa u području istraživanja, YERUN - jačanje vidljivosti, suradnje - doprinos EU politikama - internacionalizacija - mobilnost - digitalna okruženja - strateška partnerstva - pozicioniranje u svjetskim sustavima rangiranja - prepoznatljivost unutar svjetskih sustava kvalitete

Strateška politika Sveučilišta u Rijeci 2021. - 2025.



# Atlas projekata

1. Galeb
2. Autobusni kolodvor Žabica
3. Stadion Kantrida
4. Vodovodna
5. Energana
6. Hartera
7. Artkvart

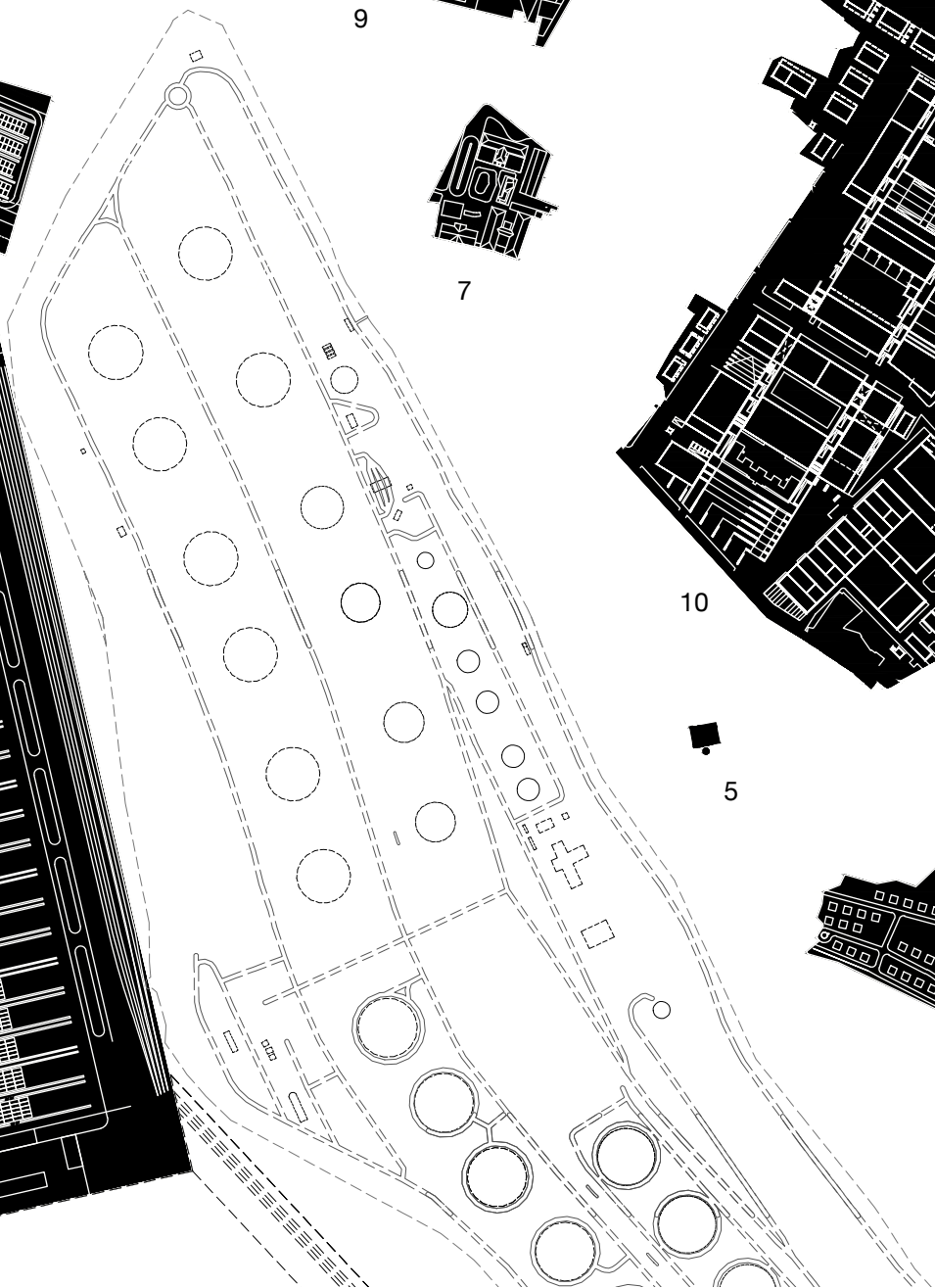
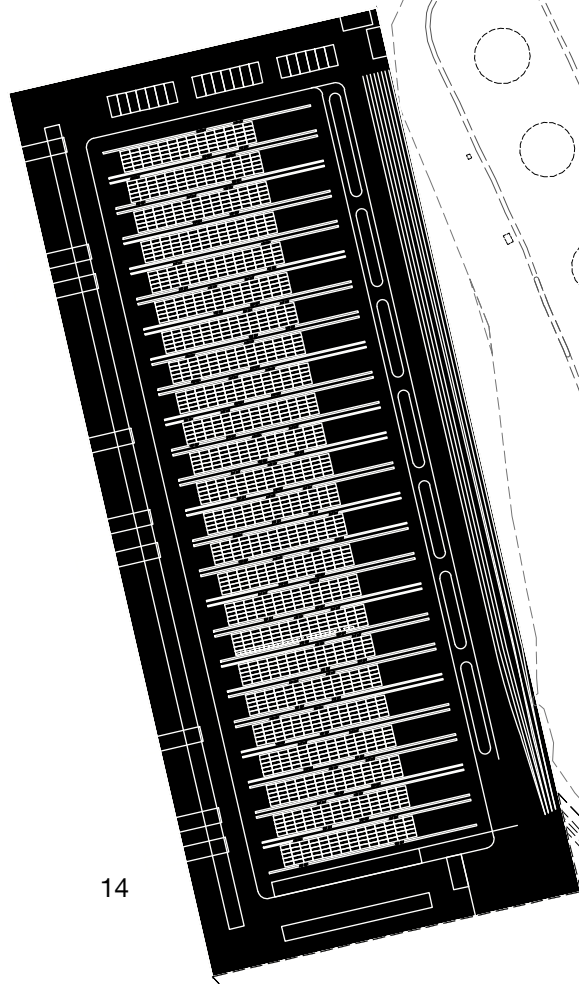
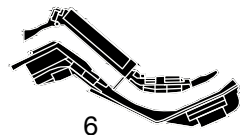
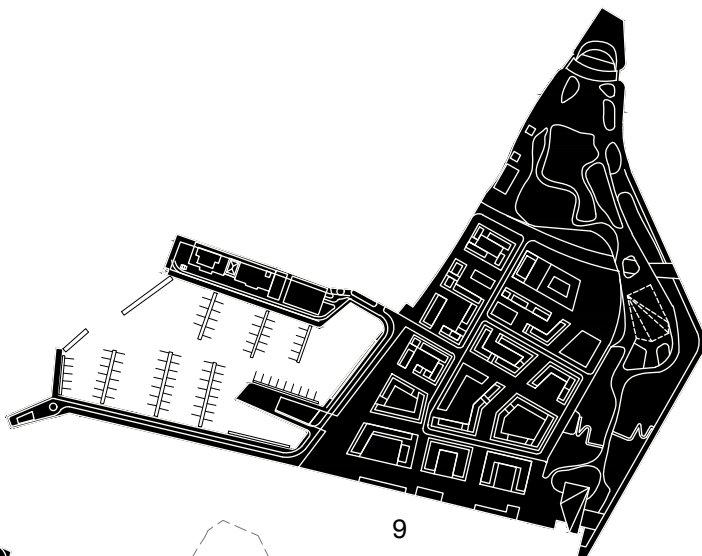
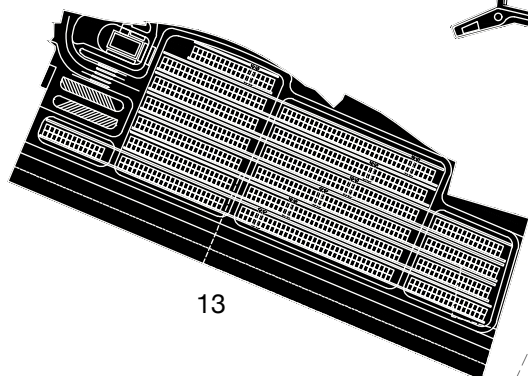

- 8. Znanstveno-tehnološki park STEP 2
- 9. Delta Waterfront
- 10. Kampus Trsat
- 11. Urbana šuma Turanj
- 12. Rujevica
- 13. Kontejnerski terminal Zagrebačka obala
- 14. Kontejnerski terminal Omišalj

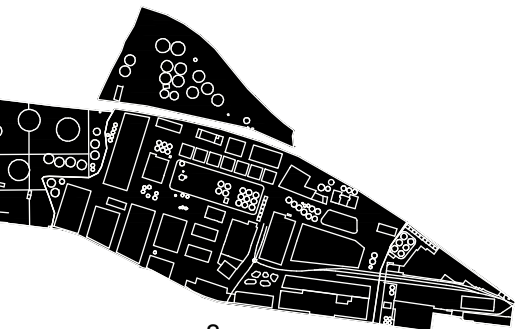

8

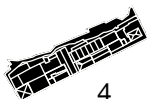

4

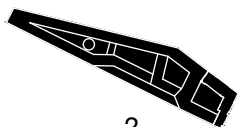
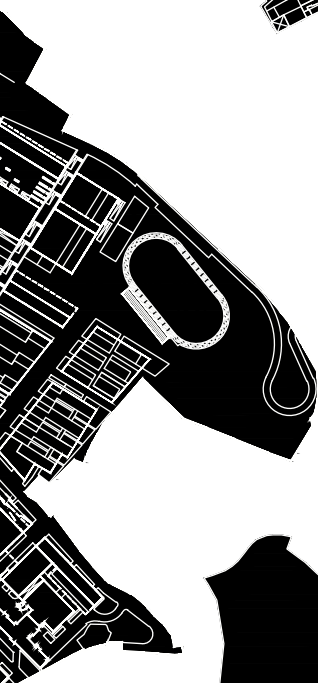

2

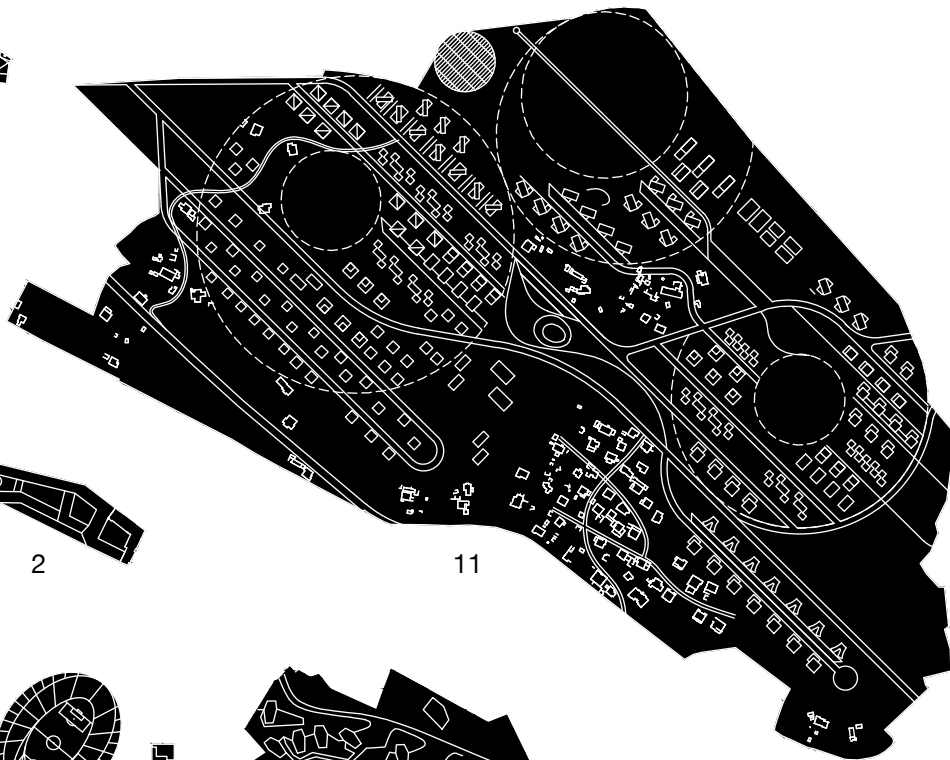

11

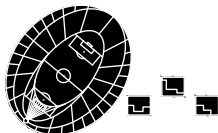

3



12



1

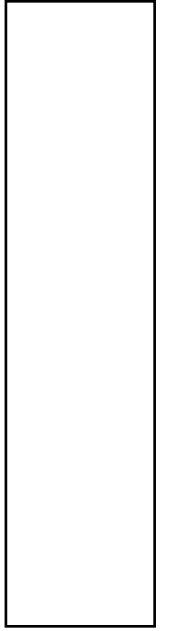
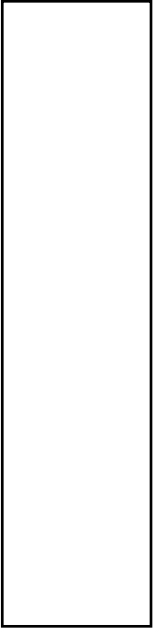

**2**

**2**

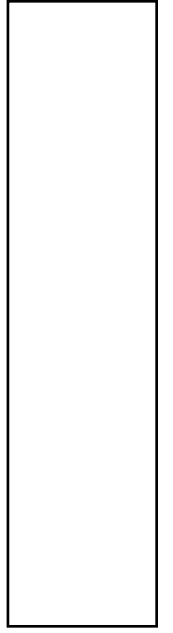
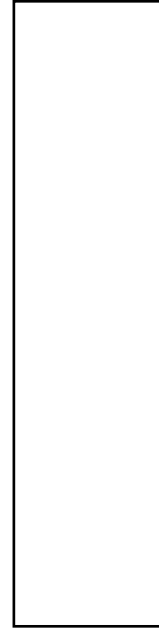
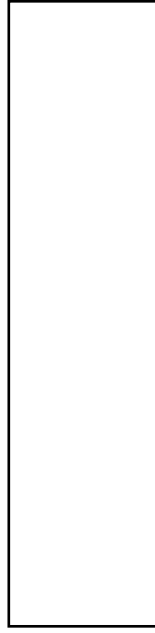
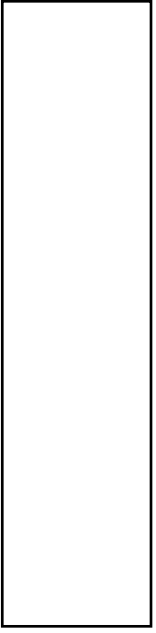

2

2

# GRADSKI SVEUČILIŠNI PROSTORI

GRADSKI SVEUČILIŠNI PROSTORI su *studije slučaja* triju postojećih zgrada u kojim su trenutno smještene Sveučilišne sastavnice: IVEX (Deltalab / Urbani studiji), Trgovačka akademija (Pomorski fakultet) i Ubožnica Braće Branchetta (Medicinski fakultet.). U *studijama* (I, II, III) se istražuju mogućnosti i scenariji prenamjene izabranih objekata, koji bi uslijed preseljenja sastavnica iz njih mogle postati novi, neobični Sveučilišni prostori za prijenos ili stvaranje znanja. Njihov kontekst je Rijeka bliže budućnosti, zamišljena kroz službene vizije, važeće strateške dokumente i planove te izvedene gradske projekte. GRADSKI SVEUČILIŠNI PROSTORI nastaju transformacijom **CRNIH RUPA** (*objekata neplaniranih budućnosti*) u **CRNIH RUPA** (*tipologije žilavog Sveučilišta*) prepoznavanjem nekih od izazova za Sveučilište (*isplativost, rad, starenje*) - Spekulacija i predviđanjem Sadržaja kao mogućih odgovora na njih. GRADSKI SVEUČILIŠNI PROSTORI se izražavaju kao SET projektnih prijedloga, prenamjena, institucionalnih nadopuna, programskih reorganizacija i prostorskih intervencija.

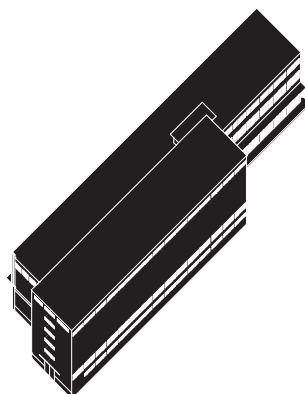

Deltalab

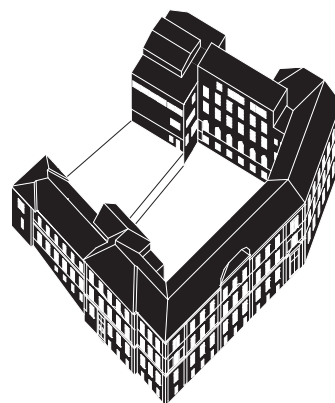

Pomorski fakultet



Medicinski fakultet

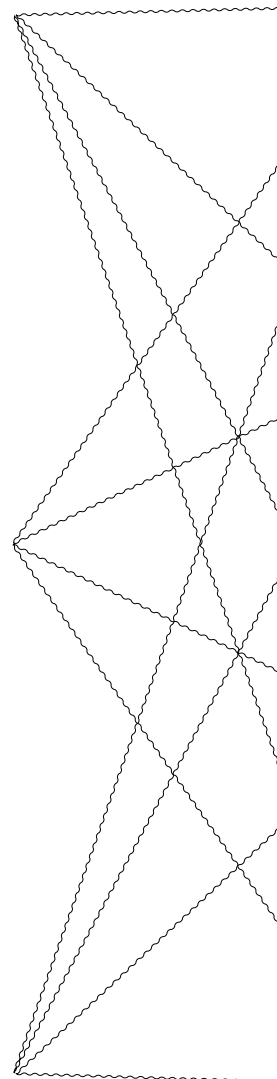

NASELJAVANJE FAKULTETA U POSTOJEĆIM GRADSKIM OBJEKTIMA ZAMIJENJENO JE IZGRADNJOM KAMPUSA.

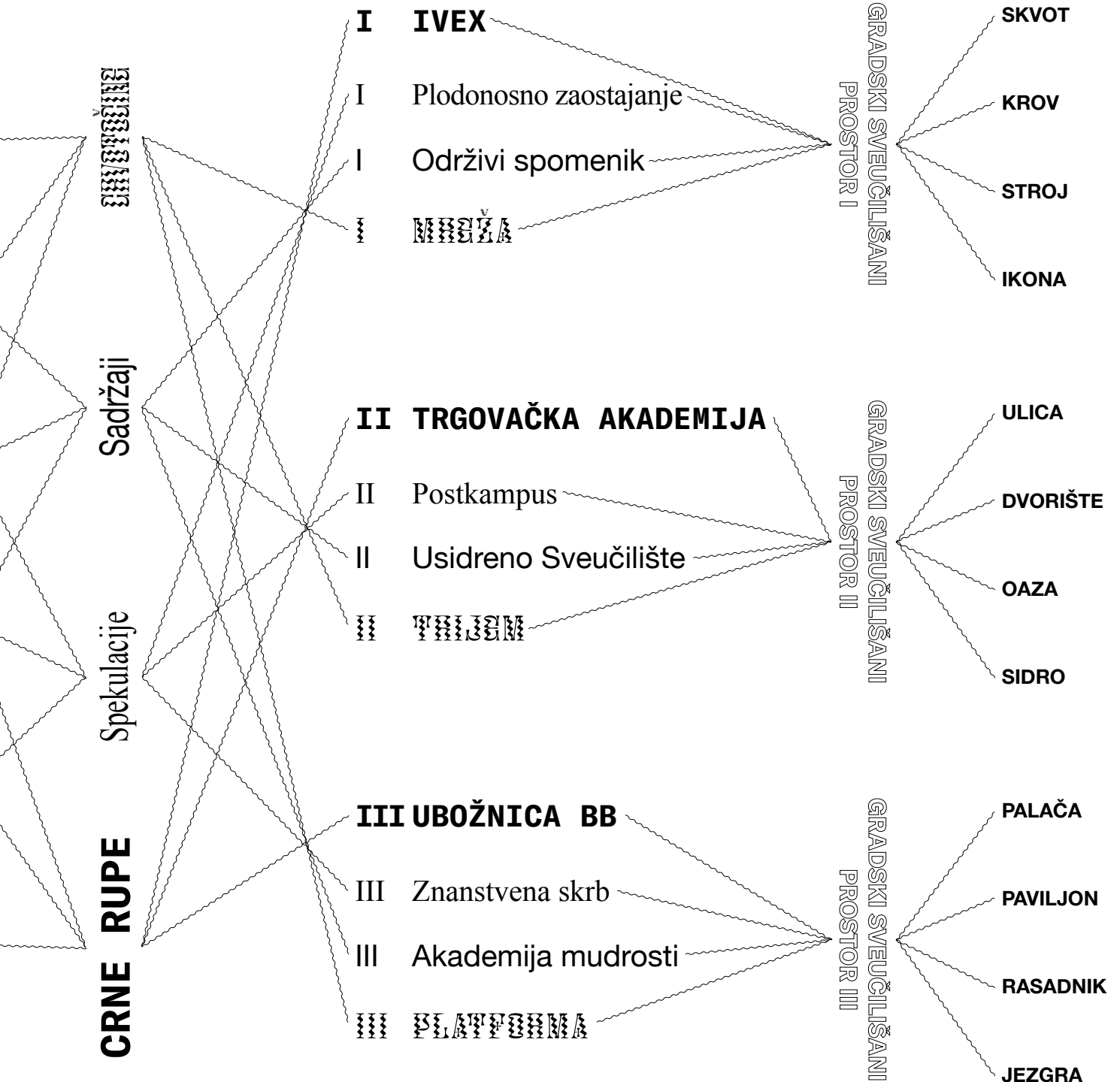

POSTOJEĆI MODEL NADOGRAĐUJU INTERVENCIJE U SREDIŠTU GRADA: GRADSKI SVEUČILIŠNI PROSTORI

# GRADSKI SVEUČILIŠNI PROSTORI

## CRNE RUPE

### I IVEX

---

### II TRGOVAČKA AKADEMIJA

---

### III UBOŽNICA BB

---

Centralizacija sveučilišnog prostora omogućuje sinergiju sastavnica, centara, odjela i uprave; studenata i osoblja. Stihijska i neefikasna ali šarolika te gradotvorna prostorska organizacija nastala je postepenim zauzimanjem teritorija: *kampus je bio grad*. Suvremeno, interdisciplinarno obrazovanje zahtijeva povezane prostore: objekti sveučilišta u gradu su **CRNE RUPE**, zatvoreni i nepovezani objekti neprilagođeni sve zahtjevnijim akademskim procesima.

## Spekulacije

### I Plodonosno zaostajanje

---

### II Postkampus

---

### III Znanstvena skrb

---

Rujevica, povijesni centar i Kampus tvore policentrični trokut planiranih gradskih središta. Preseljenjem sastavnica na Kampus centar se osiromašuje: *gradu je Sveučilište potrebnije nego Sveučilištu grad*. Isplativost očuvanja postojećih objekata, ispreplitanje obrazovanja i rada uslijed tehnoloških promjena i povezivanja prostora socijalne osjetljivosti i akademskih procesa. Spekulacije su kojima se propituje ostanak Sveučilišta u gradu.

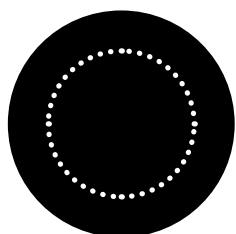

Sveučilište = grad

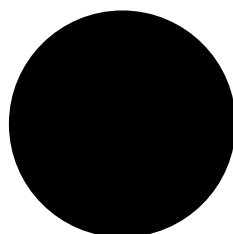

grad

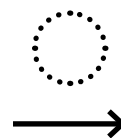

-

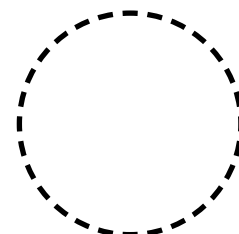

Sveučilište

GRADSKI SVEUČILIŠNI PROSTORI SU "SPONE" IZMEĐU SVEUČILIŠTA I RAZNOVRSNIH DIONIKA.

## Sadržaji

## GRADSKO

I Održivi spomenik

I MREŽA

II Usidreno Sveučilište

II TRIJEM

III Akademija mudrosti

III PLATFORMA

Postojeći objekti nadopunjuju se novim programskim oblicima suradnje vlasti, gospodarstva, civilne zajednice i Sveučilišta. Predlažu se *hibridni* modeli obnove koji: tržišne pritiske usklađuju s potrebama po neprofitnim “oazama”; “usidruju” Sveučilište u zajednici pristupačnim programima i prostorima; potiču međugeneracijsko sudjelovanje i prijenos znanja. Predloženi Sadržaji omogućuju oblikovanje neobičnih odnosa između Sveučilišta i grada.

Preobrazbom postojećih objekata novim sadržajima Sveučilište se ponovo veže s gradom izgrađujući nove “spona” između različitih dionika: *mreža* povezuje sveučilišne prostore s prometnim koridorima, turiste i istraživače; *trijem* Sveučilište otvara prema dosad isključenim društvenim skupinama a *platforma* omogućuje nove oblike prijenosa znanja. Nastaju *GRADSKO* - strukture “sposobne” afirmirati zanemarene društvene i prostorske fenomene.

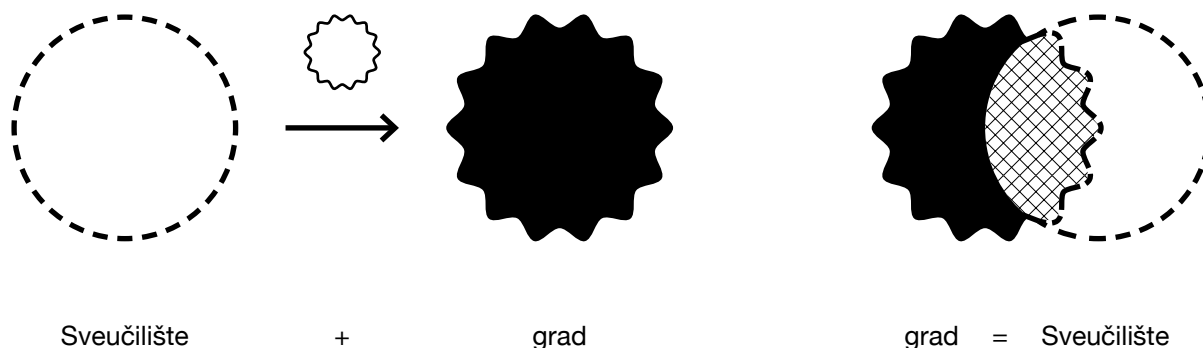

GRADSKI SVEUČILIŠNI PROSTORI SU SPEKULATIVNI SADRŽAJI SVEUČILIŠTA “USIDRENOG” U GRAD.



# GRADSKI SVEUČILIŠNI PROSTORI

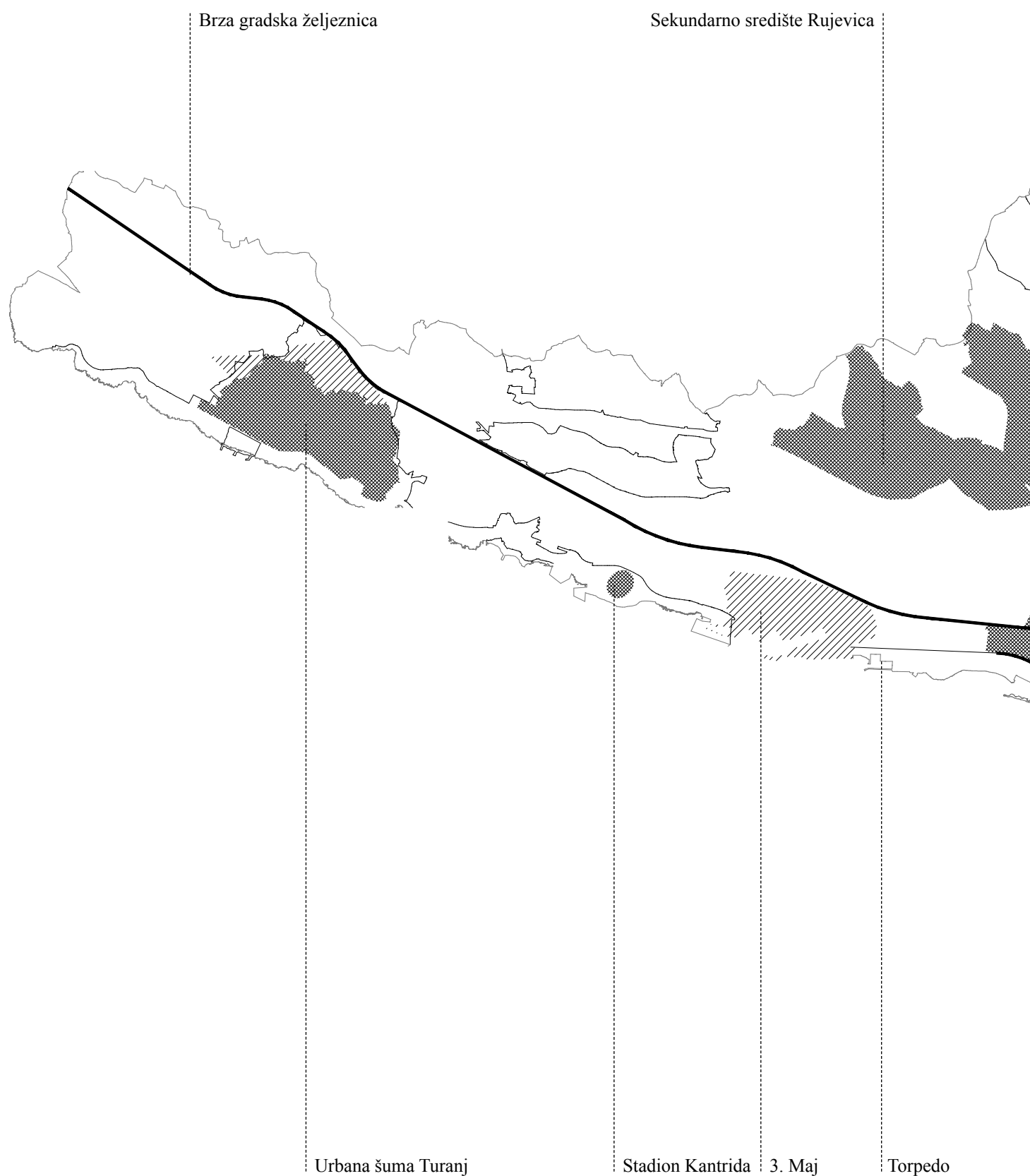

GRADSKI SVEUČILIŠNI PROSTORI "ZAUZIMAJU"  
DOSADAŠNJE ZGRADE GRADSKIH SASTAVNICA:

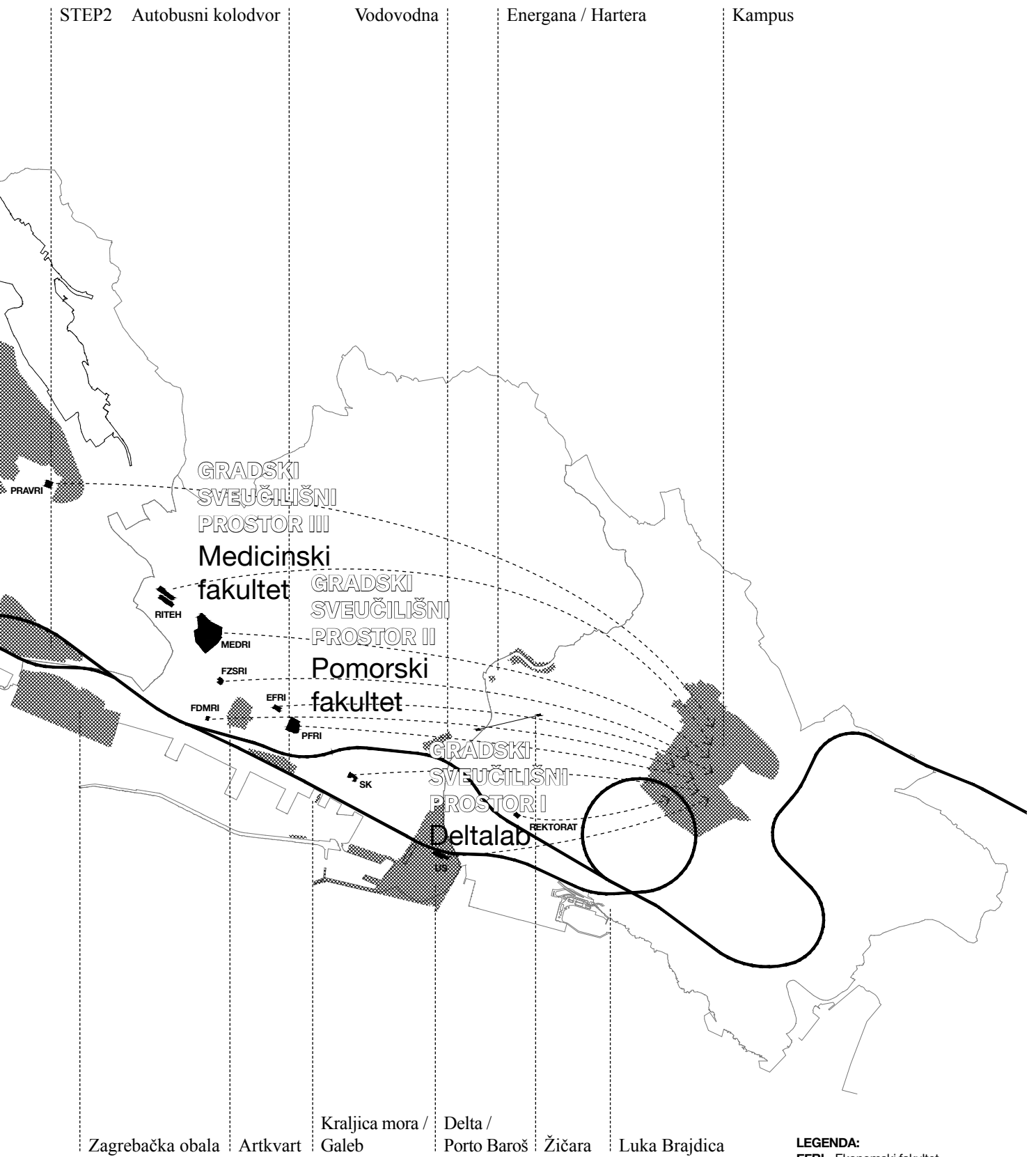

Zagrebačka obala Artkvart Kraljica mora / Delta / Galeb Porto Baroš Žičara Luka Brajdica

**LEGENDA:**

- EFRI - Ekonomski fakultet
- FDMRI - Fakultet dentalne medicine
- FZSRI - Fakultet zdravstvenih studija
- MEDRI - Medicinski fakultet
- PRAVRI - Pravni fakultet
- RITEH - Tehnički fakultet
- REKTORAT
- SK - Sveučilišna knjižnica

▮ DELTALAB, ▨ POMORSKI FAKULTET,  
▮▮▮ MEDICINSKI FAKULTET.

# GRADSKI SVEUČILIŠNI PROSTOR

## CRNA RUPA I

## Spekulacija I

### I IVEX

### I Plodonosno zaostajanje

Bivše skladište i vinski podrum Istravinoexporta (IVEX) izgrađena je početkom 1960-ih godina za potrebe dorade i skladištenja vinskih proizvoda. Ovaj armiranobetonski objekt, izgrađen prema projektu Lavoslava Horvata, oblikovan je kao sklop dvaju povezanih volumena katnosti P+2 i P+3, pravilnog ritma niza pročelnih otvora i skladišnih vrata i površine približno 6.000 m<sup>2</sup>. Nakon obustave proizvodnje 1990-ih godina, prostor trajno ili privremeno "nastanjuju" različite udruge, uredi, sveučilišne sastavnice (Akademija primjenjenih umjetnosti, DELTALAB) i kulturne institucije (Dram(m)a centar Zajc). IVEX je lokalno specifičan primjer "organski" nastale *co-working* zajednice unutar prostora zanemarene arhitekture industrijske namjene. Prema Konzervatorskom elaboratu zgrada pripada drugoj kategoriji po stupnju valorizacije i preporuča se njeno očuvanje, osim ako rešenje ne nalažu potrebe uređenja šireg područja Delte. **Mogu li se iskoristiti ljudski, organizacijski i programski potencijali nastali u IVEX-u tijekom dugogodišnje revitalizacije zapuštenog objekta?**

Projekt Delta Waterfront predviđa izvođenje središnjeg gradskog parka površine 4 ha sjevernom području i stambenih, poslovnih, trgovačkih, ugostiteljskih, zabavnih, hotelskih i kulturnih sadržaja na južnom području Delte na površini od 10 ha. Na međunarodnom natječaju za idejno urbanističko-arhitektonsko rješenje provedenom 2013. godine, ni jedan od nagrađenih radova nije zadržao zgradu IVEX-a, kao ni druge objekte poput Veslačkog kluba i Exportdrva. Bivše skladište za sušenje drva Exportdrvo je 2020. godine obnovljeno i korišteno kao glavni izložbeni prostor projekta EPK 2020, nakon čega je Lučka uprava Rijeka koncesijskim ugovorom ustupila Gradu Rijeci prostore zgrade i pripadajućih vanjskih prostora na dugoročno korištenje. Zgrada Istravina, također u vlasništvu Lučke uprave Rijeka, trenutno nema osiguranu budućnost. U tijeku su projekti uređenja nautičke marine Porto Baroš i novog putničkog terminala za brodove na jugu Delte te prenamjena skladišta 43 u natkriveno parkiralište za 600 automobila. **Može li u "plodonosnom zaostajanju" projekta Delta Waterfront promisliti obnova IVEX-a?**

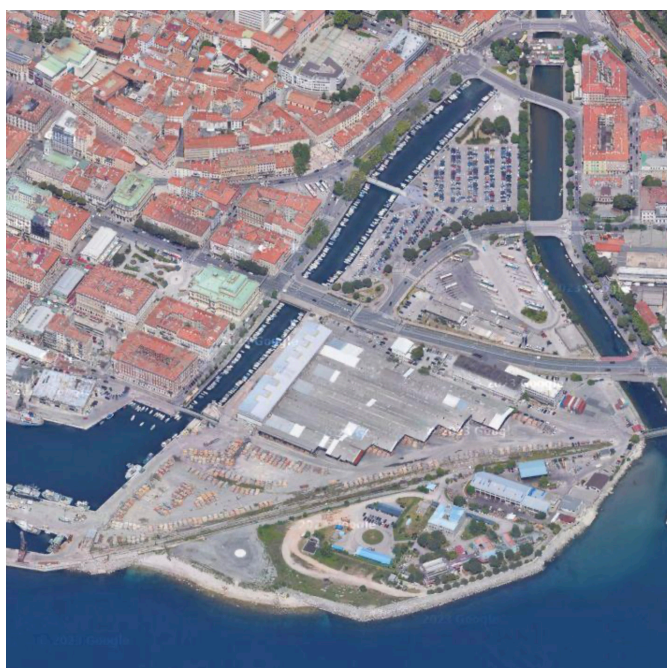

Zgrada Istravinoexporta i okolica, ortofoto. Izvor: Google Maps

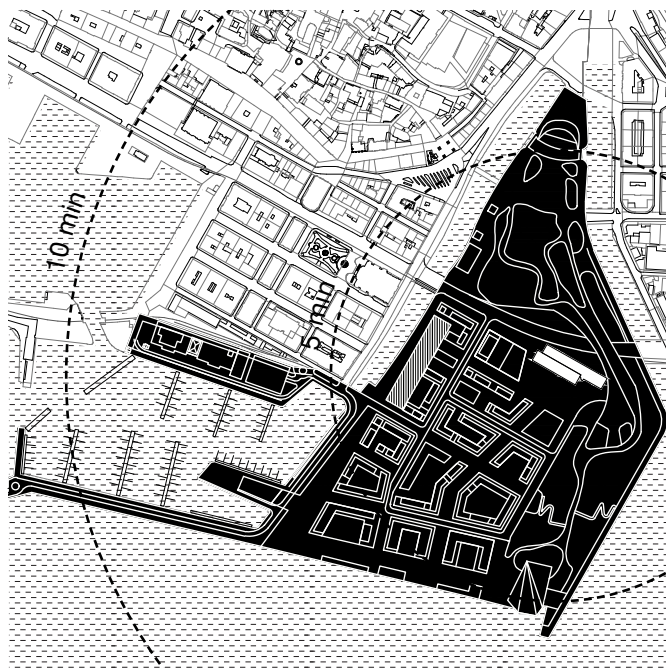

Delta Waterfront, natječajni rad 3LHD, situacija s ucrtanim IVEX/Exportdrvo

# Sadržaj I

HRVATSKINA

## I Održiva ikona

MEĐA

Kao nastavak dugogodišnjeg promišljanja razvoja prostora Delte (plivački centar, Turina; akvarij i višenamjenska dvorana, Sila i Kolacio; akvarij Čičin-Šain, Radničko sveučilište, Sulovsky), natječajnim zadatkom za uređenje područja Delte propisuje se smještanje akvarija Jadranskog mora čiji sadržaj čine izložbeni, javni (multifunkcionalna dvorana, trgovina, igraonice, kavana, radni i tehnički prostori) s otprilike 7.400 m<sup>2</sup> procijenjene bruto površine te središnja višenamjenska gradska dvorana kapaciteta 1000 gledatelja i 4.000 m<sup>2</sup> bruto površine. Natječajni zadatak zahtijevao je oblikovanje "ikoničnih" zgrada po uzoru na slične objekte u Oslu ili Kopenhagenu. U međuvremenu je objekt Exportdrva djelomice obnovljen kao višenamjenska gradska dvorana. Možda IVEX može postati akvarij? Sveučilišni akvarij, eksperimentalni prostori Akademije dramskih umjetnosti, prostori za terensku obuku Pomorskog fakulteta: Sveučilišni sadržaji kao katalizatori urbanih promjena. **Može li IVEX (zajedno s Exportdrvom) upotunjen Sveučilišnim sadržajima, biti "održiva ikona" Delte Waterfronta?**

Iako nije zaštićen kao kulturno dobro objekt predstavlja uspješno ostvarenje arhitekture industrijske namjene ali i uspješan primjer revitalizacije. Konstruktivni sustav velikih raspona i umještenost u okolicu omogućuje fleksibilno korištenje prostora u najrazličitije svrhe: od radionica, glazbenih studija i ateljea do autonomnih zona, ureda i "co-living" prostora. Usporena izvedba projekta Delta Waterfront za neko je vrijeme "zaštitila" postojeće objekte. Neki od njih postali su predmeti neočekivanih revitalizacija (Exportdrvo) i međufaznih rješenja (parkiralište). U "plodonom zaostajanju" izvedbe gradskog projekta Delta Waterfront možemo obnovljene objekte Exportdrva i Istravinoexporta zamisliti kao već postojeće "ikone", tragove nekadašnje ekonomske snage ali i ekološki prihvatljivije projekte obnove. Izvedbom brze gradske željeznice, obnovljeni objekti, upotpunjeni novim sadržajima mogu se povezati u *misleći pojas* novih centara za učenje, obuku i društvene: od Torpeda, STEP2, Zagrebačke obale do IVEX-a i Kampusa. **Možemo li zamisliti Sveučilište kao mrežu sadržaja povezanih brzom gradskom željeznicom?**



Jardin u Bois de Boulogne, autor nepoznat, 1860. (detalj)  
Ilustracija pariškog akvarija, nove tipologije javne arhitekture.

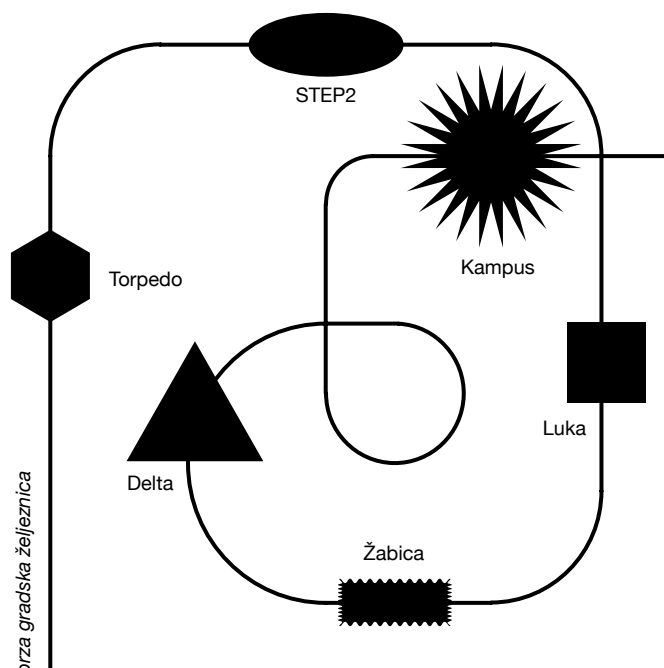

Sveučilište kao mreža: povezivanje raznolikih sveučilišnih prostora uzduž trase brze gradske željeznice kao cjelovitog obrazovnog teritorija - *mislećeg pojasa*.

# GRADSKI SVEUČILIŠNI PROSTOR

POSTOJEĆI SADRŽAJI IVEXA NADOPUNJUJU SE  
AKADEMIJOM DRAMSKIH UMJETNOSTI I AKVARIJEM.

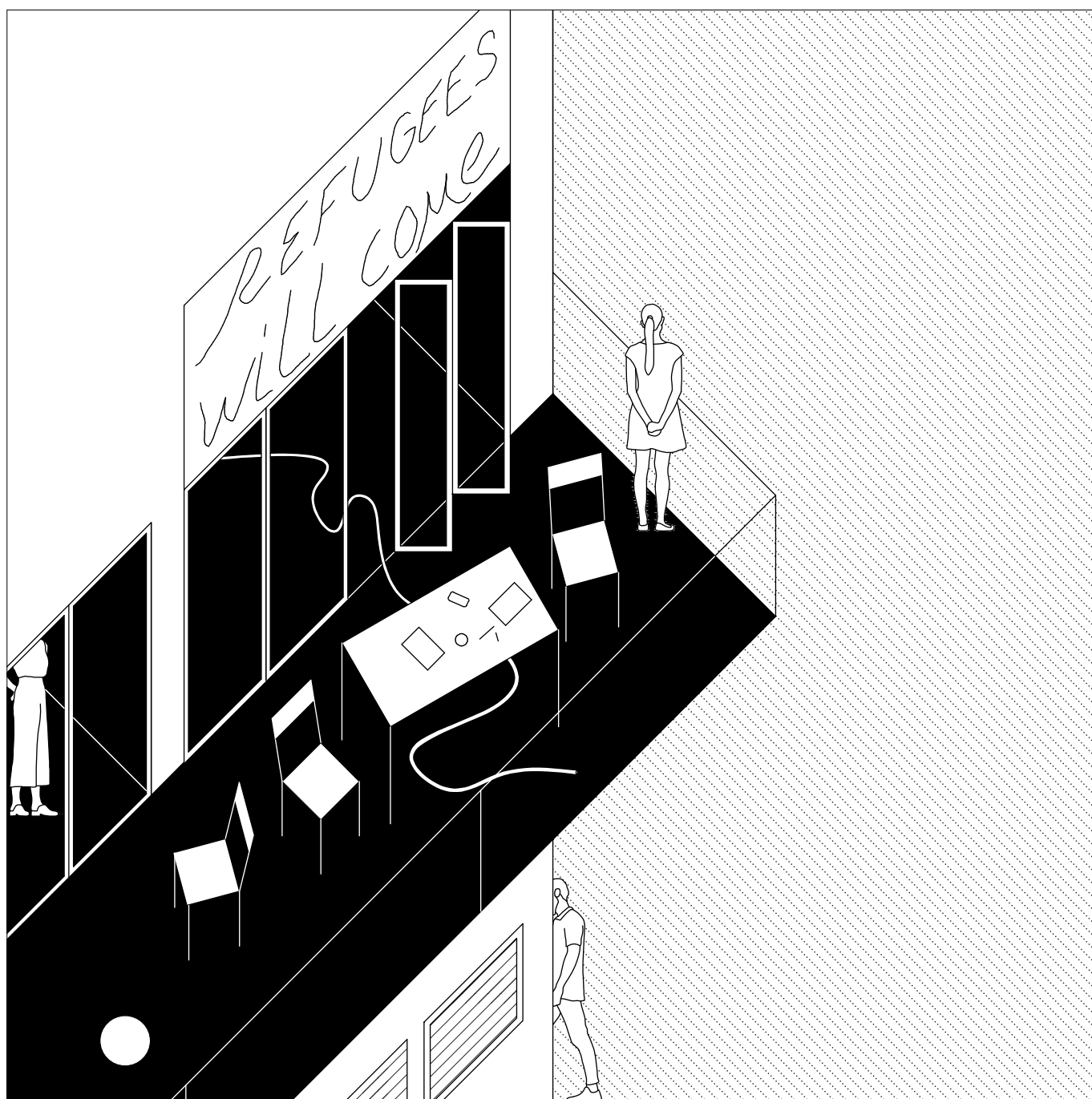

## SKVOT

Nova intervencija nasljeđuje postojeću logiku "skvota": daljnjeg naseljavanja neiskorištenih kapaciteta zgrade.



## KONSTRUKTIVNI SUSTAV ZGRADE OMOGUĆUJE JEDNOSTAVNU TRANSFORMACIJU PROSTORA.

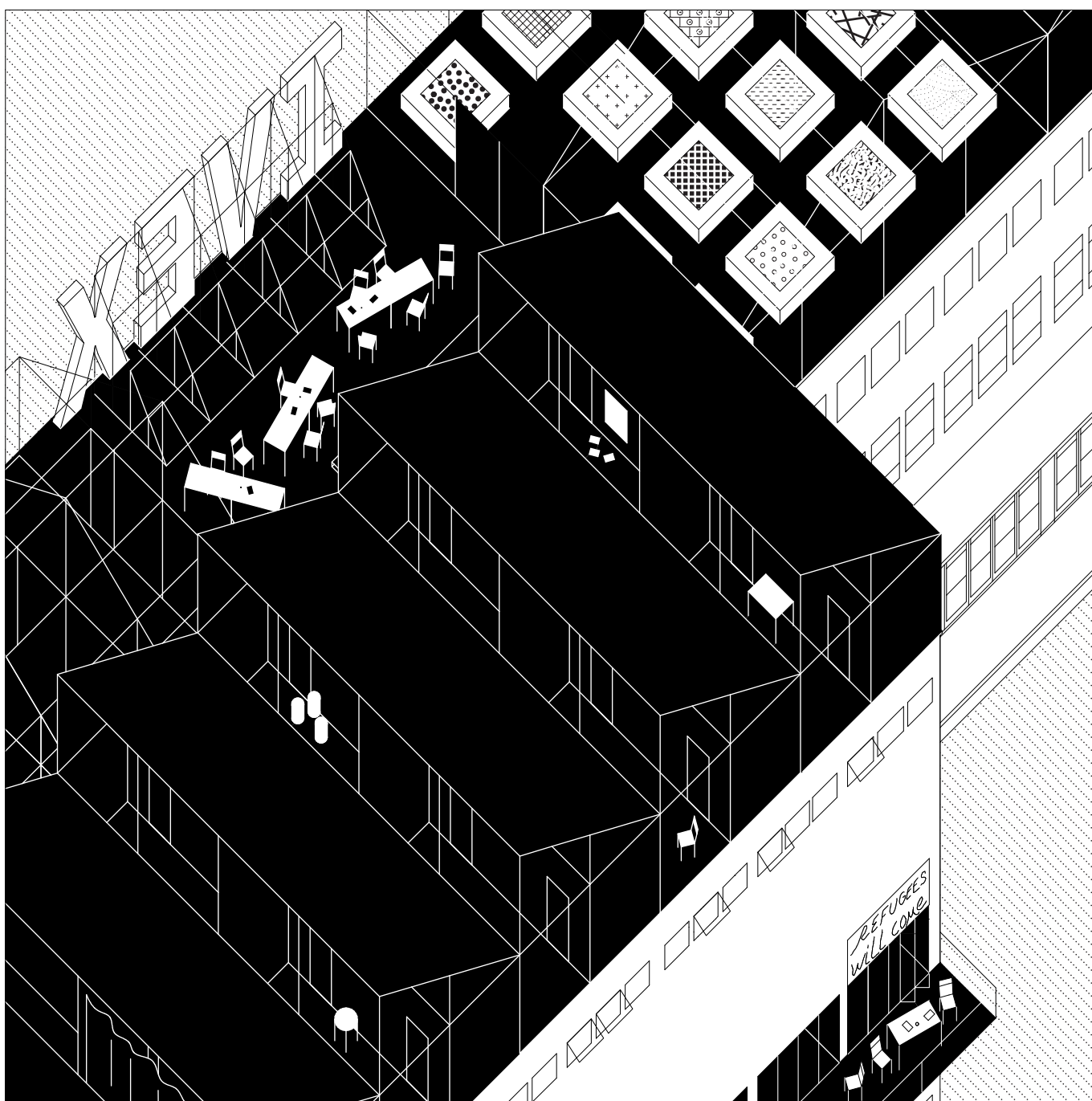

### KROV

Gotovo 2.000 m<sup>2</sup> krovne površine dograđuje se staklenicima i vrtovima, ateljeima i prostorima za druženje.

# GRADSKI SVEUČILIŠNI PROSTOR

OBNOVA IVEXA JE GENERATOR POZITIVNIH PROMJENA I NASTAVKA REVITALIZACIJE DELTE.

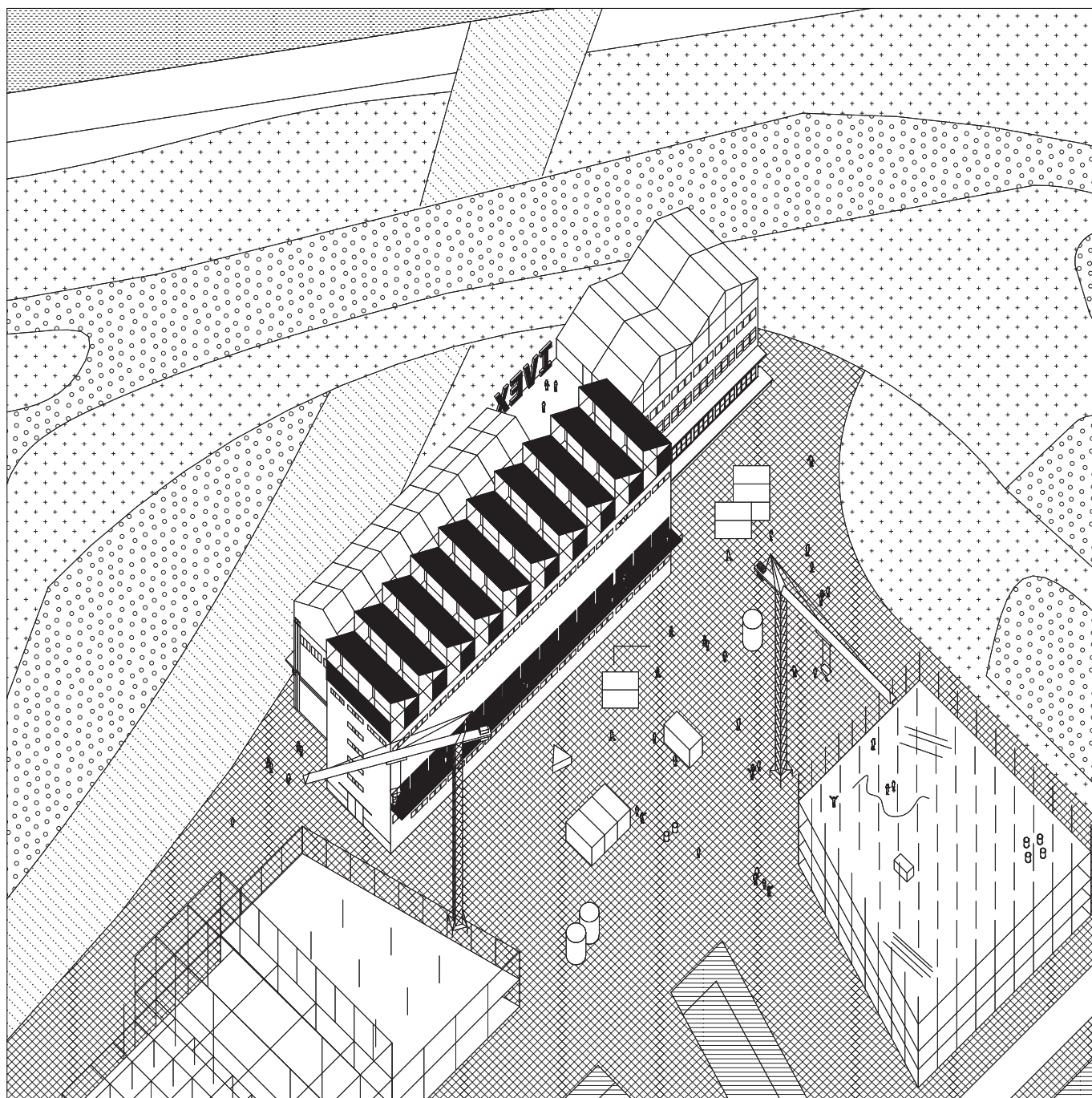

## STROJ

Mješavina raznih programa, od Sveučilišnog akvarija u bivšim skladištima vina do eksperimentalnih prostora Akademije dramskih umjetnosti i već postojećih korisnika hibridni je “stroj za učenje”.

## IVEX I EXPORTDRVO SU “ODRŽIVE IKONE”: UMREŽENA ČVORIŠTA TURIZMA, UMJETNOSTI I OBRAZOVANJA.

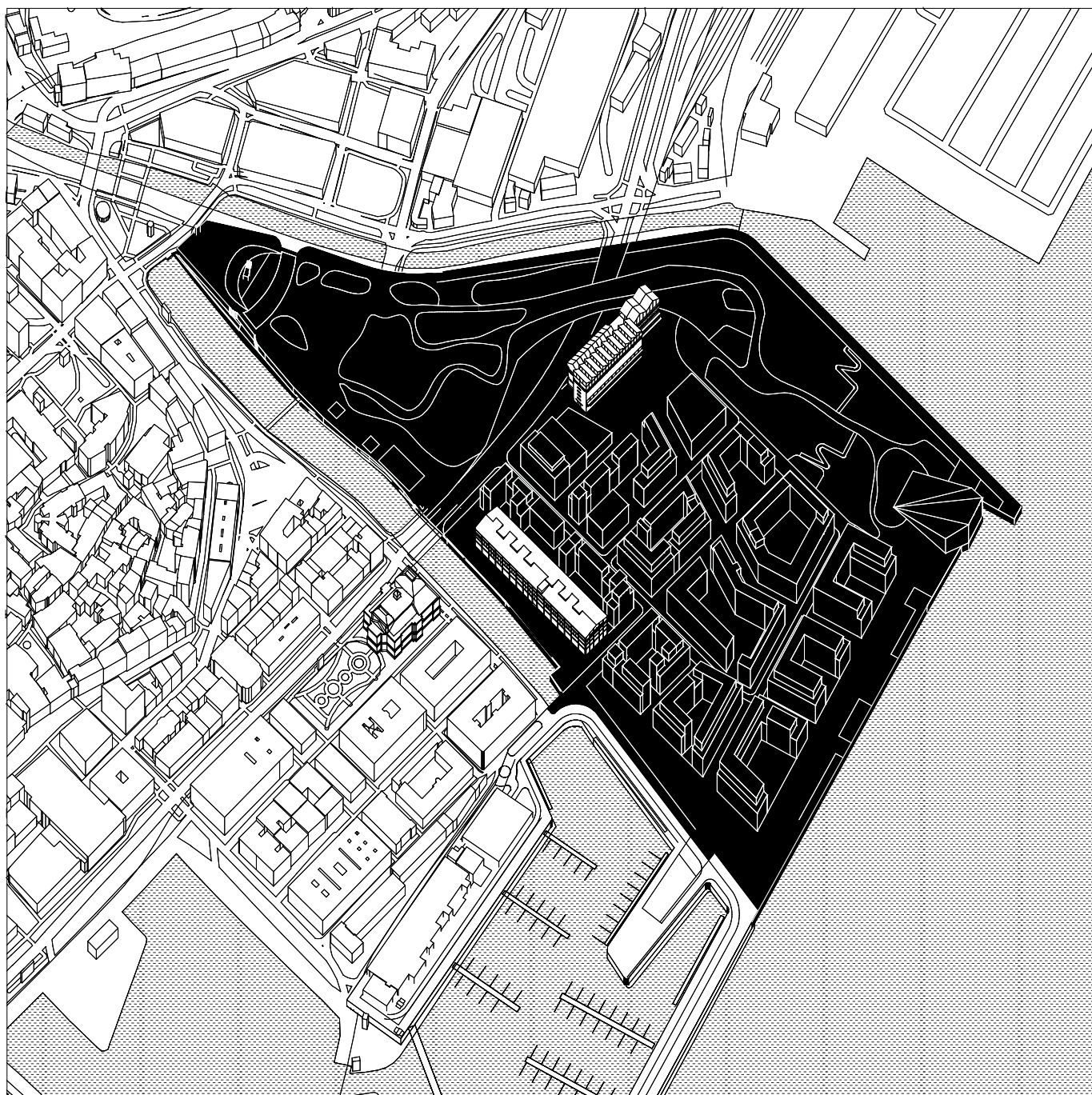

### IKONA

Umjesto njihovog planiranog rušenja, IVEX i Exportdrvo zaslužuju biti ono što već i jesu: ikone “nove” Delte.



# GRADSKI SVEUČILIŠNI PROSTOR

## CRNA RUPA II

## Spekulacija II

### II TRGOVAČKA AKADEMIJA

### II Postkampus

Današnja zgrada Pomorskog fakulteta izgrađena je 1900. godine kao Velika trgovačka akademija. Historicistička zgrada autora Alpara Ignaza katnosti P+2 i površine od oko 6.000 m<sup>2</sup> smještena je na nepravilnoj parceli, pročeljima okrenuta na tri ulice, oblikujući otvoreni blok oko unutrašnjeg dvorišta i potpornog zida. Bila je, za tadašnje uvjete, suvremeno opremljena kabinetima, crtaonom, dvoranom za tjelovježbu i upravnim prostorijama. Naknadno je dograđena prema prilaznom putu i obližnjem parku. Sa sjeverne strane dvorišta 1950-ih godina opremljeno je košarkaško igralište, kasnije natkriveno tzv. "balonom". Igralište znano kao "Nafta" bilo je značajno i kao okupljalište mladih za vrijeme popularizacije *rock'n'rolla*. 2013. godine predlaže se idejno rješenje rekonstrukcije postojećih i interpolacije novih objekata (amfiteatralna dvorana, biblioteka, predavaonice, dvorane za navigacijsku simulaciju itd.). Do izvedbe nije došlo i stoga je predviđeno preseljenje Pomorskog fakulteta. **Može li postojeća ideja dovršavanja gradskog bloka biti ishodište za revitalizaciju središnje gradske sveučilišne zgrade?**

Prema izvještaju Svjetskog ekonomskog foruma, uslijed tehnoloških promjena 60% radnika trebati će ponovnu obuku do 2030. godine. Ususret promjenama u tržištu rada, vezanim za obrazovanje i prekvalifikaciju odraslih, s ciljem postizanja veće konkurentnosti i trajne zapošljivosti, u nacionalne i međunarodne pravne okvire uveden je koncept cjeloživotnog obrazovanja. Cjeloživotno učenje stoga označuje stanje "postkampusa", kontinuiranu potrebu po usavršavanju, mogućnost promjene karijernih puteva i polja stručnosti, fleksibilnost na radnim mjestima i značaj savladavanja *mekanih* vještina. Analize pokazuju da u Hrvatskoj tradicionalni sektori gospodarstva nemaju dovoljne ljudske kapacitete, pri čemu cjeloživotno učenje može stvoriti preduvjete za stjecanje novih znanja i vještina. Za sada je mali broj osoba je uključen u sustave cjeloživotnog obrazovanja odraslih, unatoč velikom broju nezaposlenih i osoba s neprimjerenim vještinama za postojeće i buduće tržište rada. **Može li sve veća potražnja za obrazovanjem odraslih uobličiti njima namjenjene institucije i prostore?**



Zgrada Pomorskog fakulteta i okolica, ortofoto. Izvor: Google Maps

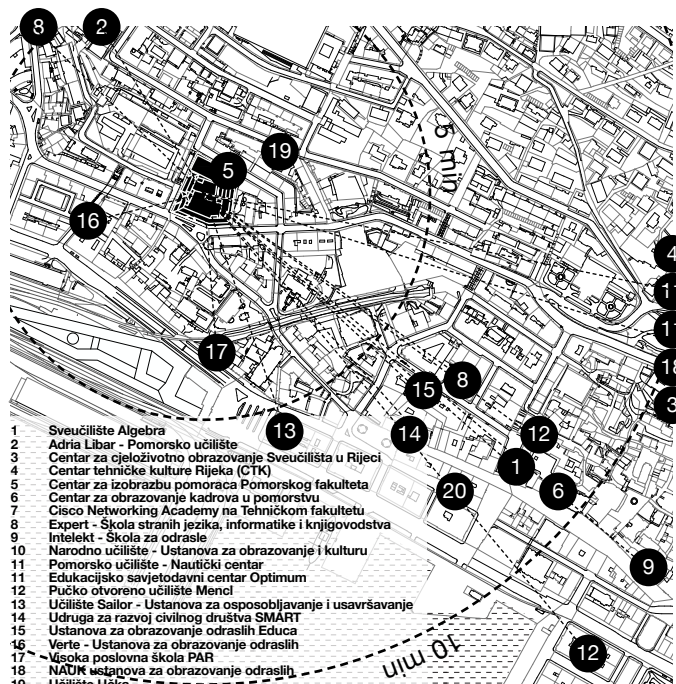

Ustanove za cjeloživotno učenje i obrazovanje starijih nalaze se u središtu grada.

# Sadržaj II



## II Usidreno Sveučilište



Unatoč rastu značaja učenja, cjeloživotno učenje i neformalno obrazovanje oslabljuje i mijenja tradicionalnu ulogu Sveučilišta. Kroz primjenu ovog koncepta, Sveučilište napušta svoju internu logiku akademske autonomije i sužava polje istraživačkih projekata te raznolikost kolegija u svrhu ekonomskih ciljeva. S jedne strane, Sveučilište se preoblikuje utjecajima gospodarstva, a s druge strane unutarnjim promjenama u obrazovnom sustavu. U tom procesu, Sveučilište gubi vodeću poziciju, jer polje obrazovanja odraslih predvode druge obrazovne ustanove (visokoškolski zavodi, privatne škole za odrasle). Pritom imaju više iskustva i potencijala zbog fleksibilnijih kurikula i otvorenosti do različitih, netradicionalnih studenata. Ipak, Sveučilište također nudi programe cjeloživotnog obrazovanja na 12 sastavnica te nastoji ojačati svoju ulogu na ovom području. Moguće je promisliti obrazovanje za odrasle kao nešto više od programskog "privjeska" pojedinačnih sastavnica. Možda upravo ti programi postanu "sidra" između Sveučilišta i društva. **Može li obrazovanje odraslih biti akademski eksperiment?**

Najveća skupina polaznika programa za prekvalifikaciju i cjeloživotno obrazovanje se vrlo teško integrira u redovno izvođenje studija na Sveučilištima, kako u smislu logistike, organizacije rada i fleksibilnosti satnice, tako i po pitanju demografske i socijalne uklopljenosti. Iz tog razloga, Sveučilišta nisu shvaćena kao prvi izbor te njihovu ulogu zauzimaju druge, većinom privatne ustanove. Usidreno Sveučilište stoga je zamišljeno kao institucionalni "trijem", otvoreno mjesto na kojem su dobrodošle skupine tradicionalno isključene iz Sveučilišnih procesa: stariji zaposleni, teško zaposljivi, ili nezaposleni. Programskim "zgrušnjavanjem" raznolikih događaja (sajmovi, dani otvorenih vrata, "plesnjaci"), korisnika (polaznici programa, privatni ili javni najamnici *co-working* prostora, uprava) i programa (rektorat, komercijalni sadržaji, sportski sadržaji, rezidencije, poslovni prostori) u središnju gradsku Sveučilišnu ustanovu, Kampus je "oslobađen" za isključivu upotrebu studentima, istraživačima i predavačima. **Može li Usidreno Sveučilište biti dodirna točka privatnog i javnog; rada i učenja; "grada i halje"?**



Noć u gradu / Noć u palači, Mir Sayyid Ali, 1540. (detalj)  
Prikaz vreve gradskog života i prostorskih odnosa među društvenim klasama.

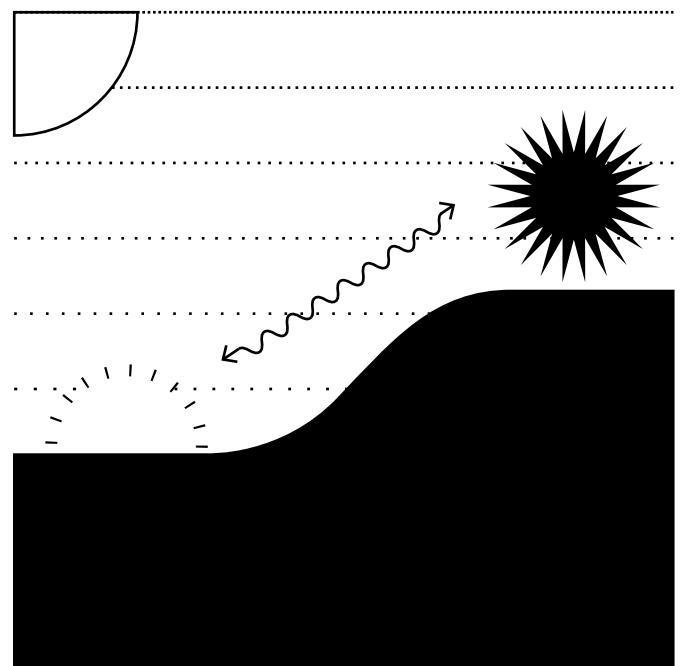

Sveučilište kao trijem: strujanje između "grada i halje".

# GRADSKI SVEUČILIŠNI PROSTOR

“ZGRADA OTVORENIH VRATA” UJEDNO JE JAVAN, REPRESENTATIVAN PROSTOR I SIGURNO MJESTO.

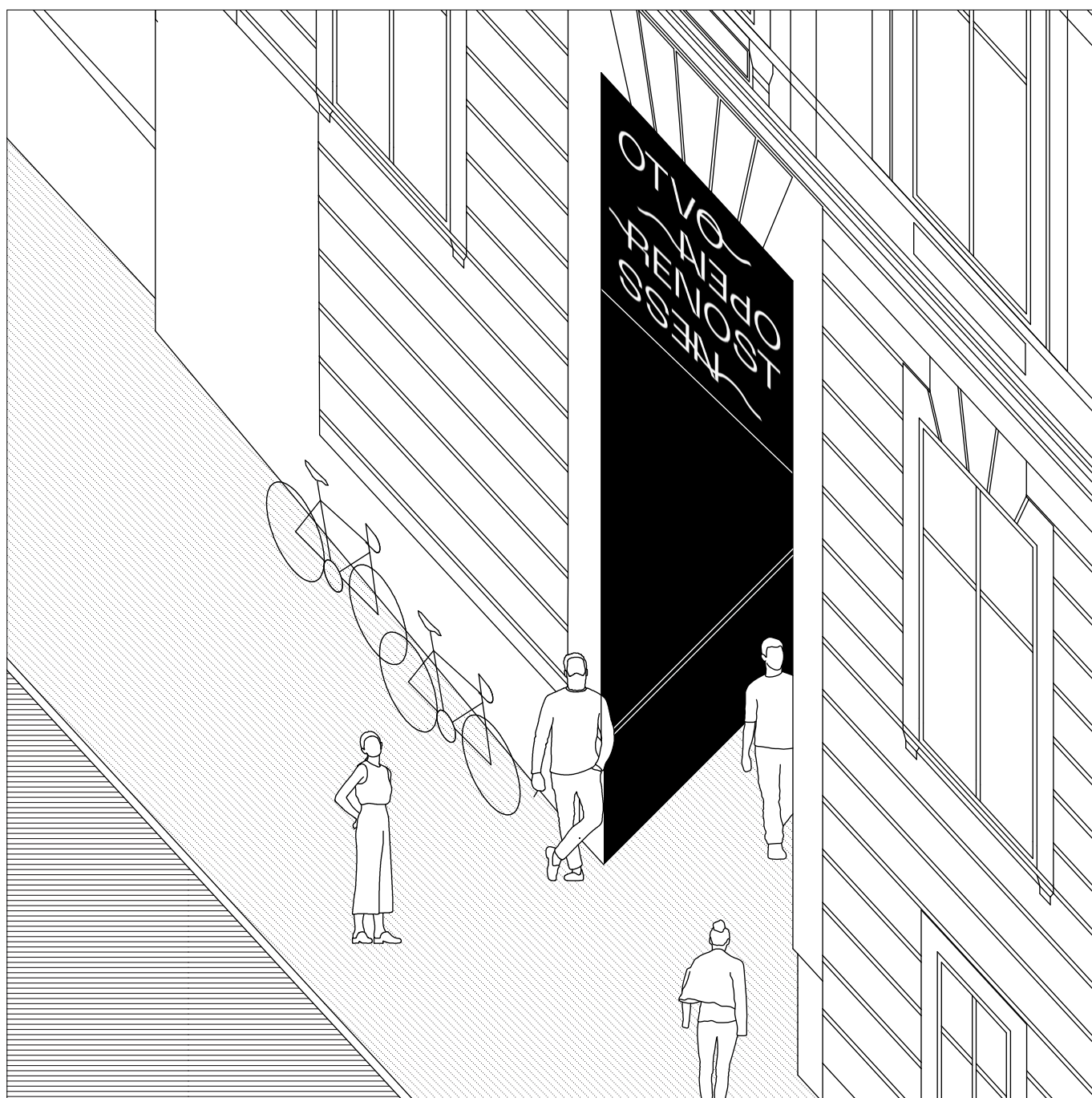

## ULICA

U zgradu se intervenira jednostavnim i osjetljivim pristupom: otvaranjem ulaznih vrata i stvaranjem propusnosti između ulice i dvorišta.



## DVORIŠTE ZGRADE KAO ODREDIŠTE ZA DRUŽENJE, NEFORMALNO UČENJE, SAJMOVE ILI “PLESNJAKE”.

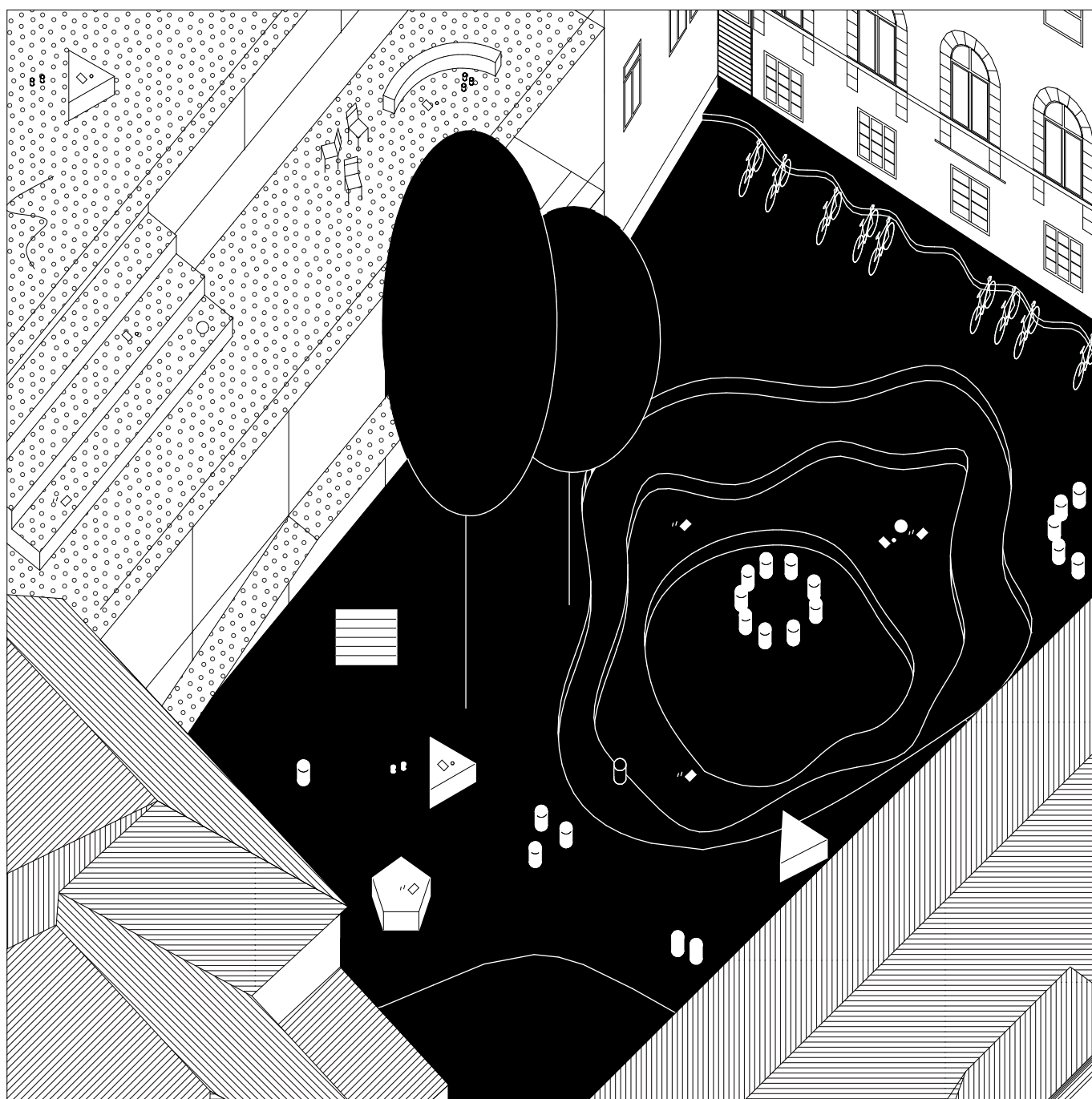

### DVORIŠTE

U duhu nekadašnje “Nafta” Sveučilište oblikuje javni prostor: intiman gradski atrij, prikladan za različite događaje: promocije, videoprojekcije, sajmove, koncerte, ili svakodnevni predah.

# GRADSKI SVEUČILIŠNI PROSTOR

CJELOŽIVOTNO UČILIŠTE, CO-WORKING PROSTOR I  
REKTORAT: SPONA IZMEĐU GRADA I KAMPUSA.

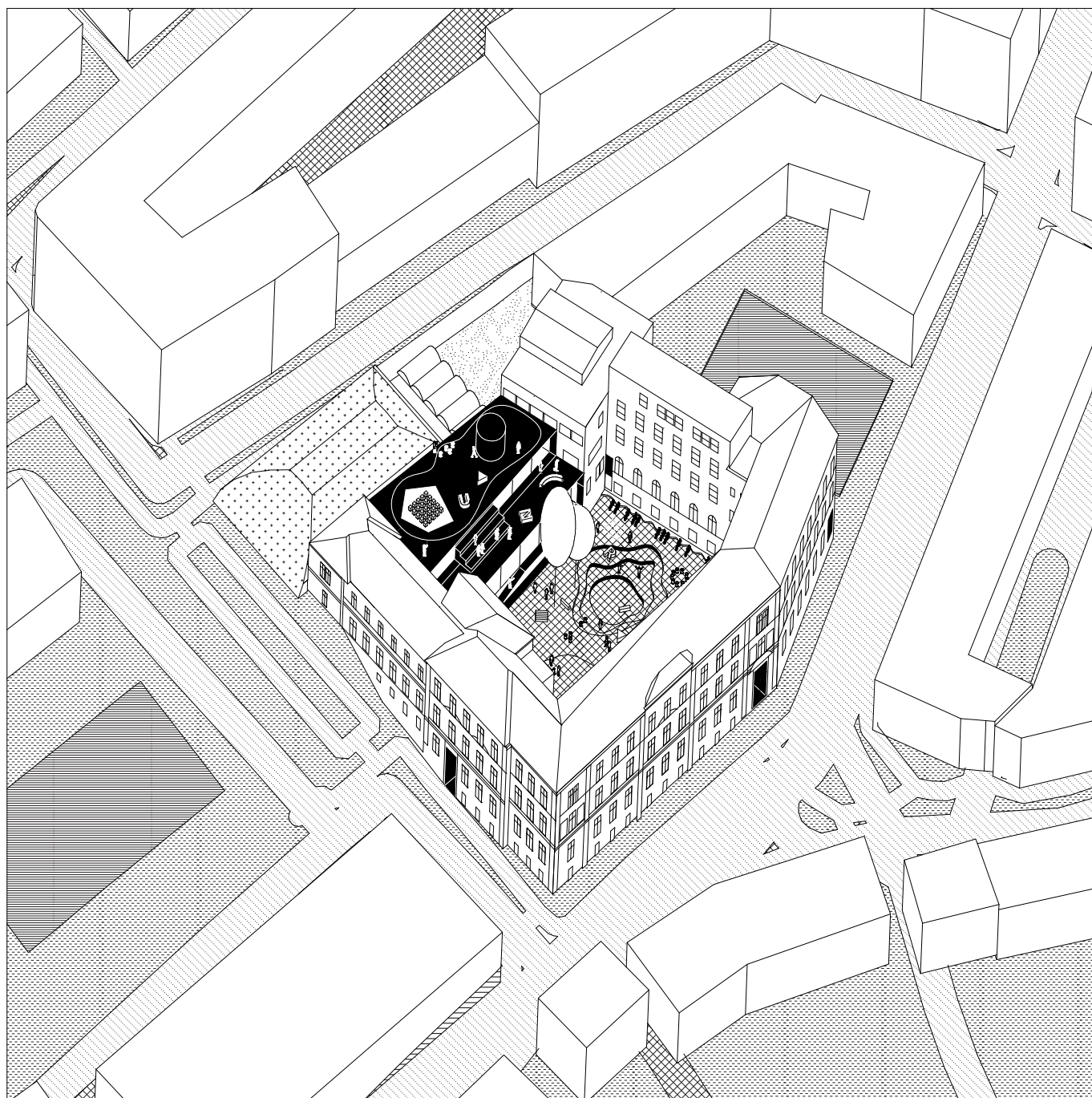

## **OAZA**

Rektorat, cjeloživotno učilište, najamni *co-working* prostori, rezidencije, savjetovanište i višenamjenska dvorana. Fleksibilan, reprezentativan i javan gradski blok za bivše, sadašnje i buduće studente; slučajne prolaznike ili goste.

## “USIDRENO SVEUČILIŠTE” JE INSTITUCIONALNI TRIJEM: JAVNI PROSTOR POPUT TRGA ILI MUZEJSKE ČETVRTI.

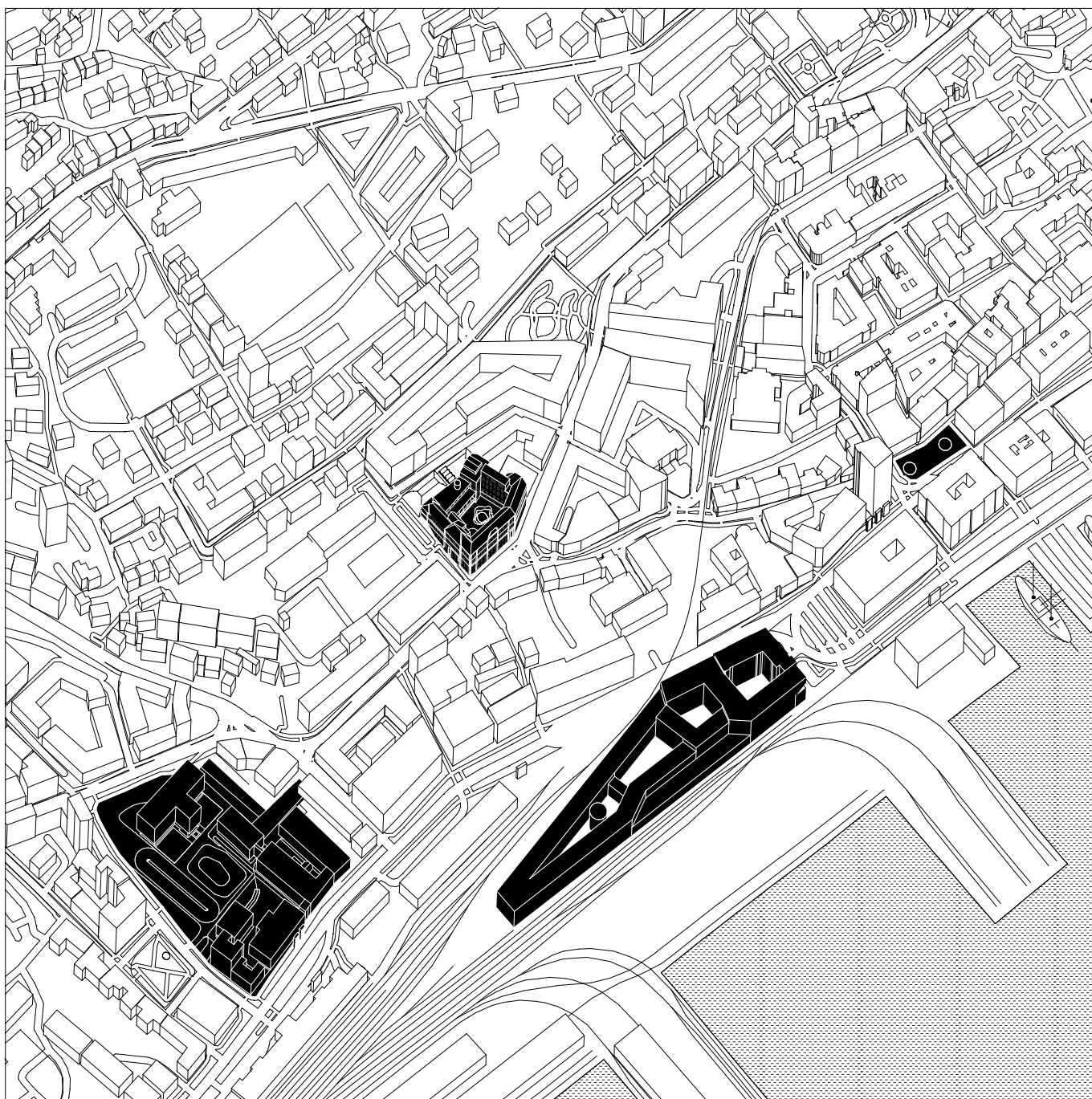

### **SIDRO**

Sveučilište se uključuje u prostore javne gradske infrastrukture: trgove, muzejske četvrti i prometne terminale. Usidreno Sveučilište nadopunjuje ponudu društvenih sadržaja programima namijenjenim cjeloživotnom učenju.



# GRADSKI SVEUČILIŠNI PROSTOR

## CRNA RUPA III Spekulacija III

### III UBOŽNICA BB

Snažni gospodarski rast tijekom druge polovice 19. stoljeća doveo je do potrebe izgradnje komunalne infrastrukture koja bi pratila modernizaciju grada. Nužnost osiguravanja medicinske i socijalne skrbi potaknuli su bogatije građane na donacije kojom su pokrenuli izgradnju ubožnice za 200 osoba. Arhitekt Carlo Pergoli projektira simetrično oblikovan objekt s nizom odjela povezanih koridorima i središnjim prostorom. Zgrada je izgrađena je 1903. godine, etažnosti Po+vP+2+Pk i visine 17,30m. Razvijena bruto površina objekta je približno 7.400 m<sup>2</sup>. Gradnja je do prvog kata u kamenu, a iznad iz opeke s armiranobetonskim stupovima. Smještena je unutar većeg parka s pratećim objektima. Ubožnica mladim šticienicima omogućila i izučavanje zanata. Sredinom 1950-ih godina se u zgradu seli Medicinski fakultet koji tamo djeluje do danas. Objekt pripada valoriziranim građevinama od značaja za grad te je zaštićena kao kulturna baština grada Rijeke zajedno s perivojem uz samu zgradu. **Koji su prihvatljivi sadržaji gradske palače izgrađene kao ubožnice i prenamijenjene u Medicinski fakultet nakon njegova preseljenja?**

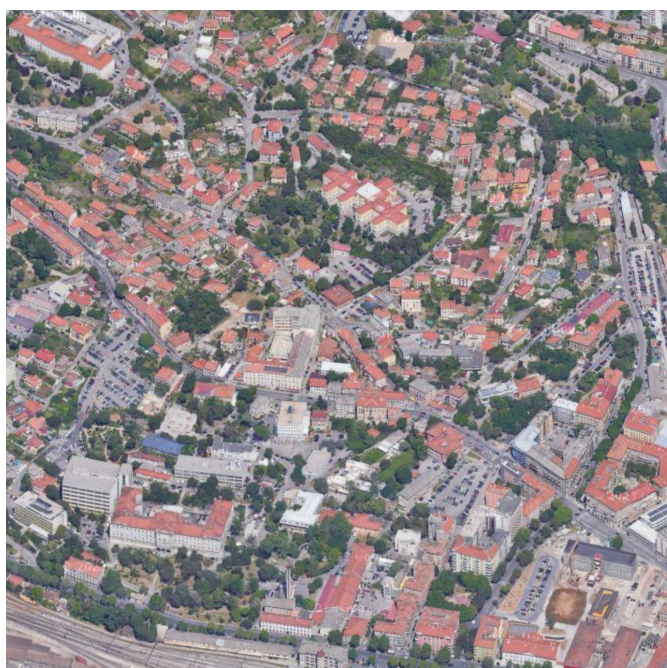

Zgrada Medicinskog fakulteta i okolica, ortofoto. Izvor: Google Maps.

### III Znanstvena skrb

DPU-om za područje Kampusu predviđa se preseljenje Medicinskog fakulteta, Fakulteta medicinskih znanosti i Fakulteta dentalne medicine u objekt Medicinskog fakulteta na Trsatski Kampus. Na istom području se planira izgradnja Centra za translacijska medicinska istraživanja i Instituta za fizičku aktivnost, sportsku medicinu i zdravlje. U blizini današnjeg Medicinskog fakulteta nalazi se Medicinska škola, Učenički dom Kvarner i KBC, ali i druge ustanove zdravstvene i socijalne skrbi poput Kuće utočišta (Samostan Družbe sestara milosrdnica) s Vrtom beskućnika, Socijalna samosluga, Dnevni rehabilitacijski centar Slava Raškaj i drugo. Sistemizacijom bolničkog sustava i gradnjom kliničkog bolničkog kompleksa uz Sveučilišni kampus, na području sadašnjeg KBC predviđa se okrupnjavnje segmeta primarne zaštite unutar gradskog središta. Ustanove zdravstvene i socijalne skrbi tvore programski specifičan "prsten" oko bivše zgrade ubožnice Braće Branchetta. **Može li Sveučilište nadopuniti ponudu zdravstvene i socijalne usluga u blizini specifičnim, društveno osjetljivim sadržajima "znanstvene" skrbi?**

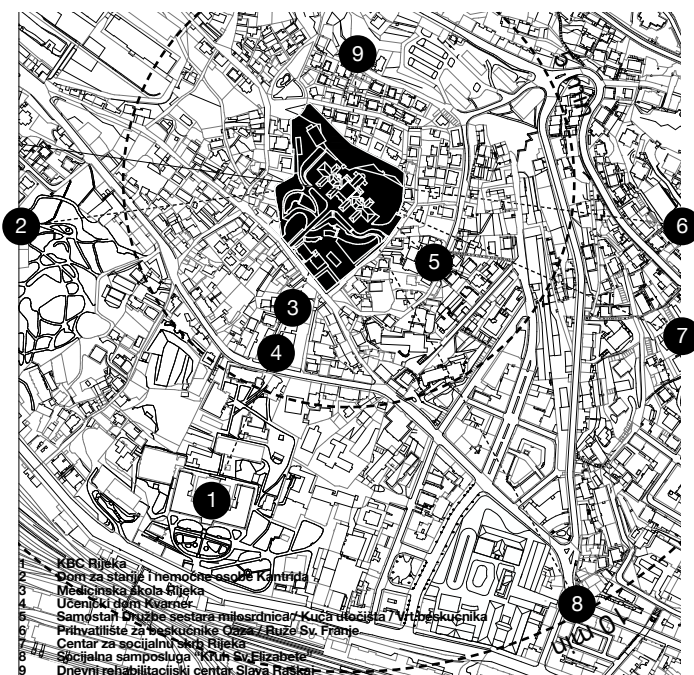

Ustanove za zdravstvenu i socijalnu skrb u blizini lokacije.

## Sadržaj III

## HRVATSKINA III

### III Akademija mudrosti

### III PLATFORMA

Demografski izazovi odražavaju se na nedostatak kapaciteta u domovima za starije. U Rijeci je smještaj starijih osoba moguć u Domu za starije i nemoćne osobe Kantrida s kapacitetom od 450 korisnika, manjim privatnim domovima i domovima drugih institucija. Akademija mudrosti prepoznaje različite implikacije za visoko obrazovanje i izaziva promjene prema politikama i praksama osjetljivim na dob kao ishodište za nove sadržaje. Primjerice, obrazovni programi za učenike različitih dobnih skupina mogu koristiti ustanovama tako što će pomoći u nadoknadi smanjenog upisa mlađih učenika. Sve više starijih polaznika traži visoko obrazovanje kako bi zadovoljili karijerne potrebe, a mnoge starije osobe ostaju uključene u neki oblik učenja za osobni razvoj. Stareća populacija stvara nove obrazovne potrebe, znanstvene discipline i karijerne prilike u ekonomiji zdravlja i dugovječnosti. **Može li “Akademija mudrosti” iskoristiti postojeće društvene izazove za stvaranje novih, interdisciplinarnih okvira djelovanja unutar polja poučavanja, socijalne skrbi i studentske prakse?**

“Akademija mudrosti” je dom za starije, ali i prostor gdje umirovljene profesorice i profesori mogu oblikovati međugeneracijske kolegije namijenjene studentima ili svojim vršnjacima. Mjesto studentske prakse ili istraživanja u medicinskim, zdravstvenim, humanističkim ili tehnološkim znanostima. Palača, koja nudi svoje prostore drugim ustanovama za zdravstvenu i socijalnu skrb. Sadržaj “Akademije mudrosti” nastavlja tradiciju riječkih “kuća skrbi”. Transgeneracijska solidarnost studenata i *alumnija* otvara mogućnost drugačijih oblika produkcije i prijenosa znanja, potičući inovacijske potencijale kadra u trećoj dobi. Umjesto užurbanosti - šetnja; umjesto gorljive debate - poučan razgovor. Linearna organizacija obrazovanja, u kojoj je starenje podrazumijeva izmicanje iz obrazovnih procesa, zamjenjena je cikličnom logikom, međugeneracijskom sudjelovanju u kojoj se granice između “učenih” i “učitelja” brišu. **Možemo li zamisliti poučavanje onkray neoliberalne produkcije znanja, u kojoj se previde ne kvalitete mudrosti, sporosti ili opreza ugrađuju u temelje suvremenog visokoškolskog obrazovanja?**



Sveti Jeronim u studiju, Antonello da Messina, 1474. (detalj)  
Prikaz svakodnevnice Sv. Jeronima, zaštitnika učitelja i studenata.

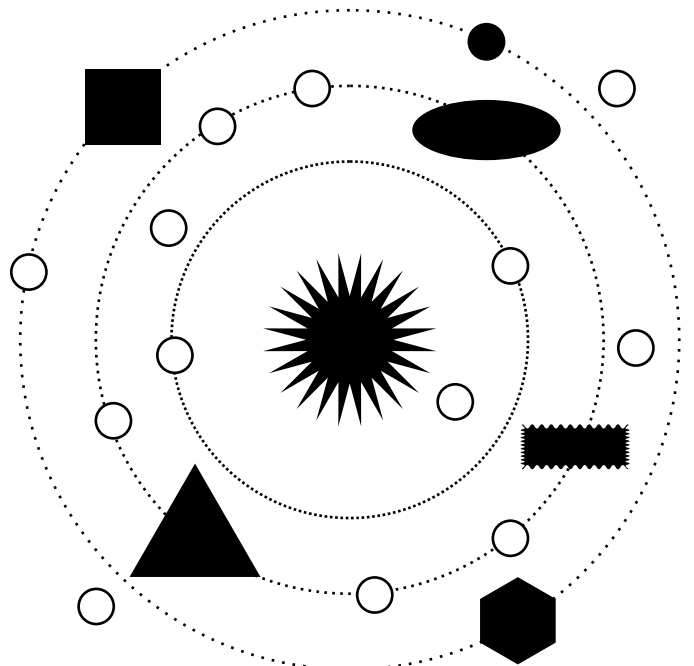

Sveučilište kao platforma: sudjelovanje institucionalnih i izvaninstitucionalnih dionika u podupiruć, prilagodljiv i društveno odgovoran ekosistem.



# GRADSKI SVEUČILIŠNI PROSTOR

EX-UBOŽNICA JE MJESTO NEOČEKIVANIH SINERGIJA  
ZAJEDNICE I ZNANSTVENIKA TREĆE ŽIVOTNE DOBI.

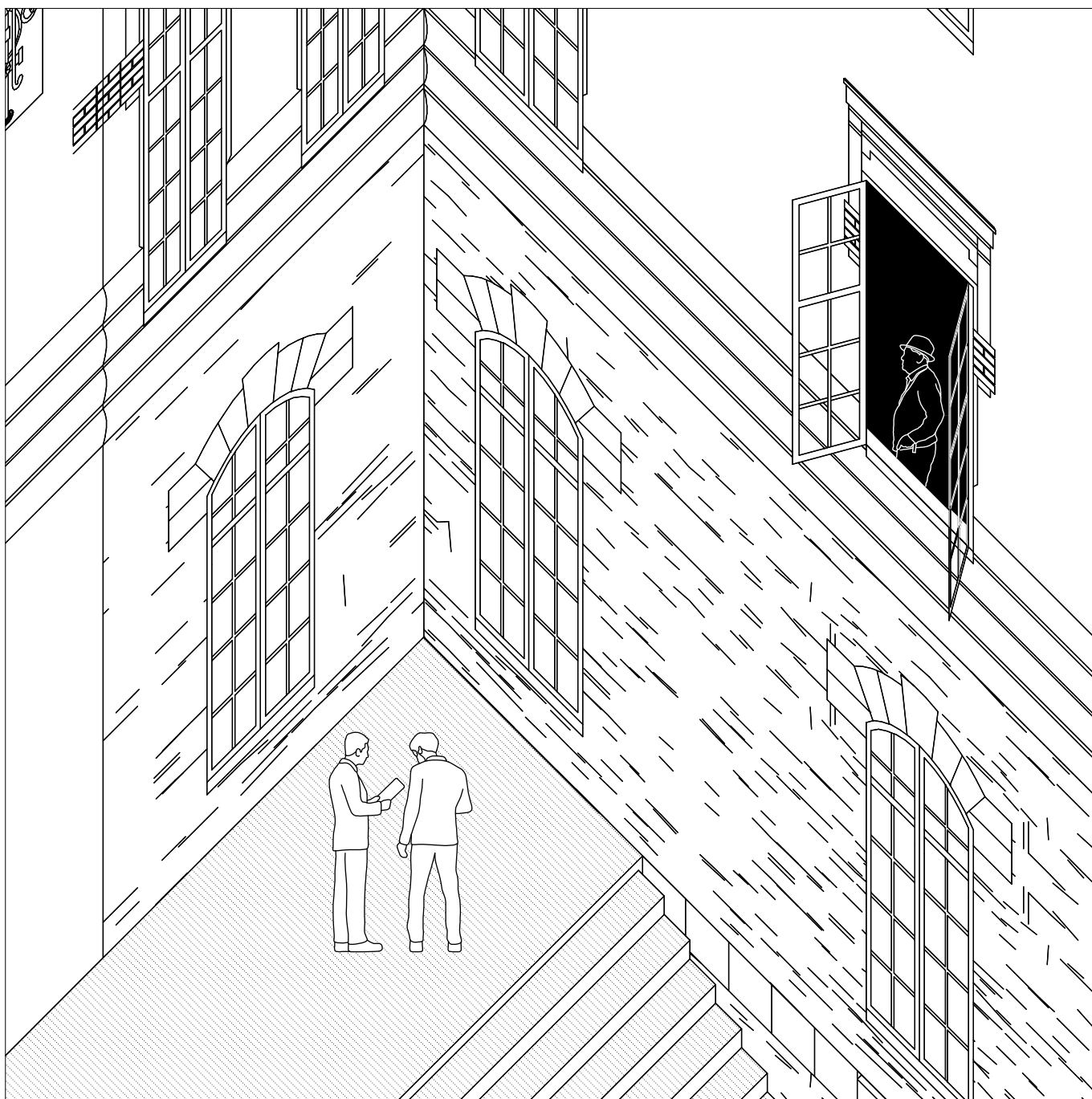

## **PALAČA**

Zdravstvenoj i socijalnoj skrbi pridružuje se *znanstvena skrb*: briga za intelektualno zdravlje. Ispreplitanjem doma za starije s akademskim prostorima potiču se inovacije i istraživanja pogonjena znanjima i vještinama starijih.

## SECESIJSKOJ PALAČI DODAJU SE VRTNI PAVILJONI NAMIJENJENI INFORMALNOM UČENJU I REKREACIJI.

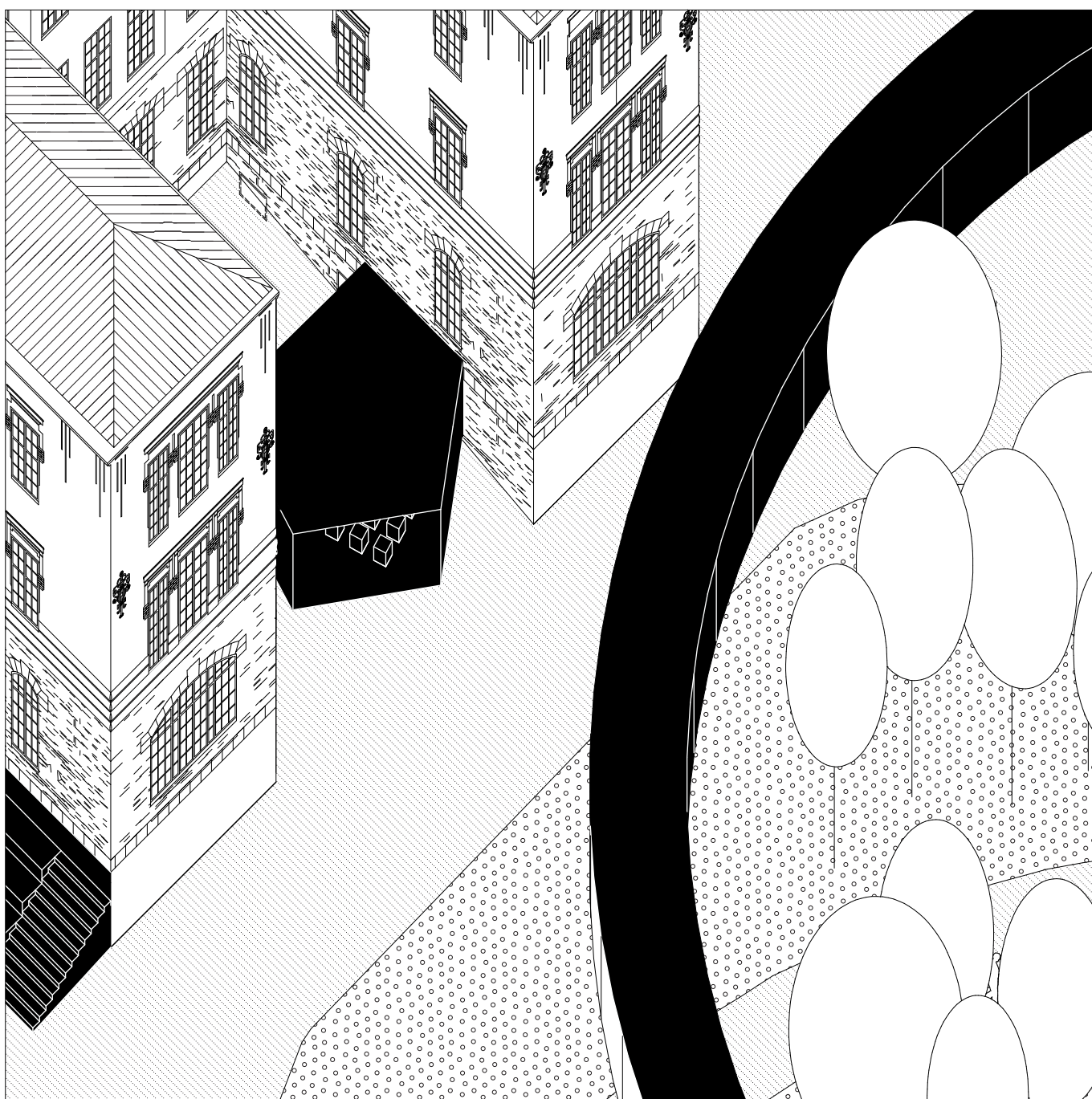

### PAVILJON

Prostorske intervencije su jednostavne figure koje s postojećom arhitekturom ostvaruju igriv i znatiželjan sklad. Novi objekti namijenjeni su različitim modalitetima učenja; na otvorenom, u pokretu, u skupini ili kroz igru.

# GRADSKI SVEUČILIŠNI PROSTOR

**RASADNIK JE “SRCE” AKADEMIJE:  
MJESTO PREDAHA I KATEDRA NA OTVORENOM.**



## **RASADNIK**

Visinske razlike između ulice i zgrade premošćuju se perivojem s postojećim i novim biljkama, učionicama na otvorenom, tribinama i natkrivenim kružnim putem te prečnim puteljcima; ujedno otvorenim i zaštićenim područjem.

## “AKADEMIJA MUDROSTI” SE UGRADUJE U SISTEM ZELENE INFRASTRUKTURE I USTANOVA ZA SKRB.



### JEZGRA

Blizina parka Mlaka i KBC-a omogućuje oblikovanje “zelenog trokuta”, cjelovite zone povezanih pješačke trasa, zdravstvenih ustanova, ustanova socijalne skrbi i Akademije mudrosti namjenjene brizi i aktivnostima starijih i nemoćnih.



# GRADSKI SVEUČILIŠNI PROSTORI

Deltalab

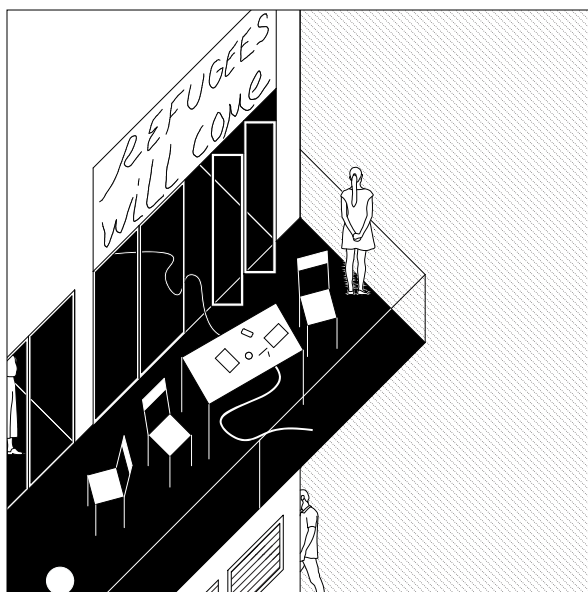

SKVOT

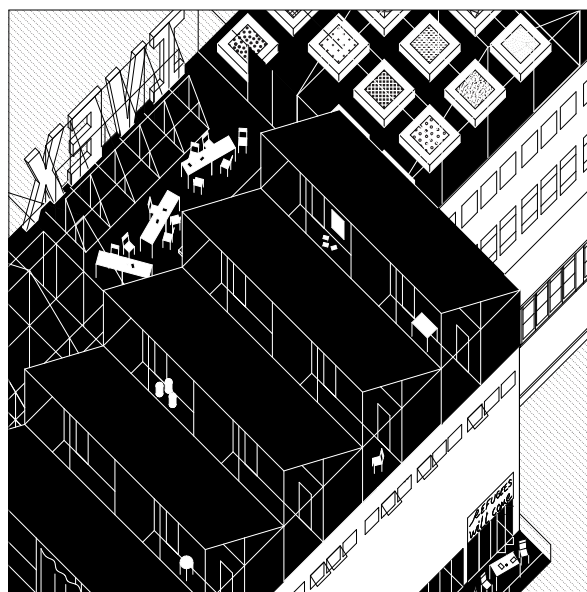

KROV

Pomorski fakultet

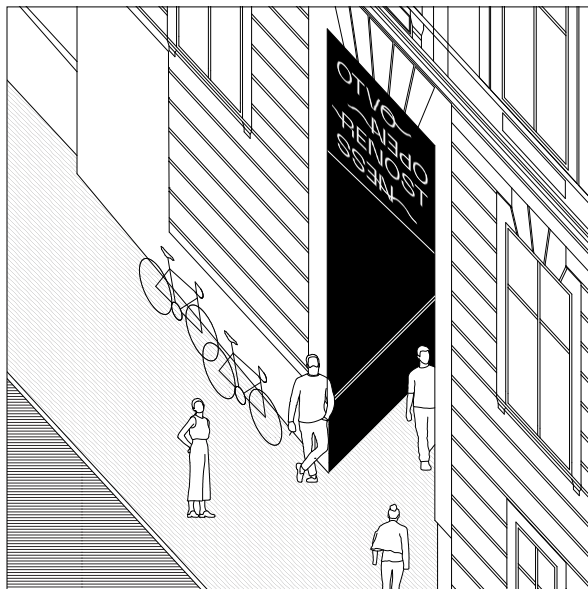

ULICA

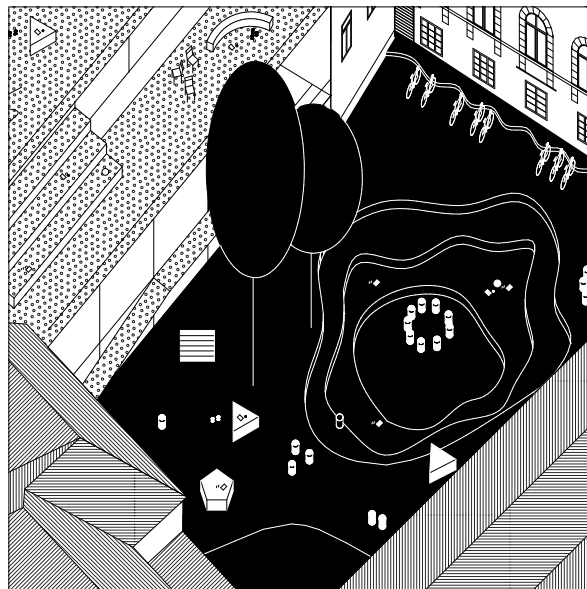

DVORIŠTE

Medicinski fakultet

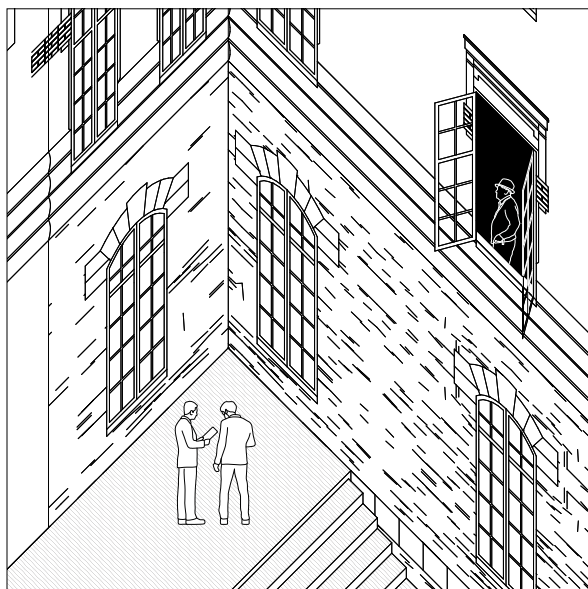

PALAČA



PAVILJON

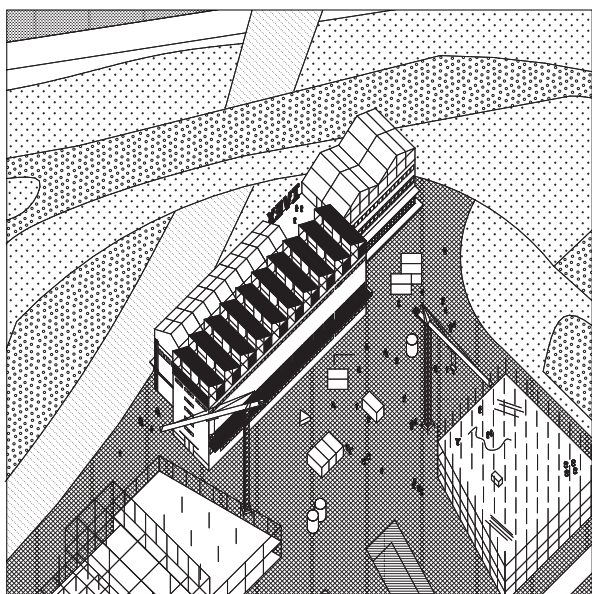

STROJ

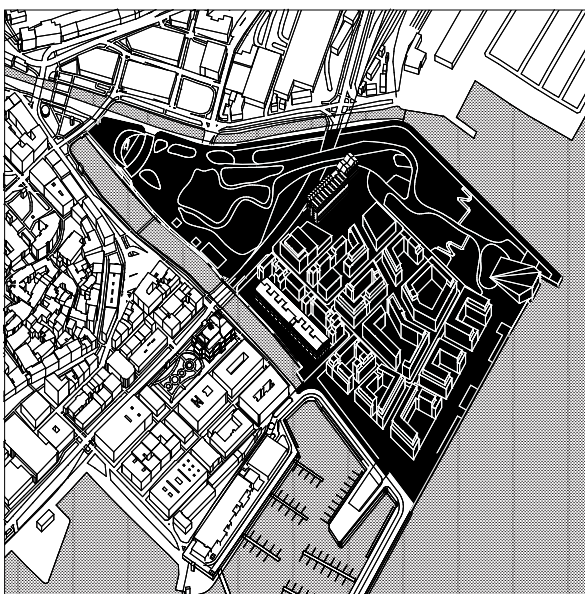

IKONA

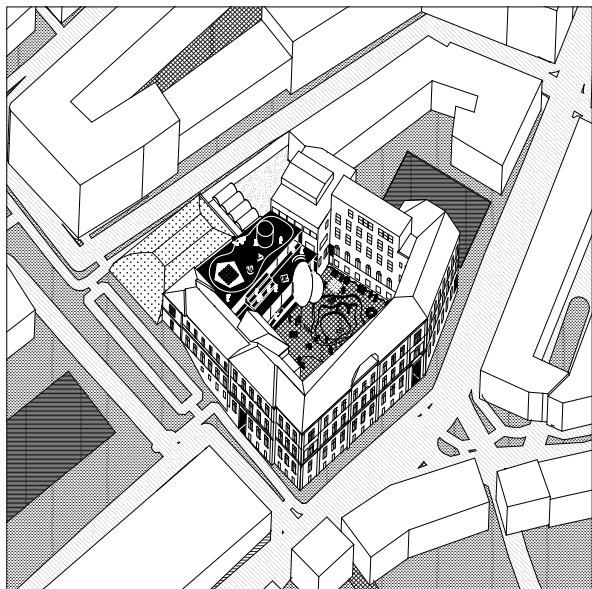

OAZA

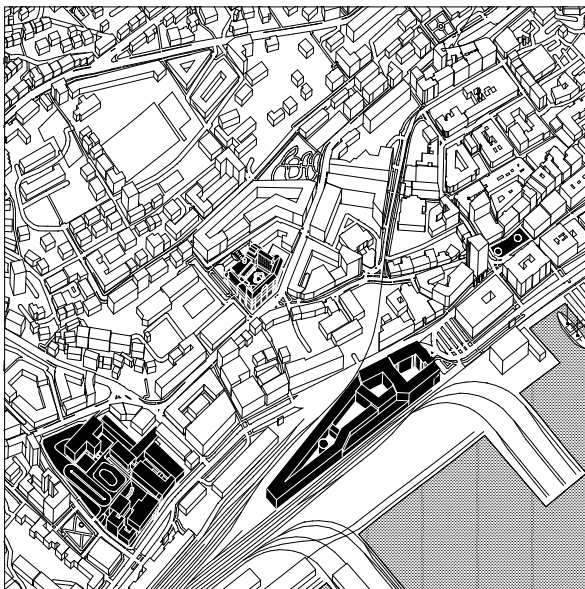

SIDRO

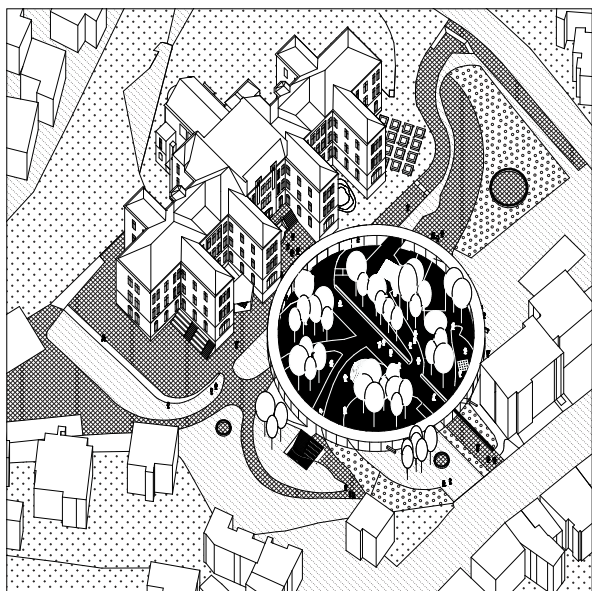

RASADNIK

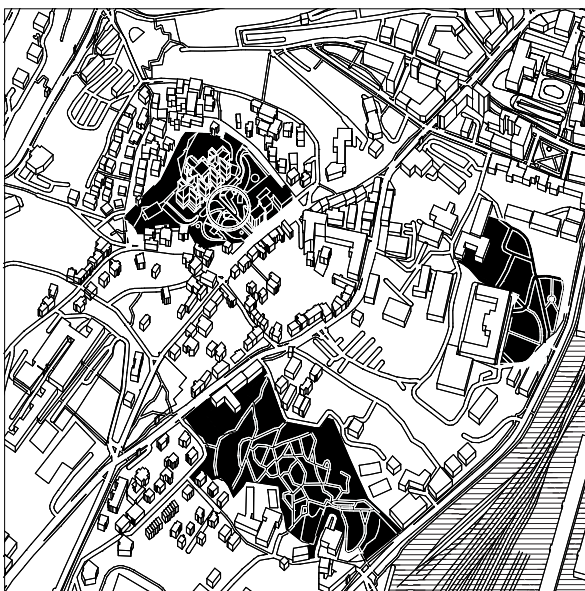

JEZGRA

3





# Zaključak

Rad je kao polazišnu točku odredio “idealno” stanje potpune izgrađenosti Kampusa, štoviše, izgrađenosti brojnih kapitalnih gradskih projekata, od Autobusnog kolodvora Žabica do Kontejnerskog terminala Omišalj. *Resemantizacijom* Rijeke bliže budućnosti, onakve kakva je predviđena državnim, županijskim i gradskim strateškim dokumentima stvoren je kontekst Rijeke “2030.” na koji se nadograđuje Sveučilište opisano vlastitim strateškim dokumentima. “Otvoreno Sveučilište budućnosti” nije samo inspirirajući slogan, već *ethos* kojega je projektni dio rada pokušao zaslijediti.

Rad je istražio mogućnosti i scenarije prenamjene postojećih prostora Sveučilišta u gradskom središtu kao djelova buduće javne infrastrukture, s ciljem održavanja ali i preobrazbe kontakta grada i Sveučilišta uslijed daljne realizacije preseljenja svih gradskih sastavnica na Trsatski Kampus.

Rad je preispitao neke od mogućih strategija, programa i korištenja kojima bi Sveučilište moglo preoblikovati svoju prisutnost u gradu, odnosno “usidrenost” unutar zajednice.

Slijedeći postavljenom cilju rada, preispitivanju mogućnosti u stvaranju odnosa Sveučilište - grad, odnosno Kampus - grad, rad je nastojao reinterpretirati prostorske, programske i povijesne kvalitete triju “studija slučajeva” - sadašnjeg Pomorskog i Medicinskog fakulteta te zgrade IVEX u kojemu se trenutno nalazi Deltalab, odnosno Specijalistički studij Urbani Studiji. Rad je ilustrirao tri različite mogućnosti pristupanja obnovi, očuvanju, nadogradnji ili reorganizaciji postojećih Sveučilišnih kapaciteta u gradu.

Očekivani rezultat je odmak od postojećih nastojanja preseljenja svih sveučilišnih sadržaja izvan grada. Poštujući nastojanja izvedbe Kampusa kao cjelovitog projekta sa svim pozitivnim učincima takve prostorske organizacije, rad nije predlagao zadržavanje postojećih fakulteta na lokaciji, već iznalaženje novih sadržaja u svrhu *anticipatornog* osmišljavanja potencijalno relevantnih programa u tri teme: povezivanje neprofitabilnih i profitabilnih programa (I), prostorska i programska integracija netradicionalnih polaznika obrazovnih programa (II), odraz dobne osjetljivosti na nove prostorske sadržaje (III) u svrhu stvaranja žilavog, društveno odgovornog i otvorenog Sveučilišta.

Rad nije je obuhvatio odgovor na prvo postavljeno pitanje, kako planirati preseljenje Sveučilišnih sastavnica iz postojećih gradskih lokacija i objekata na Kampus. Na drugo, koje su tipologije, programi i korisnici primjereni za prenamjenu sveučilišnih lokacija i objekata u gradu, iz kojih se planira preseljenje rad je odgovori razradom triju *studija slučajeva*. Zaključno, rad je nastojao potvrditi smislenost odmaka od modela kampusa kao planerskog “ideala” za riječko Sveučilište.

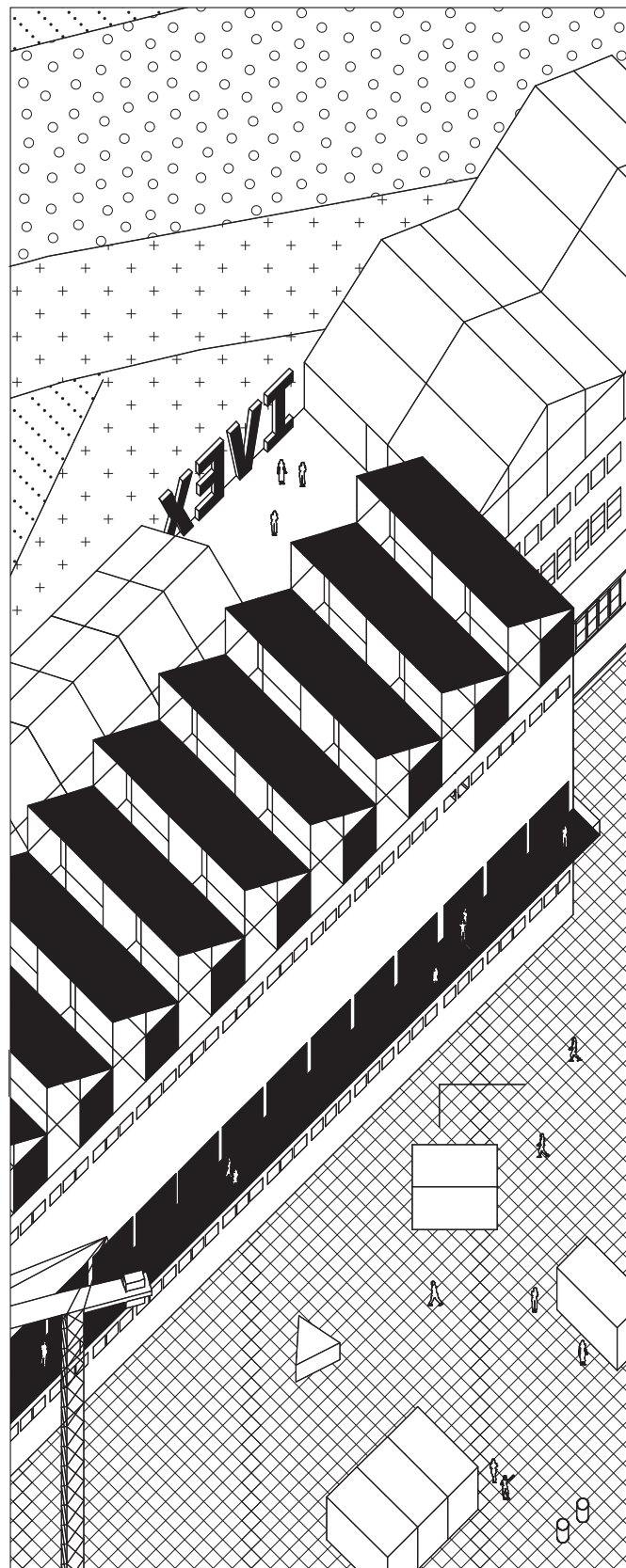

GRADSKI SVEUČILIŠNI PROSTOR I

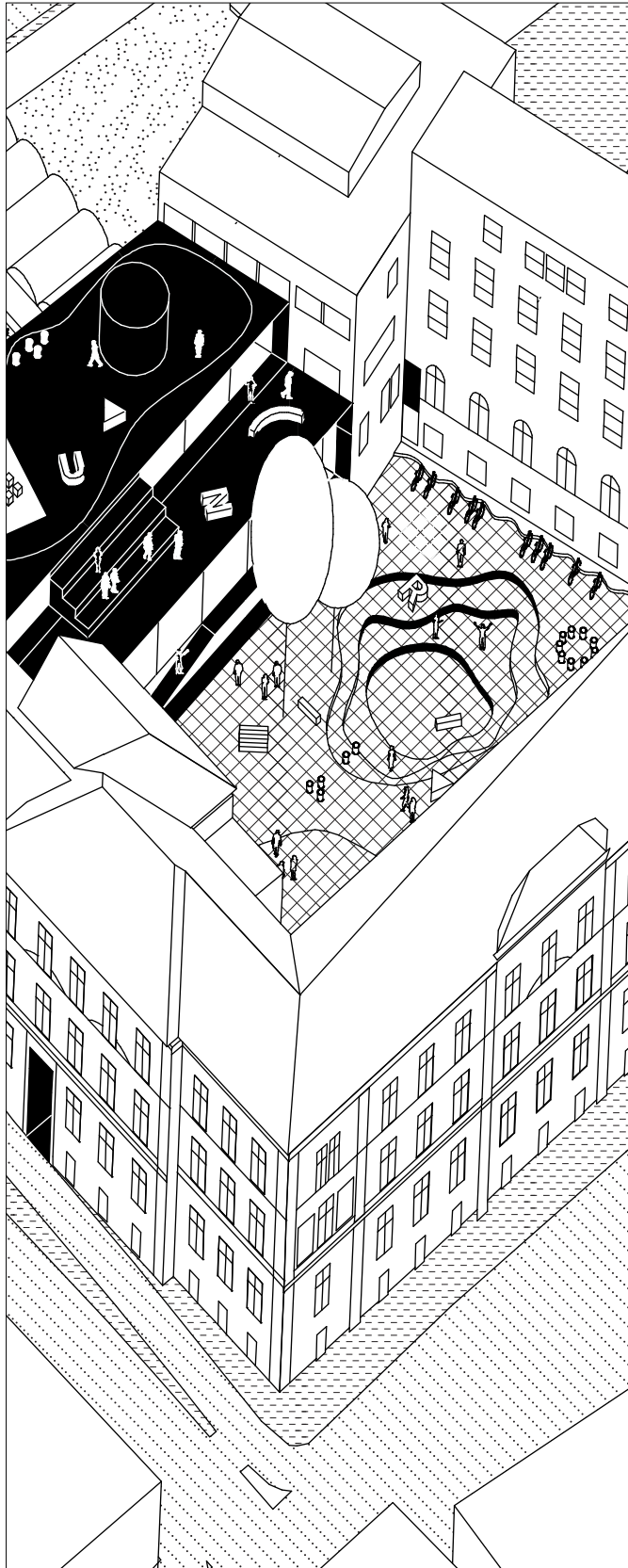

GRADSKI SVEUČILIŠNI PROSTOR II

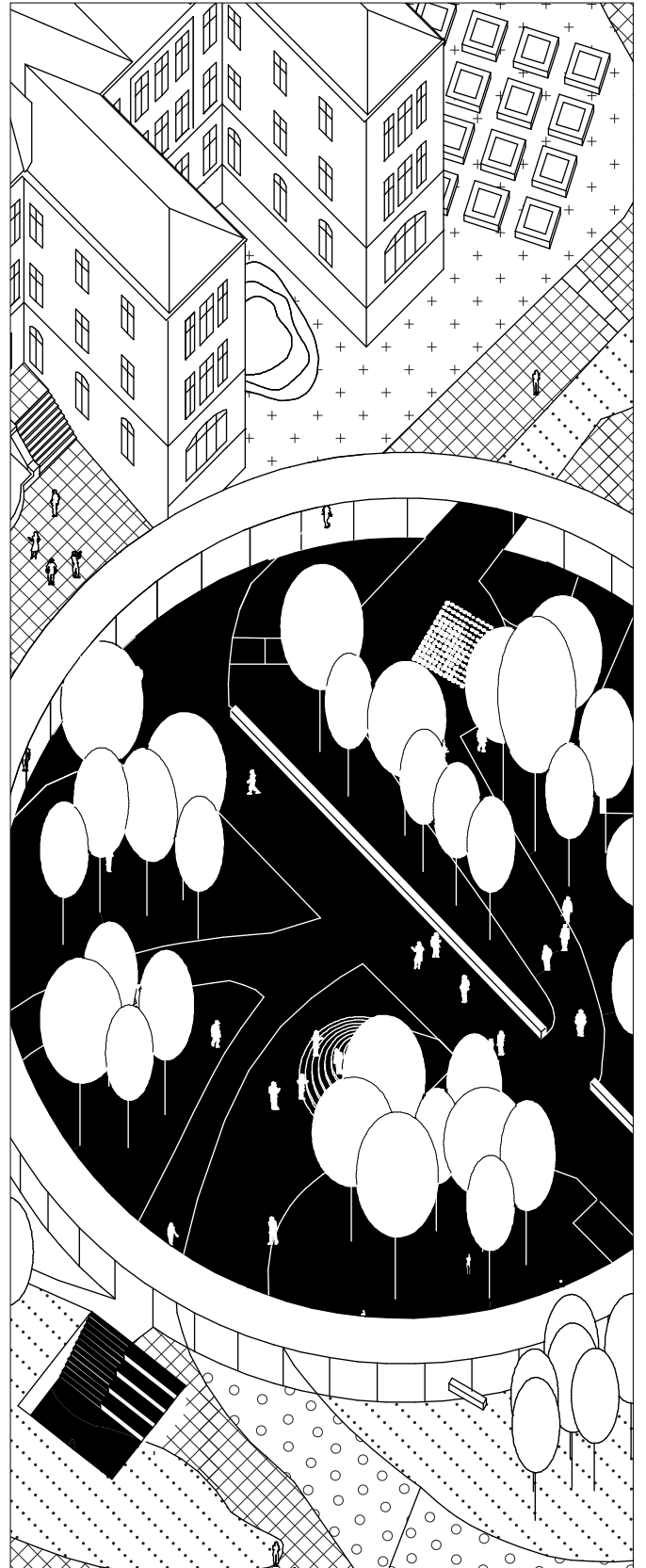

GRADSKI SVEUČILIŠNI PROSTOR III

# Bibliografija

- Addie, Jean-Paul D. "From the urban university to universities in urban society", *Regional Studies* 51, br. 7 (2016).
- Aureli, Pier Vittorio i Giudici, Maria S.. *Towards Edufactory: Architecture and the Production of Subjectivity*. London: Architectural Association, 2011.
- Amin, Ash i Thrift, Nigel. *Cities: Reimagining the Urban*. Cambridge: Polity Press, 2002.
- Arvanitakis, James i Hornsby, David J., ur., *Universities, the citizen scholar and the future of higher education*. New York: Palgrave-Macmillan, 2016.
- Beyes, Timon. "City of enterprise, city as prey? On urban entrepreneurial spaces". U *Entrepreneurship as Social Change* Steyaert, uredili Chris Steyaert and Daniel Hjorth, 251-270. Cheltenham: Edward Elgar, 2006.
- Böck, Ingrid. *Six Canonical Projects by Rem Koolhaas. Essays on the History of Ideas*. Graz: jovis Verlag, 2015.
- Bose Sayoni. "Universities and the redevelopment politics of the neoliberal city". *Urban Studies* 52, br. 14 (2015): 2616-2632.
- Bott, Helmut. "City and University—An Architect's Notes on an Intriguing Spatial Relationship". U *Geographies of the University*, uredili Peter Meusbürger, Michael Heffernan, i Laura Suarsana. Berlin: Springer, 2018.
- Butković Mićin, Lidija. "Zašto riječka industrijska baština propada?". Pogledaj.to, 2015.
- Butković Mićin, Lidija. "The development of the Delta and Brajdica areas in post-WWII Rijeka: between vision and reality". *SAJ: Serbian architectural journal* 8, br. 2 (2016): 275-294.
- Cortese, Anthony D. "The critical role of higher education in creating a sustainable future". *Planning for Higher Education* 31, br. 3 (2016): 15-22.
- Ćulum, Bojana i Jasminka Ledić. "Civilna misija sveučilišta: element u tragovima?" *Društvena istraživanja: časopis za opća društvena pitanja* 20, br. 4 (2011): 1203-1219.
- Davies, Bronwyn. "Subjectification: the relevance of Butler's analysis for education". *British Journal of Sociology of Education* 27, br. 4 (2006): 425-438.
- Debord, Guy. "The Situationists and the new forms of action in politics or art". U *Guy Debord and the Situationist International: Texts and Documents*, uredio McDonough, Tom. Cambridge, MA: MIT Press, 2004: 159-166.
- Den Heijer, Alexandra C i Curvelo Magdaniel, Flavia T.J. "Campus-City Relations: Past, Present, and Future". U *Geographies of the University*, uredili Peter Meusbürger, Michael Heffernan i Laura Suarsana. Berlin: Springer, 2018.
- Etzkowitz, Henry. "Innovation Governance: From the "Endless Frontier" to the Triple Helix". U *Geographies of the University*, uredili Peter Meusbürger, Michael Heffernan i Laura Suarsana. Berlin: Springer, 2018.
- Florida, Richard. *The rise of the creative class: And how it's transforming work, leisure, community and everyday life*. New York: Basic Books, 2005.
- Florida, Richard. *The flight of the creative class*. New York: Harper Collins Publishers, 2005.
- Fromhold-Eisebith, Martina. "Space(s) of Innovation: Regional Knowledge Economies". U *Milieus of Creativity: An Interdisciplinary Approach to Spatiality of Creativity*, uredili Peter Meusbürger, Joachim Funke i Edgar Wunder. Berlin: Springer, 2018.

- Gerhard, Ulrike, Hoelscher Michael i Marquardt Editha. "Knowledge Society, Educational Attainment, and the Unequal City: A Sociospatial Perspective". U *Space, Place and Educational Settings*, uredili Tim Freytag, Douglas L. Lauen, i Susan L. Robertson. Berlin: Springer, 2022.
- Gherardi, Silvia. "Learning as problem-driven or learning in the face of mystery?" *Organization Studies* 20, br. 1 (1999): 101-124.
- Goddard, John. "The Civic University and the City". U *Geographies of the University*, uredili Peter Meusbürger, Michael Heffernan i Laura Suarsana. Berlin: Springer, 2018.
- Grad Rijeka. *Detaljni plan uređenja područja sveučilišnog kampusa i kliničkog bolničkog centra na trsatu*. Split: Fakultet građevinarstva, arhitekture i geodezije u Splitu, 2005.
- Grad Rijeka. *Prostorni plan uređenja grada Rijeke - neslužbeni pročišćeni tekst*. Rijeka: Službene novine Grada Rijeke, 2019.
- Grad Rijeka. *Generalni urbanistički plan grada Rijeke - neslužbeni pročišćeni tekst*. Rijeka: Službene novine Grada Rijeke, 2020.
- Grad Rijeka. *Izješće o stanju u prostoru Grada Rijeke za razdoblje 2007.-2018. godine*. Rijeka: Rijeka: Službene novine Grada Rijeke, 2020.
- Grad Rijeka. *Plan razvoja grada Rijeke za razdoblje 2021.-2027. godine*. Rijeka: Narodne novine, 2021.
- Grad Rijeka. *Odluka o donošenju Provedbenog programa Grada Rijeke za mandatno razdoblje 2021.- 2025. godine*. Rijeka: Službene novine Primorsko-goranske županije, 2022.
- Harris Michael i Holley Karri. "Universities as Anchor Institutions: Economic and Social Potential for Urban Development". U *Higher Education: Handbook of Theory and Research*, uredili Michael B. Paulsen. Basel: Springer, 2016.
- Harvey, David. *Cosmopolitanism and the Geographies of Freedom*. New York: Columbia University Press, 2009.
- Hopkins, Peter. "Towards critical geographies of the university campus: understanding the contested experiences of Muslim students". *Transactions of the Institute of British Geographers*, 36, br. 1 (2011): 157-169.
- Koolhaas, Rem i Mau, Bruce. *S,M,L,XL*. New York: The Monacelli Press, 1995.
- Kornberger, Martin i Clegg, Stewart R. "Bringing space back in: Organizing the generative building". *Organization Studies* 25, br. 7 (2004): 1095-1114.
- Leander, Kevin M. i Sheehy, Margaret, ur. *Spatializing Literary Research and Practice*. New York: Peter Lang, 2004.
- Lefebvre, Henri. *The Production of Space*. Cambridge: Blackwell Publishers Inc., 1996.
- Lefebvre, Henri. *The Urban Revolution*. Minneapolis: University of Minnesota Press, 2003.
- Lučka uprava Rijeka and Grad Rijeka. *Natječaj za izradu idejnog urbanističko-arhitektonskog rješenja za uređenje područja Delte i Luke Baroš u Rijeci*. Rijeka: Grad Rijeka, Društvo arhitekata Rijeka i Lučka uprava Rijeka, 2013.
- Marcelić, Sven. "Suvremeni modeli sveučilišta I njihova kritika u društvenim znanostima". *Socijalna ekologija: journal for environmental thought and sociological research* 24, br. 1 (2015): 41-62.

- M'Gonigle Michael i Starke, Justine Cara. "Minding place: towards a (rational) political ecology of the sustainable university". *Environment and Planning D: Society and Space* 24, br. 3 (2006): 325-348.
- Meusburger, Peter. "Milieus of Creativity: The Role of Places, Environments, and Spatial Contexts". U *Milieus of Creativity. An Interdisciplinary Approach to Spatiality of Creativity*, uredili Peter Meusburger, Joachim Funke i Edgar Wunder. Berlin: Springer, 2009.
- Meusburger, Peter. "The Nexus of Knowledge and Space". U *Clashes of Knowledge. Orthodoxies and Heterodoxies in Science and Religion*, uredili Peter Meusburger, Michael Welker i Edgar Wunder. Berlin: Springer, 2008.
- Milanović Glavan, Ljubica. "Razvoj pametnih gradova u Republici Hrvatskoj". *Zbornik radova Veleučilišta u Šibeniku* 15, br. 3-4 (2021): 101-108.
- Milohnić, Aldo. "Kulturna politika Rijeke u kontekstu kulturnih politika evropskih gradova". Drugo more, 2012.
- Mimica, Vedran, Mrduljaš, Maroje i Turato, Idis, ed. *Fiume Fantastika*. Rijeka: University of Rijeka, 2021.
- Moos, Markus, Revington, Nick, Wilkin Tristan, i Andrey Jean. "The knowledge economy city: Gentrification, studentification and youthification, and their connections to universities". *Urban Studies* 56, br. 6 (2018): 1075-1092.
- Murdoch, Jonathan. *Post-structuralist geography: a guide to relational space*. Thousand Oaks, California: SAGE, 2006.
- Muzur, Amir. "Zaklada braće Branchetta: ideja koja je nadrasla samu sebe". *Acta medico-historica Adriatica*, 3, br. 2 (2005.): 151-156.
- Nikolić, Gojko. "Industrija i obrazovanje". *Andragoški glasnik* 21, br. 1-2 (2017): 37-48.
- Pastuović, Nikola. "Cjeloživotno učenje i promjene u školovanju". *Odgovorne znanosti* 10, br. 2 (2008): 253-267.
- Perin, Višnja i Terihaj, Snježana. "Cjeloživotno učenje unutar institucije. Prikaz slučaja: Hrvatski zavod za zapošljavanje". *Acta Iadertina* 16, br. 2 (2019): 115-130.
- Perry, David C. i Wiewel, Wim, ur. *The University as Urban Developer*. New York: Routledge, 2015.
- Raguž, Bruno i Roknić Bežanić, Andrea. "Izgradnja ubožnice braće Branchetta kroz donacije i financijske troškove". *Problemi sjevernog Jadrana* 20 (2022): 59-77.
- Revington, Nick. "Post-studentification? Promises and pitfalls of a near-campus urban intensification strategy". *Urban Studies* 59, br. 7 (2022): 1424-1442.
- Santamaria Alzate, Pablo i Giraldo Vasquez, Maria Isabel. "The city as curriculum and educational device. A cultural heritage teaching proposal." *Bitácora Urbano Territorial* 30, br. 3 (2020): 71-82.
- Senat Sveučilišta u Rijeci. *Izjava o prilagodbama i razvoju sveučilišnih politika i praksi u skladu s ciljevima održivog razvoja i klimatske neutralnosti*. Rijeka: Sveučilište u Rijeci, 2021.
- Sloterdijk, Peter. "Die Akademie als Heterotopie". U *Philosophie des Raumes: Standortbestimmungen ästhetischer und politischer Theorie*, uredili Marc Jongen. Munich: Wilhelm Fink, 2008.
- Soja, Edward W. *Thirdspace. Journeys to Los Angeles and Other Real-and-Imagined Places*. Cambridge: Blackwell Publishers Inc., 1996.

Soja, Edward W. "Preface". U *Spatializing Literary Research and Practice*, uredili Kevin M. Leander and Margaret Sheehy. New York: Peter Lang, 2004.

Steyaert, Chris. "Enacting urban ethnographies of artistic interventions in the entrepreneurial city". U *Parcitypate: Art and Urban Space*, uredili Timon Beyes, Amelie Deuffhard i Sophie-Therese Kreml. Zurich: Niggli, 2009.

Škrbić Alempijević i Gulin Znić. "Rijeka 2020: resematizacija gradskog identiteta kulturom". *Sociologija i prostor* 60, br. 2 (2022): 223-244.

Švarc, Jadranka. "Gospodarstvo znanja I lokalni razvoj: posljedice za inovacijsku politiku". *Radovi Zavoda za znanstvenoistraživački i umjetnički rad u Bjelovaru* 3 (2009): 29-53.

The Edu-factory Collective. *Toward a Global Autonomous University*. New York: Autonomedia, 2009.

Thrift, Nigel. "Cityscapes". U *Parcitypate: Art and Urban Space*, uredili Timon Beyes, Amelie Deuffhard I Sophie-Therese Kreml. Zurich: Niggli, 2009.

Włodarczyk, Rafał. *Utopia and Education. Studies in Philosophy, Theory of Education and Pedagogy of Asylum*. Wrocław: Instytut Pedagogiki Uniwersytetu Wrocławskiego, 2022.

World Economic Forum. *"The future of jobs report 2023"*. Geneva: World Economic Forum, 2023.

Zalokar, Jadran. "Rijeka kao planetopolis. Kratki nacrt kulturološke vizije Rijeke". *Acta medico-historica Adriatica* 2 (2004): 113-119.

Žiljak, Tihomir. "Lifelong learning and changes of the university". *Anali hrvatskog politološkog društva: časopis za politologiju* 9, br. 1 (2012): 335-358.

# Biografija autora

Dorian Vujnović, mag. ing. arh. rođen je 12.7.1991. u Rijeci. Nakon završene srednje škole (Srednja škola dr. Antuna Barca u Crikvenici), 2010. godine upisao je Arhitektonski fakultet u Ljubljani te 2020. godine, pod mentorstvom prof. Vase J. Perovića, stekao zvanje magistra inženjera arhitekture. Za vrijeme studija pohađa Tehnološki edukacijski institut u Ateni 2016./2017. godine u sklopu studentske razmjene Erasmus+. Tijekom i po završetku studija sudjeluje na raznim natjecanjima, izložbama i radionicama te piše članke za časopis Praznine. Od završetka školovanja surađuje s drugim arhitektima i arhitektonskim uredima. Govori i piše aktivno hrvatski, engleski i slovenski te njemački jezik. Živi i radi u Ljubljani.

## Zahvale

Zahvaljujem se mentorima, osoblju Deltalaba, kolegama i obitelji.





